

OPERATOR'S MANUAL

21 WATT FOLDABLE SOLAR PANEL RYi20SP

IMPORTANT SAFETY INSTRUCTIONS

WARNING!
READ AND UNDERSTAND ALL INSTRUCTIONS. Failure to follow all instructions listed below may result in electric shock, fire and/or serious injury.

WARNING:
To reduce the risk of injury, do not attempt to use this product until you have read thoroughly and understand completely this operator's manual. Ensure compatibility and fit before using this accessory. Do not use this accessory if a part is damaged or missing.

- Keep out of reach of children.
- Do not expose the solar panel to rain or wet conditions.
- Use only in a dry location. Do not allow any liquid to get inside the solar panel. Do not submerge the solar panel in any liquid.
- As with all electrical devices, use caution when plugging/unplugging other devices into this unit. Do not force plugs into this unit.
- Do not put foreign objects into the solar panel.
- For optimal performance, only use the solar panel with good light exposure. Avoid using the solar panel in screened windows, tinted windows, windows with dividers, and windows with obstructed views.
- Do not use a solar panel that has been dropped, punctured, or received a sharp blow.
- Do not disassemble the solar components of the panel.
- CAUTION - HOT SURFACES MAY BE PRESENT ON ALL PARTS OF THIS PRODUCT - EXERCISE CAUTION WHEN TOUCHING.**
- Store indoors.
- Save these instructions. Refer to them frequently and use them to instruct others who may use this product. If you loan someone this product, loan them these instructions also to prevent misuse of the product and possible injury.

TTI OUTDOOR POWER EQUIPMENT, INC.

P.O. Box 1288, Anderson, SC 29622, USA
1-800-525-2579 ■ www.ryobitools.com

SYMBOLS

The following signal words and meanings are intended to explain the levels of risk associated with this product.

SYMBOL	SIGNAL	MEANING
	DANGER:	Indicates a hazardous situation, which, if not avoided, will result in death or serious injury.
	WARNING:	Indicates a hazardous situation, which, if not avoided, could result in death or serious injury.
	CAUTION:	Indicates a hazardous situation, that, if not avoided, may result in minor or moderate injury.
	NOTICE:	(Without Safety Alert Symbol) Indicates information considered important, but not related to a potential injury (e.g. messages relating to property damage).

Some of the following symbols may be used on this product. Please study them and learn their meaning. Proper interpretation of these symbols will allow you to operate the product better and safer.

SYMBOL	NAME	DESIGNATION/ EXPLANATION
	Safety Alert	Indicates a potential personal injury hazard.
	Read Operator's Manual	To reduce the risk of injury, user must read and understand operator's manual before using this product.
	Rain Symbol	Do not expose to rain.

PRODUCT SPECIFICATIONS

Watts 21 Watts (rated)
USB-A Output 5 Volts (2.4 Amps) max. DC
USB Type-C Output 5 Volts (2.4 Amps) max. DC
USB-A + USB-C Output..... 5 Volts (3 Amps shared) max. DC

OPERATION

APPLICATIONS

- You may use this product for the following purposes:
- Operating and charging USB-powered devices
 - Charge 18 volt ONE+ batteries with compatible power inverter/chargers

INCLUDED

Foldable Solar Panel
Operator's Manual

UNDERSTANDING THE BASICS

- The solar panel's charging performance is dependent on several factors including geographic location, weather conditions, and air quality. Changes in these factors can positively or negatively impact the amount of charge provided by the panel.
- The solar panel works by converting energy from direct sunlight into electricity. The more direct sunlight the solar panel receives, the more electricity it generates.
- For best results, do not position the solar panel in areas where sunlight is obstructed. Trees, awnings, overhangs, and other objects that block or diffuse sunlight can reduce the performance of the solar panel.

OPERATION

USING THE SOLAR PANEL

See Figures 1 - 3.

The solar panel can be used laying flat on the ground or level surface, or it can be attached to a vertical surface using one of the several hanging loops located around the edge of the solar panel.

NOTE: The solar panel will produce the most energy when the face of the panels is positioned to face directly towards the angle of the sun.

- Release the hook-and-loop flap and unfold the solar panels.
- Select a well-lit area to set up and use the solar panel for the best performance.
- Spread the panels on a horizontal surface or suspend the panels vertically using the hanging loops.

NOTICE:

Be sure the solar panel is fastened securely when used vertically. Damage can occur if the solar panel should accidentally fall. Do not use the solar panel if it has been dropped, punctured, or received a sharp blow.

- Adjust the angle of the solar panel to face the angle of the sun's rays for the best results.
- NOTE:** Overcast conditions can greatly reduce the performance of the solar panels. Heavy clouds or fog may prevent the solar panels from generating any power.
- Once the solar panel begins to generate power, the LED on the solar controller will illuminate.
- Plug devices you want to power or charge into the USB ports on the solar controller.
- The USB ports support powering and/or charging most compatible electronic devices such as cell phones and power banks.
- NOTE:** The storage pocket provides a place to store a cell phone or cables during use. Be sure to empty and close the pocket before folding the solar panels for storage.
- When finished, disconnect your devices and fold the solar panel for storage.

MAINTENANCE

GENERAL MAINTENANCE

Avoid using solvents when cleaning plastic parts. Most plastics are susceptible to damage from various types of commercial solvents and may be damaged by their use. Use clean cloths to remove dirt, dust, lubricant, grease, etc.

WARNING:

Do not at any time let brake fluids, gasoline, petroleum-based products, penetrating lubricants, etc., come in contact with plastic parts. Chemicals can damage, weaken or destroy plastic which could result in serious personal injury.

WARRANTY

This product has a **Three-year Limited Warranty for personal, family, or household use (90 days for business or commercial use).**
For warranty details, visit www.ryobitools.com or call (toll free) 1-800-525-2579.

Model/item number on product may have additional letters at the end. These letters designate manufacturing information and should be provided when calling for service.

ILLUSTRATIONS / ILLUSTRÉES / ILUSTRADAS

RYi20SP

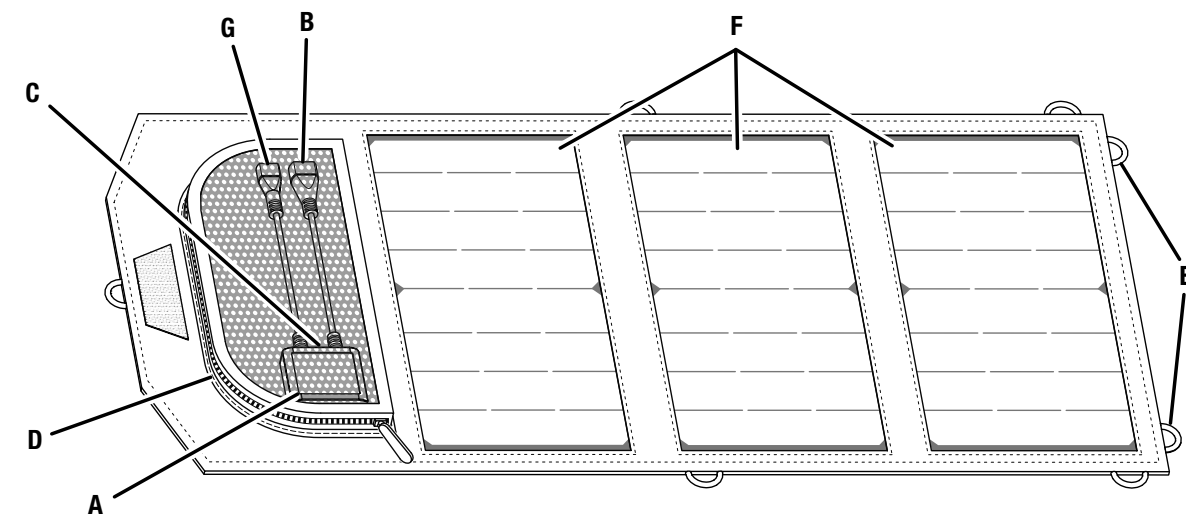

A - Solar controller (contrôleur solaire, controlador solar)
B - USB-A port (port USB-A, puerto USB-A)
C - LED indicator (témoin DEL indicator, LED de encendido indicador)
D - Storage pocket (pochette de rangement, bolsillo de almacenamiento)
E - Hanging loops (boucles à suspension, ganchos para colgar)

F - Solar panels (panneaux solaires, paneles solar)
G - USB Type-C port (port USB type-C, puerto USB tipo C)

Fig. 1

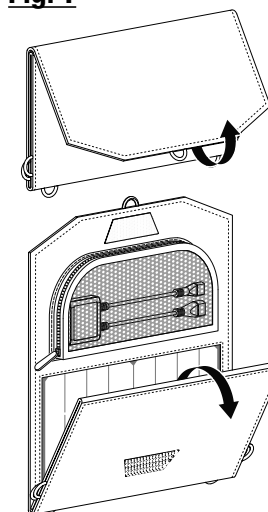
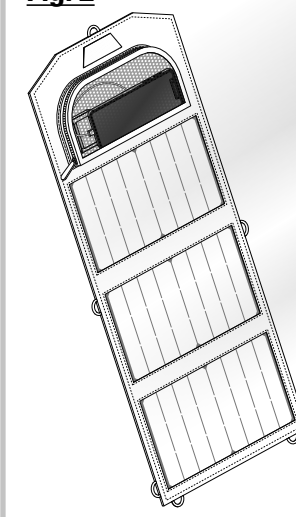
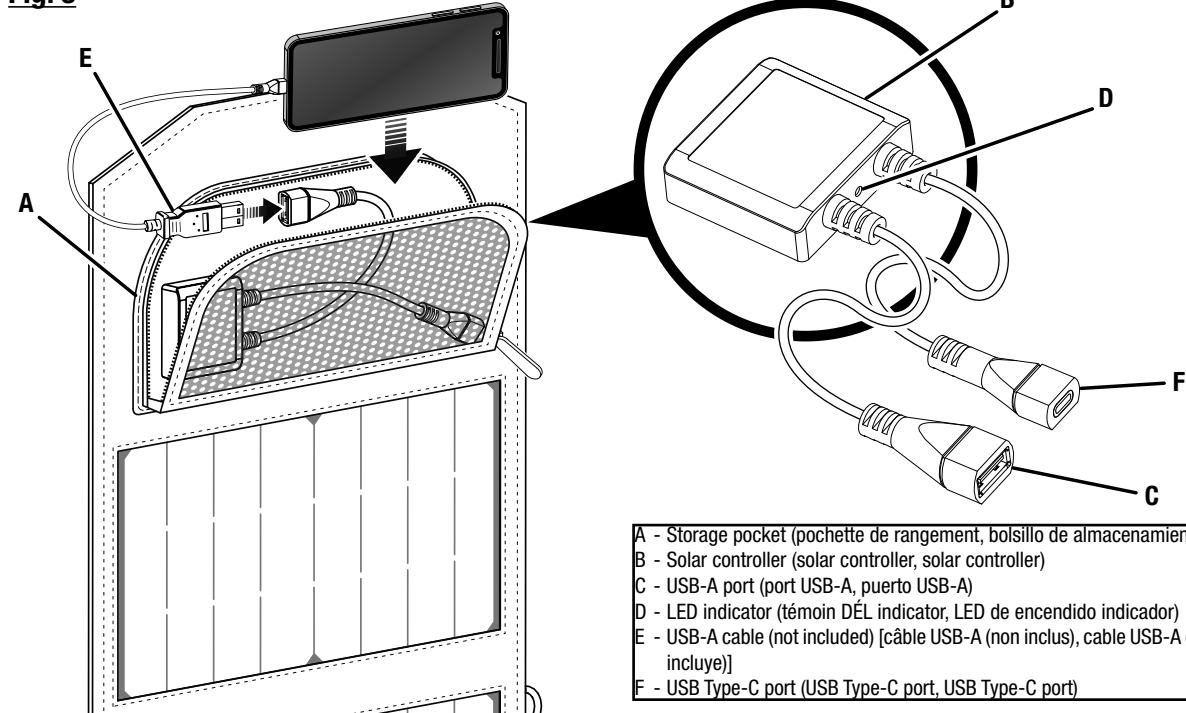

Fig. 2



ADJUST THE SOLAR PANELS TO FACE TOWARD THE SUN
AJUSTER LES PANNEAUX SOLAIRES POUR FAIR FACE AU SOLEIL
AJUSTE LOS PANELES SOLARES PARA QUE MIREN HACIA EL SOL

Fig. 3



A - Storage pocket (pochette de rangement, bolsillo de almacenamiento)
B - Solar controller (solar controller, solar controller)
C - USB-A port (port USB-A, puerto USB-A)
D - LED indicator (témoin DEL indicator, LED de encendido indicador)
E - USB-A cable (not included) [câble USB-A (non inclus), cable USB-A (no incluye)]
F - USB Type-C port (USB Type-C port, USB Type-C port)

MANUEL D’UTILISATION

PANNEAU SOLAIRE PLIABLE 21 WATTS RY20SP



INSTRUCTIONS IMPORTANTES CONCERNANT LA SÉCURITÉ

⚠️ AVERTISSEMENT !
LIRE ATTENTIVEMENT TOUTES LES INSTRUCTIONS. Le non-respect de toutes les instructions ci-dessous peut entraîner un choc électrique, un incendie et/ou des blessures graves.

⚠️ AVERTISSEMENT :
Pour réduire le risque de blessure, ne pas tenter d'utiliser ce produit tant que vous n'avez pas lu et compris complètement ce manuel d'utilisation. S’assurer que l'accessoire est compatible et qu'il est bien installé avant de l'utiliser. Ne pas utiliser cet accessoire si une pièce est endommagée ou manquante.



- Garder hors de la portée des enfants.**
- Ne pas exposer le panneau solaire à la pluie ou à l'humidité.**
- Utiliser dans un endroit sec.** Ne pas laisser de liquide pénétrer à l'intérieur du panneau solaire. Ne pas immerger le panneau solaire dans un liquide.
- Comme pour tous les appareils électriques, soyez prudent lorsque vous branchez ou débranchez d'autres appareils dans cet appareil. **Ne pas forcer les prises dans cette unité.**
- Ne pas mettre d'objets étrangers dans le panneau solaire.**
- Pour une performance optimale, utiliser ce panneau solaire seulement avec une bonne exposition à la lumière.** Éviter d'utiliser le panneau solaire dans les fenêtres à moustiquaires, les fenêtres teintées, les fenêtres avec des cloisons et les fenêtres à vue obstruée.
- Ne pas utiliser un panneau solaire qui est tombé, qui a été percé ou qui a reçu un coup violent.**
- Ne pas démonter les composants solaires du panneau.**
- ATTENTION — DES SURFACES CHAUDES PEUVENT ÊTRE PRÉSENTES SUR TOUTES LES PARTIES DE CE PRODUIT — FAITES ATTENTION EN LE TOUCHANT.**
- Ranger à l'intérieur.**
- Conserver ces instructions.** Consulter fréquemment les instructions et les utiliser pour informer les autres utilisateurs pouvant se servir de ce produit. Si ce produit est prêt à quelqu'un, fournir également les instructions afin d'éviter une mauvaise utilisation du produit et le risque possible de blessures.

SYMBOLES

Les termes de mise en garde suivants et leur signification ont pour but d'expliquer le degré de risques associé à l'utilisation de ce produit.		
SYMBOLE	SIGNAL	SIGNIFICATION
	DANGER :	Indique une situation extrêmement dangereuse qui, si elle n'est pas évitée, aura pour conséquences des blessures graves ou mortelles.
	AVERTISSEMENT :	Indique une situation dangereuse qui, si elle n'est pas évitée, pourrait entraîner des blessures graves ou mortelles.
	ATTENTION :	Indique une situation dangereuse qui, si elle n'est pas évitée, pourrait entraîner des blessures légères ou modérées.
	AVIS :	(Aucun pictogramme d'alerte à la sécurité) Indique les informations jugées importantes sans toutefois représenter un risque de blessure (ex. : messages concernant les dommages matériels).

SYMBOLES

Certains des symboles ci-dessous peuvent être utilisés sur l'outil. Veiller à les étudier et à apprendre leur signification. L'interprétation appropriée de ces symboles vous permettra d'utiliser ce produit mieux et de façon plus sécuritaire.

SYMBOLE	NOM	DÉSIGNATION / EXPLICATION
	Symbole d'alerte de sécurité	Indique un risque de blessure potentiel.
	Lire le manuel d'utilisation	Pour réduire le risque de blessure, l'utilisateur doit lire et comprendre le manuel d'utilisation avant d'utiliser ce produit.
	Symbole pluie	Ne pas exposer l'appareil à la pluie.

FICHE TECHNIQUE

WattsCoté à 21 W
Sortie USB-A 5 V CC, (2,4 A) max.
Sortie USB Type-C 5 V CC, (2,4 A) max.
Sortie USB-A + Sortie USB-C5 V CC (3 A partagé) max

UTILISATION

APPLICATIONS

Ce convertisseur peut être utilisé pour les besoins suivants :

- Faire fonctionner ou charger les dispositifs avec USB
- Charger les batteries 18 V ONE+ avec des onduleurs/chargeurs compatibles

INCLUT

Panneau solaire pliable

Manuel d'utilisation

COMPRENDRE LES PRINCIPES DE BASE

- La performance de charge du panneau solaire dépend de plusieurs facteurs, dont l'emplacement géographique, les conditions météorologiques et la qualité de l'air. L'évolution de ces facteurs peut avoir un impact positif ou négatif sur la quantité de la charge fournie par le panneau.
- Le panneau solaire fonctionne en convertissant l'énergie de la lumière directe du soleil en électricité. Plus le panneau solaire reçoit de lumière solaire directe, plus il produit d'électricité.
- Pour de meilleurs résultats, ne pas placer le panneau solaire dans des endroits où la lumière du soleil est obstruée. Les arbres, auvents, surplombs et autres objets qui bloquent ou diffusent la lumière du soleil peuvent réduire les performances du panneau solaire.

UTILISATION DU PANNEAU SOLAIRE

Voir les figures 1 à 3.

Le panneau solaire peut être utilisé alors qu'il est posé à plat sur le sol ou sur une surface plane, ou il peut être fixé à une surface verticale à l'aide d'une des nombreuses boucles à suspension situées sur le bord du panneau solaire.

NOTE : Le panneau solaire produira le plus d'énergie lorsque la face des panneaux est orientée directement vers l'angle du soleil.

- Relâcher le rabat à crochet et boucle et déplier les panneaux solaires.
- Choisir une zone bien éclairée pour installer et utiliser le panneau solaire pour obtenir les meilleures performances.
- Étendre les panneaux sur une surface horizontale ou suspendre les panneaux verticalement à l'aide des boucles à suspension.

- AVIS :**
- S’assurer que le panneau solaire est bien fixé lorsqu'il est utilisé verticalement. Une chute accidentelle du panneau solaire peut l'endommager. Ne pas utiliser le panneau solaire s'il est tombé, s'il a été percé ou s'il a reçu un coup violent.
- Pour obtenir les meilleurs résultats, ajuster l'angle du panneau solaire de manière à ce qu'il soit orienté vers l'angle des rayons du soleil. **NOTE :** Le temps couvert peut réduire considérablement les performances des panneaux solaires. Des nuages épais ou du brouillard peuvent empêcher les panneaux solaires de produire de l'énergie.
 - Une fois que le panneau solaire commence à produire de l'énergie, l'indicateur à DEL du contrôleur solaire s'allumera.
 - Brancher les appareils que vous souhaitez alimenter ou charger dans les ports USB du contrôleur solaire.
 - Les ports USB permettent d'alimenter et de charger la plupart des appareils électroniques compatibles, tels que les téléphones cellulaires et les banques d'alimentation.

NOTE : La pochette de rangement permet de ranger un téléphone portable ou des câbles pendant l'utilisation. Veiller à vider et à fermer la pochette avant de plier les panneaux solaires pour les ranger.

- Lorsque vous avez terminé, débrancher vos appareils et plier le panneau solaire pour le ranger.

ENTRETEIN

ENTRETIEN GÉNÉRAL

Éviter d'utiliser des solvants pour le nettoyage des pièces en plastique. La plupart des matières plastiques peuvent être endommagées par divers types de solvants du commerce. Utiliser un chiffon propre pour éliminer la saleté, la poussière, l'huile, la graisse, etc.

⚠️ AVERTISSEMENT :
Ne jamais laisse de liquides tels que le fluide de freins, l'essence, les produits à base de pétrole, les huiles pénétrantes, etc., entrer en contact avec les pièces en plastique. Les produits chimiques peuvent endommager, affaiblir ou détruire le plastique et représenter un risque de blessures graves.

GARANTIE

Ce produit est accompagné d'une garantie limitée de trois (3) ans pour utilisation personnel, familiales ou domestiques (90 jours pour utilisation affaires ou commerciaux).
Pour obtenir les détails de la garantie, visiter le site www.ryobitools.com ou appeler (sans frais) au 1-800-525-2579.

Le numéro de modèle/article sur le produit peut contenir des lettres supplémentaires à la fin. Ces lettres désignent les informations du fabricant et doivent être fournies lors d'un appel de demande de service.

Español

MANUAL DEL OPERADOR

PANEL SOLAR PLEGABLE DE 21 VATIOS RY20SP



INSTRUCCIONES DE SEGURIDAD IMPORTANTES

⚠️ ¡ADVERTENCIA!
LEA Y COMPRENDA TODAS LAS INSTRUCCIONES. El incumplimiento de las instrucciones señaladas abajo puede causar descargas eléctricas, incendios y lesiones serias.

⚠️ ADVERTENCIA:
Para reducir el riesgo de lesiones, no intente utilizar este producto hasta que haya leído y entendido completamente el manual del operador. Antes de usar el accesorio, asegúrese de que sea compatible y se ajuste correctamente. No utilice este accesorio si falta una pieza o está dañada.

- Manténgalo fuera del alcance de los niños.**
- No exponga el panel solar a la lluvia o a climas húmedos.**
- Use el producto solo en un lugar seco.** No permita que ningún líquido entre en el panel solar. No sumerja el panel solar en ningún líquido.
- Como sucede con todos los dispositivos eléctricos, tenga cuidado al enchufar o desenchufar otros dispositivos en esta unidad. **No fuerce los enchufes que conecte a esta unidad.**
- No coloque objetos extraños en el panel solar.**
- Para lograr un rendimiento óptimo, solo use el panel solar con buena exposición al sol.** Evite usar el panel solar en ventanas con mosquiteros, vidrios polarizados, ventanas con divisores y ventanas con vistas obstruidas.
- No utilice un panel solar que se haya caído, perforado o que haya recibido un golpe fuerte.**
- No desmonte los componentes solares del panel.**
- PRECAUCIÓN: PUEDE HABER SUPERFICIES CALIENTES EN TODAS LAS PARTES DE ESTE PRODUCTO; TENGA PRECAUCIÓN AL TOCARLAS.**
- Guarde el producto en interiores.**
- Guarde estas instrucciones.** Consúltelas con frecuencia y empléelas para instruir a otras personas que puedan utilizar este producto. Si presta este producto a alguien, préstele también estas instrucciones para evitar el mal uso del producto y posibles lesiones.

SIMBOLOS

Las siguientes palabras de señalización y sus significados tienen el objeto de explicar los niveles de riesgo relacionados con este producto.		
SÍMBOLO	SEÑAL	SIGNIFICADO
	PELIGRO:	Indica una situación peligrosa inminente, la cual, si no se evita, causará la muerte o lesiones serias.
	ADVERTENCIA:	Indica una situación peligrosa posible, la cual, si no se evita, podría causar la muerte o lesiones serias.
	PRECAUCIÓN:	Indica una situación peligrosa posible, la cual, si no se evita, puede causar lesiones menores o leves.
	AVISO:	(Sin símbolo de alerta de seguridad) Indica que la información se considera importante, pero no está relacionada con una posible lesión (por ej. los mensajes relacionados con los daños a la propiedad).

Es posible que se empleen en este producto algunos de los siguientes símbolos. Le replicamos estudiantos y aprender su significado. Una correcta interpretación de estos símbolos le permitirá utilizar mejor y de manera más segura el producto.

SÍMBOLO	NOMBRE	DENOMINACIÓN/ EXPLICACIÓN
	Alerta de seguridad	Indica un peligro posible de lesiones personales.
	Lea el manual del operador	Para reducir el riesgo de lesiones, el usuario debe leer y comprender el manual del operador antes de usar este producto.
	Símbolo de lluvia	No exponga la unidad a la lluvia.

ESPECIFICACIONES

VatiosCalif. 21 W
Salida USB-A.....5 voltios (2,4 A) CC máx.
Salida USB Type-C.....5 voltios (2,4 A) CC máx.
Salida USB-A + Salida USB-C ...5 voltios (3 A compartidos) CC max..

FUNCIONAMIENTO

APLICACIONES:

Esta herramienta puede emplearse para los fines siguientes:

- Operación y carga de dispositivos con alimentación a través de USB
- Cargue baterías ONE+ de 18 voltios con inversores de energía/ cargadores compatibles

SE INCLUYE

Panel solar plegable

Manual del operador

EXPLICACIÓN DE ASPECTOS BÁSICOS

- El rendimiento de carga del panel solar depende de varios factores, incluida la ubicación geográfica, las condiciones climáticas y la calidad del aire. Los cambios de estos factores pueden afectar positiva o negativamente la cantidad de carga que proporciona el panel.
- El panel solar funciona convirtiendo la energía de la luz solar directa en electricidad. Cuanto más luz solar directa reciba el panel solar, más electricidad generará.
- Para obtener mejores resultados, no coloque el panel solar en áreas donde la luz solar esté obstruida. Los árboles, toldos, colgantes y otros objetos que bloqueen o suavicen la luz solar pueden reducir el rendimiento del panel solar.

CÓMO USAR EL PANEL SOLAR

Vea las figuras 1 a 3.

El panel solar se puede usar acostado en el suelo o en una superficie nivelada, o se puede colocar en una superficie vertical usando uno de los varios ganchos para colgar ubicados en los bordes del panel solar.

NOTA: El panel solar producirá la mayor cantidad de energía cuando la cara de los paneles enfrente los rayos del sol formando un ángulo de 90°.

- Suelte la solapa de velcro y abra los paneles solares.

- Seleccione un área bien iluminada para instalar y utilizar el panel solar a fin de obtener el mejor rendimiento.
- Extienda los paneles sobre una superficie horizontal o suspenda los paneles verticalmente utilizando los ganchos para colgar.

AVISO:
Asegúrese de que el panel solar esté bien sujeto cuando lo use verticalmente. Si el panel solar se cae accidentalmente, puede sufrir daños. No utilice el panel solar si se cayó, perforó o se recibió un golpe fuerte.

- A fin de obtener los mejores resultados, ajuste el panel solar para que enfrente los rayos del sol formando un ángulo de 90°. **NOTA:** Los climas nublados pueden reducir en gran medida el rendimiento de los paneles solares. Las nubes densas o la niebla pueden impedir que los paneles solares generen energía.
- Una vez que el panel solar comience a generar energía, el LED del controlador solar se iluminará.
- Conecte los dispositivos que desee alimentar o cargar en los puertos USB del controlador solar.
- Los puertos USB admiten la alimentación o la carga de la mayoría de los dispositivos electrónicos compatibles, como teléfonos móviles y bancos de energía. **NOTA:** El bolsillo de almacenamiento permite guardar un teléfono celular o cables durante el uso. Asegúrese de vaciar y cerrar el bolsillo antes de plegar los paneles solares para su almacenamiento.
- Cuando termine, desconecte los dispositivos y pliegue el panel solar para guardarlo.

MANTENIMIENTO

MANTENIMIENTO GENERAL

Evite el empleo de solventes al limpiar piezas de plástico. La mayoría de los plásticos son susceptibles a diferentes tipos de solventes comerciales y pueden resultar dañados. Utilice paños limpios para eliminar la suciedad, el polvo, el aceite, la grasa, etc.

⚠️ ADVERTENCIA:
No permita en ningún momento que fluidos para frenos, gasolina, productos a base de petróleo, aceites penetrantes, etc., lleguen a tocar las piezas de plástico. Las sustancias químicas pueden dañar, debilitar o destruir el plástico, lo cual, a su vez, podría producir lesiones físicas graves.

GARANTÍA

Este producto tiene una garantía limitada de tres años para fines personales, familiares o domésticos (90 días para usos trabajo o comercial).
Para obtener detalles sobre la garantía, diríjase a www.ryobitools.com o llame sin cargo al 1-800-525-2579.

El número de modelo/artículo que figura en el producto podría tener letras adicionales al final. Estas designan información de fabricación y deben suministrarse cuando llame para obtener asistencia o servicio.