



EXPAND-IT
ATTACHMENTS

OPERATOR'S MANUAL

MANUEL D'UTILISATION

MANUAL DEL OPERADOR

SWEEPER ATTACHMENT

ACCESSOIRE BALAI

ACCESORIO PARA BARREDOR

RYSWP25

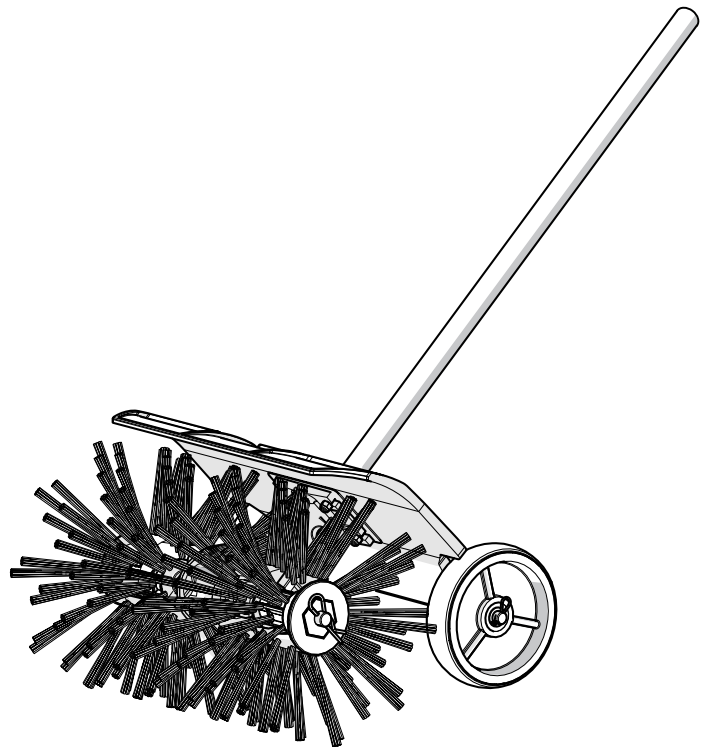

Your sweeper attachment has been engineered and manufactured to our high standard for dependability, ease of operation, and operator safety. When properly cared for, it will give you years of rugged, trouble-free performance.

WARNING: To reduce the risk of injury, the user must read and understand the operator's manual before using this product.

Thank you for your purchase.

SAVE THIS MANUAL FOR FUTURE REFERENCE

Le accessoire balai été conçue et fabriquée conformément à nos strictes normes de fiabilité, simplicité d'emploi et sécurité d'utilisation. Correctement entretenue, elle vous donnera des années de fonctionnement robuste et sans problème.

AVERTISSEMENT : Pour réduire les risques de blessures, l'utilisateur doit lire et veiller à bien comprendre le manuel d'utilisation avant d'employer ce produit.

Merci de votre achat.

**CONSERVER CE MANUEL POUR
FUTURE RÉFÉRENCE**

El accesorio para barredor diseñada y fabricada de conformidad con las estrictas normas para brindar fiabilidad, facilidad de uso y seguridad para el operador. Con el debido cuidado, le brindará muchos años de sólido y eficiente funcionamiento.

ADVERTENCIA: Para reducir el riesgo de lesiones, el usuario debe leer y comprender el manual del operador antes de usar este producto.

Le agradecemos su compra.

**GUARDE ESTE MANUAL PARA
FUTURAS CONSULTAS**

See this fold-out section for all of the figures referenced in the operator's manual.

Consulter l'encart à volets afin d'examiner toutes les figures mentionnées dans le manuel d'utilisation.

Consulte esta sección desplegable para ver todas las figuras a las que se hace referencia en el manual del operador.

Fig. 1

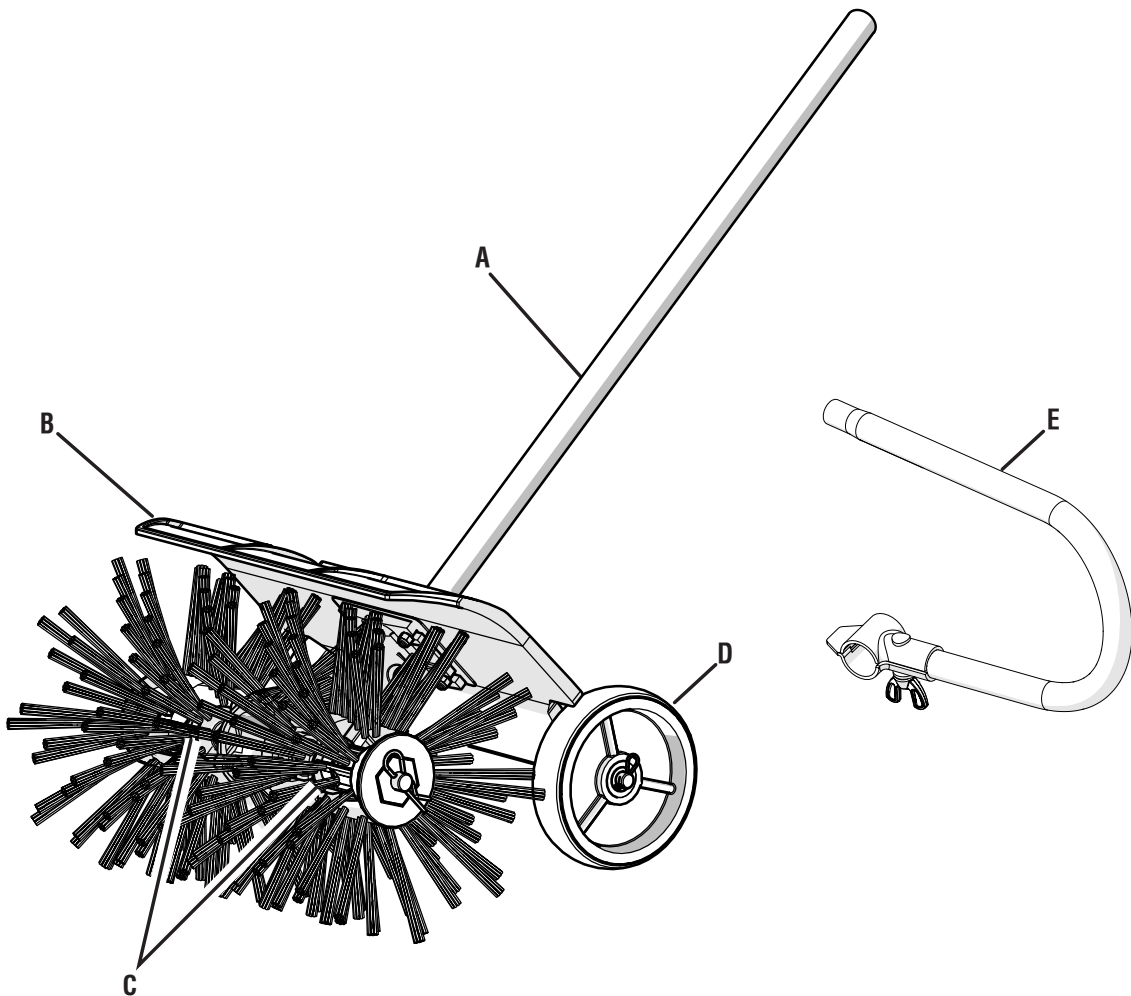

A - Sweeper shaft (sweeper shaft, sweeper shaft)

B - Deflector (dégonfleur, deflector)

C - Rotating brushes (brosses rotatives, cepillos giratorios)

D - Wheel (roue, rueda)

E - J-handle assembly (poignée en « j », conjunto de la manija "j")

Fig. 2

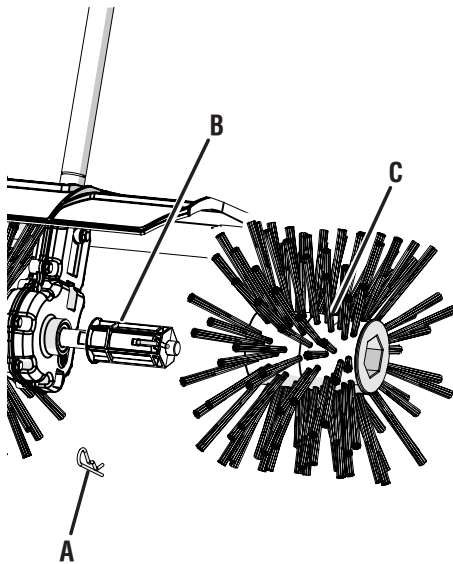

- A - Hitch pin (goupille de sûreté, pasador del enganche)
 B - Spindle (broche, husillo)
 C - Rotating brushes (brosses rotatives, cepillos giratorios)

Fig. 3

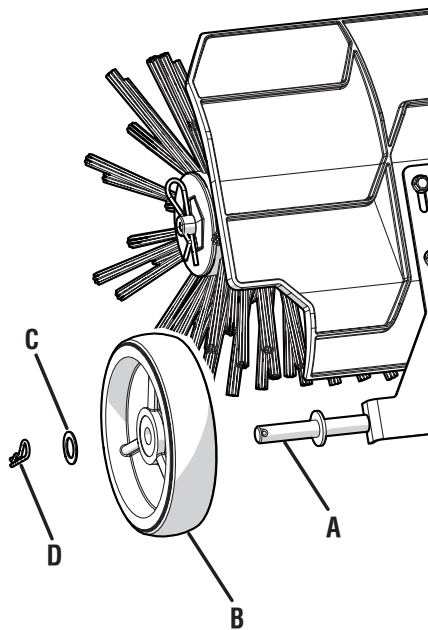

- A - Axle (essieu, eje)
 B - Wheel (roue, rueda)
 C - Washer (rondelle, arandela)
 D - Hitch pin (goupille de sûreté, pasador del enganche)

Fig. 4

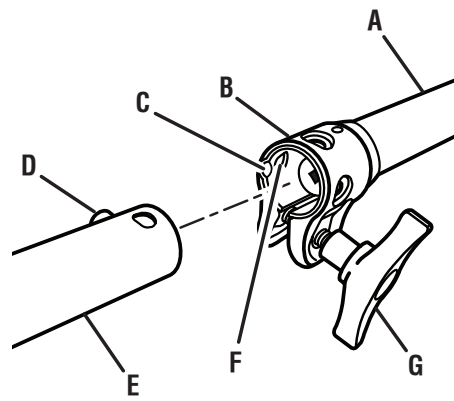

- A - Power head shaft (arbre moteur, cabezal motor eje)
 B - Coupler (coupleur, acoplador)
 C - Guide recess (renforcement du guide, hueco guía)
 D - Button (bouton, botón)
 E - Attachment shaft (arbre de l'accessoire, eje del accesorio)
 F - Positioning hole (trou de positionnement, orificio de posicionamiento)
 G - Knob (bouton, perilla)

Fig. 5

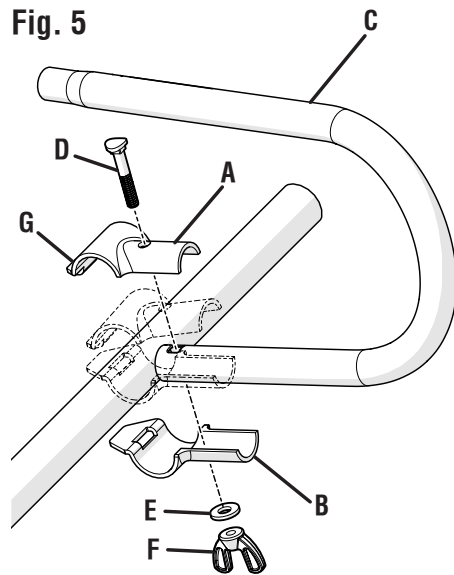

- A - Top clamp (collier supérieur, abrazadera superior)
 B - Bottom clamp (collier inférieure, abrazadera inferior)
 C - J-handle (poignée en « J », mango "J")
 D - Bolt (boulon, perno)
 E - Flat washer (rondelle plate, arandela plana)
 F - Wing nut (écrou à oreilles, tuerca de mariposa)
 G - Tab (ergot, orejeta)

Fig. 6

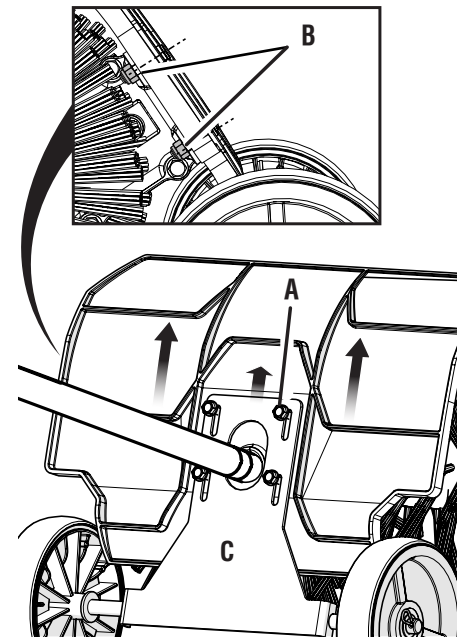

- A - Bolt (boulon, perno)
 B - Nut (écrou, tuerca)
 C - Wheel mounting plate (plaque de montage de roue, placa de montaje de la rueda)

Fig.7



TABLE OF CONTENTS

TABLE DES MATIÈRES / ÍNDICE DE CONTENIDO

■ Introduction	2
Introduction / Introducción	
■ General Safety Rules	3
Règles de sécurité générales / Reglas de seguridad generales	
■ Specific Safety Rules.....	4
Règles de sécurité particulières / Reglas de seguridad específicas	
■ Symbols.....	5
Symboles / Símbolos	
■ Features.....	6
Caractéristiques / Características	
■ Assembly	6-7
Assemblage / Armado	
■ Operation.....	7-9
Utilisation / Funcionamiento	
■ Maintenance.....	9-10
Entretien / Mantenimiento	
■ Warranty	11
Garantie / Garantía	
■ Parts Ordering and Service	Back Page
Commande de pièces et réparation / Pedidos de piezas y servicio	Page arrière / Pág. posterior

INTRODUCTION

INTRODUCTION / INTRODUCCIÓN

This product has many features for making its use more pleasant and enjoyable. Safety, performance, and dependability have been given top priority in the design of this product making it easy to maintain and operate.

* * *

Ce produit offre de nombreuses fonctions destinées à rendre son utilisation plus plaisante et satisfaisante. Lors de la conception de ce produit, l'accent a été mis sur la sécurité, les performances et la fiabilité, afin d'en faire un outil facile à utiliser et à entretenir.

* * *

Este producto ofrece numerosas características para hacer más agradable y placentero su uso. En el diseño de este producto se ha conferido prioridad a la seguridad, el desempeño y la fiabilidad, por lo cual se facilita su manejo y mantenimiento.

GENERAL SAFETY RULES

WARNING:

Read and understand all instructions. Failure to follow all instructions listed below may result in electric shock, fire, and/or serious personal injury.

SAVE THESE INSTRUCTIONS

- Read these instructions and the instructions for the power head thoroughly before using the sweeper attachment.
- Know the tool. Read and understand the operator's manual and observe the warnings and instruction labels affixed to the tool.
- Do not allow children or untrained individuals to use this unit.
- Always wear eye protection with side shields marked to comply with ANSI Z87.1 along with hearing and breathing protection when operating this unit.
- Wear heavy long pants, boots, and gloves. Do not wear loose fitting clothing, short pants, jewelry of any kind, sandals, or go barefoot.
- Secure long hair so it is above shoulder level to prevent entanglement in any moving parts.
- Keep all bystanders, children, and pets at least 50 ft. away.
- Stay alert, watch what you are doing, and use common sense when operating a power tool. Do not use tool while tired, ill, upset, or under the influence of drugs, alcohol, or medication. A moment of inattention while operating power tools may result in serious personal injury.
- Do not operate in poor lighting.
- Do not overreach. Keep proper footing and balance at all times. Proper footing and balance enables better control of the tool in unexpected situations.
- Keep all parts of your body away from any moving part.
- Inspect unit before each use for loose fasteners and damaged or missing parts. Correct before using the sweeper attachment. Failure to do so can cause serious injury.
- Use only recommended or equivalent manufacturer's replacement parts and accessories. Use of any other parts may create a hazard or cause product damage.
- Do not, under any circumstance, use any attachment or accessory on this product, which was not provided with

the product or identified as appropriate for use with this product in the operator's manual.

- Avoid dangerous environments. Do not use the attachment in damp or wet locations. Do not use in rain.
- Use the right attachment. Do not use attachment for any job except that for which it is intended.
- Do not touch areas around the muffler or cylinder of a gas power head. These parts get hot from operation. Contact with hot surfaces could result in possible serious personal injury.
- Always stop the engine or motor and remove the spark plug wire, disconnect from the power supply, or remove the battery pack before making any adjustments or repairs.

WHEN USING AN ELECTRIC OR BATTERY POWER HEAD:

- Do not leave appliance when plugged in. Unplug from outlet or remove the battery pack when not in use and before servicing.
- Do not allow to be used as a toy. Close attention is necessary when used by or near children.
- Use only as described in this manual. Use only manufacturer's recommended attachments.
- Do not use with damaged cord, plug, or battery. If appliance is not working as it should, has been dropped, damaged, left outdoors, or dropped into water, return it to a service center.
- Do not pull or carry by cord, use cord as a handle, close a door on cord, or pull cord around sharp edges or corners. Do not run appliance over cord. Keep cord away from heated surfaces.
- Do not unplug by pulling on cord. To unplug, grasp the plug, not the cord.
- Do not handle plug or appliance with wet hands.
- Do not put any object into openings. Do not use with any opening blocked; keep free of dust, lint, hair, and anything that may reduce air flow.
- Keep hair, loose clothing, fingers, and all parts of body away from openings and moving parts.
- Turn off all controls before unplugging or removing the battery pack.



SPECIFIC SAFETY RULES

- Ensure handle is mounted in accordance with the assembly instructions in this manual.
- Dress Properly – Use of rubber gloves and substantial footwear is recommended when working outdoors. Wear heavy, long pants, long sleeves, boots, and gloves. Do not wear loose fitting clothing or jewelry or anything that can be caught in moving parts. Secure long hair above shoulder level to prevent entanglement in moving parts.
- Brush thrust is a reaction force that occurs when the rotating brushes contact the cleaning surface. This contact causes the sweeper to “thrust” itself toward the operator as the brushes begin to turn. This reaction can be violent enough to cause the operator to lose control of the unit. Brush thrust can occur without warning, but it is more likely to occur when the rotating brushes are placed on the cleaning surface too quickly. To minimize the thrust reaction, hold the unit securely with both hands and slowly lower the rotating brushes onto the cleaning surface.
- Do not operate the sweeper unless the deflector is firmly secured in place and in good condition.
- Keep firm footing and balance. Do not overreach. Overreaching can result in loss of balance.
- During use, the rotating brushes will throw dirt and debris away from the user. Do not operate the sweeper in a direction that will cause dirt or debris to be thrown on people or pets. Thrown debris or other objects can cause serious personal injuries.
- Store Idle Sweeper Indoors — When not in use, the sweeper should be stored indoors in a dry, locked up place — unplugged and out of the reach of children.
- Never use sweeper near fires, fireplaces, hot ashes, barbecue pits, etc. Use near fires or ashes can spread fires and result in serious injury and/or property damage.
- Never use sweeper to spread chemicals, fertilizers, or any other toxic substances. Spreading these substances could result in serious injury to the operator or bystanders.
- Check the work area before each use. Remove all objects such as rocks, broken glass, nails, wire, or string which can be thrown or become entangled in the machine.
- Only use the sweeper on flat, horizontal surfaces. Never lift the sweeper from the cleaning surface while operating the unit.
- Never use the sweeper on a rooftop or other unstable surface, which can result in death or serious personal injury.
- For household use only.
- Never direct discharged material toward anyone. Avoid discharging material against a wall or obstruction. Material may ricochet back toward the operator. Stop the sweeper when crossing gravel or rocky surfaces.
- If the sweeper strikes a foreign object, follow these steps:
 - Release the switch trigger and wait until the unit comes to a complete stop.
 - Remove the spark plug wire, disconnect from the power supply, or remove the battery pack.
 - Thoroughly inspect the sweeper for any damage.
 - Repair any damage before restarting and continuing to operate the sweeper.
- Only operate the sweeper in accordance with the operating instructions provided in this operator’s manual.
- Never operate the sweeper close to your feet. Keep the sweeper a minimum of twelve inches from your feet at all times.
- Do not touch rotating brushes during operation.
- Coasting brushes can cause injury while they continue spinning after the engine is stopped or throttle trigger released.
- Replace damaged brushes immediately. Damaged brushes can cause the tool to vibrate excessively, become unbalanced, or become hard to control. Always make sure brushes are installed correctly and securely fastened before each use. Failure to do so can cause serious injury.
- Use only the manufacturer’s replacement brushes intended for use on this tool. Do not use any other brushes. To install any other brand brushes to this tool can result in serious personal injury.
- Always stop the engine or motor and remove the spark plug wire, disconnect from the power supply, or remove the battery pack before making any adjustments, changing accessories, or storing the sweeper attachment. Such preventive safety measures reduce the risk of starting the sweeper attachment accidentally.
- Save these instructions. Refer to them frequently and use them to instruct others who may use this tool. If you loan someone this tool, loan them these instructions also.











NOTE: SEE YOUR POWER HEAD OPERATOR’S MANUAL FOR ADDITIONAL SPECIFIC SAFETY RULES.

SYMBOLS

The following signal words and meanings are intended to explain the levels of risk associated with this product.

SYMBOL	SIGNAL	MEANING
	DANGER:	Indicates a hazardous situation, which, if not avoided, will result in death or serious injury.
	WARNING:	Indicates a hazardous situation, which, if not avoided, could result in death or serious injury.
	CAUTION:	Indicates a hazardous situation, that, if not avoided, may result in minor or moderate injury.
	NOTICE:	(Without Safety Alert Symbol) Indicates information considered important, but not related to a potential injury (e.g. messages relating to property damage).

Some of the following symbols may be used on this product. Please study them and learn their meaning. Proper interpretation of these symbols will allow you to operate the product better and safer.

SYMBOL	NAME	DESIGNATION/EXPLANATION
	Safety Alert	Indicates a potential personal injury hazard.
	Read Operator's Manual	To reduce the risk of injury, user must read and understand operator's manual before using this product.
	Eye, Ear, & Breathing Protection	Always wear eye protection with side shields marked to comply with ANSI Z87.1 along with hearing and breathing protection.
	Wet Conditions Alert	Do not expose to rain or use in damp locations.
	Ricochet	Thrown objects can ricochet and result in personal injury or property damage.
	Wear Gloves	Wear non-slip, heavy-duty protective gloves when handling the sweeper.
	Wear Safety Footwear	Wear non-slip safety footwear when using this equipment.
	Keep Children and Bystanders Away	Keep all children and bystanders at least 50 ft. away.
	Keep Hands and Feet Away	Keep hands and feet away from rotating brushes.
	Brush Thrust	Thrust reaction generated when rotating brushes contact the ground.

FEATURES

KNOW YOUR SWEEPER ATTACHMENT

See Figure 1.

The safe use of this product requires an understanding of the information on the product and in this operator's manual as well as a knowledge of the project you are attempting. Before use of this product, familiarize yourself with all operating features and safety rules.

PRODUCT SPECIFICATIONS

Total Sweeping Width.....	15.25 in.
Brush Length.....	6.5 in.
Brush Diameter.....	10 in.

ASSEMBLY

UNPACKING

This product requires assembly.

- Carefully remove the items from the box. Make sure that all items listed in the packing list are included.

WARNING:

Do not use this product if any parts on the Packing List are already assembled to your product when you unpack it. Parts on this list are not assembled to the product by the manufacturer and require customer installation. Use of a product that may have been improperly assembled could result in serious personal injury.

- Inspect the product carefully to make sure no breakage or damage occurred during shipping.
- Do not discard the packing material until you have carefully inspected and satisfactorily operated the tool.
- If any parts are damaged or missing, please call 1-800-860-4050 for assistance.

PACKING LIST

Sweeper Attachment
J-Handle with Hardware
Wheels
Rotating Brushes
Operator's Manual

WARNING:

If any parts are damaged or missing do not operate this product until the parts are replaced. Use of this product with damaged or missing parts could result in serious personal injury.

WARNING:

Do not attempt to modify this product or create accessories not recommended for use with this product. Any such alteration or modification is misuse and could result in a hazardous condition leading to possible serious personal injury.

WARNING:

Do not connect to power head until assembly is complete. Failure to comply could result in accidental starting and possible serious personal injury.

INSTALLING THE ROTATING BRUSHES

See Figure 2.

- Remove the hitch pins from the spindles at the front of the attachment.
- Slide the rotating brushes onto the spindles.
- Secure the brushes in place using the hitch pins.

INSTALLING THE WHEELS

See Figure 3.

Wheels are provided to assist in moving the sweeper across the cleaning surfaces. The wheels can be removed when cleaning narrow spaces.

- Remove the hitch pins and washers from the axles on the rear of the attachment.
- Slide wheels onto the axles and reinstall the washers and hitch pins to secure.

To remove:

- Remove the hitch pins, and slide the wheels and washers off of the axles.

ASSEMBLY

JOINING THE POWER HEAD TO THE SWEEPER ATTACHMENT

See Figure 4.

WARNING:

Never attach or adjust any attachment while power head is running. Failure to stop the engine or motor could cause serious personal injury.

The sweeper attachment connects to the power head by means of a coupler device.

- Stop the engine or motor and remove the spark plug wire, disconnect from the power supply, or remove the battery pack.
- Remove the hanger cap from the attachment.
- Loosen the knob on the coupler of the power head shaft.
- Push in the button located on the sweeper attachment. Align the button with the guide recess on the power head coupler and slide the two shafts together. Rotate attachment shaft until button locks into the positioning hole.

NOTE: If the button does not release completely in the positioning hole, the shaft is not locked into place. Slightly rotate from side to side until the button is locked into place.

- Tighten the knob securely.

WARNING:

Be certain the knob is fully tightened before operating equipment. Check it periodically for tightness during use to avoid serious injury.

REMOVING THE ATTACHMENT FROM THE POWER HEAD

- Stop the engine or motor and remove the spark plug wire, disconnect from the power supply, or remove the battery pack.
- Loosen the knob.
- Push in the button and twist the shafts to remove and separate ends.

ATTACHING THE J-HANDLE

See Figure 5.

The J-handle must be used to ensure the best control and maximize operator safety when using the sweeper attachment. If the power head to which the sweeper attachment will be mounted does not have such a handle, install the handle provided.

- Place the bottom J-handle clamp on the drive shaft as shown. Insert the tab on the top J-handle clamp into the slot on the bottom J-handle clamp.
- Insert the end of the J-handle between the clamps so that holes align and handle will be located to the operator's left.
- Push the bolt through the clamp and handle.
- Install flat washer and wing nut to hold the assembly in place.
- Adjust the position of the handle.
- Tighten the wing nut securely.

OPERATION

WARNING:

Do not allow familiarity with this product to make you careless. Remember that a careless fraction of a second is sufficient to inflict serious injury.

WARNING:

Always wear eye protection with side shields marked to comply with ANSI Z87.1 along with hearing and breathing protection. Failure to do so could result in objects being thrown into your eyes and other possible serious injuries.

WARNING:

Do not use any attachments or accessories not recommended by the manufacturer of this product. The use of attachments or accessories not recommended can result in serious personal injury.

OPERATION

NOTICE:

Before each use, inspect the entire product for damaged, missing, or loose parts such as screws, nuts, bolts, caps, etc. Tighten securely all fasteners and caps and do not operate this product until all missing or damaged parts are replaced. Please contact customer service or a qualified service center for assistance.

APPLICATIONS

You may use this product for the purpose listed below:

- Sweeping dirt, grass, and other debris from driveways and walkways

POSITIONING THE WHEELS

See Figure 6.

The position of the wheels can be adjusted to improve comfort and stability.

- Stop the engine or motor and remove the spark plug wire, disconnect from the power supply, or remove the battery pack.
- Loosen, but do not remove, the bolts and nuts securing the wheel mounting plate.
- Move the wheel mounting plate toward the front or the back of the attachment as desired.
- Tighten bolts and nuts to secure the wheel mounting plate.

USING THE SWEEPER ATTACHMENT

See Figure 7.

WARNING:

Engine housing on gas power heads may become hot during sweeper operation. Do not rest or place your arm, hand, or any body part against the engine housing during sweeper operation. Only hold the sweeper as shown in figure 7 with all body parts clear of engine housing. Extended contact with the engine housing can result in burns or other injuries.

WARNING:

Always position the unit on the operator's right side. The use of the unit on the operator's left side will expose the operator to hot surfaces and can result in possible burn injury.

WARNING:

To avoid burns from hot surfaces, never operate unit with the bottom of the engine above waist level.

WARNING:

Never use the sweeper on a rooftop or other unstable surface, which can result in death or serious personal injury.

WARNING:

Do not wear loose clothing, scarves, or jewelry. They can be caught in moving parts and cause death or serious personal injury.

WARNING:

Keep all debris discharge pointed away from all electrical devices to reduce the risk of electrocution or electric shock.

WARNING:

Never point the sweeper in the direction of people or pets. Thrown debris or other objects can cause serious personal injuries.

Hold the sweeper with your right hand on the rear handle and your left hand on the J-handle. Keep a firm grip with both hands while in operation. The sweeper should be held at a comfortable position with the trigger handle about hip height. Maintain your grip and balance on both feet. Position yourself so that you will not be drawn off balance by the brush thrust of the rotating brushes.

NOTE: When used with a gas power head, always operate at full throttle. Prolonged sweeping at partial throttle will result in oil dripping from the muffler. If temperature is below 40°F, allow the engine to warm up by running it in the half choke position for approx. 15-30 seconds before beginning sweeper operation.

- Take notice of the direction of the wind before beginning. When possible, discharge debris in the same direction as the wind to prevent debris from being thrown back into your face.

OPERATION

- Work in one direction. Start the sweeper attachment and walk slowly behind the sweeper, cleaning as you go. **Do not pull the unit towards you during operation.** Release the throttle or trigger to stop the rotation of the brushes. Return to the starting point to begin sweeping another strip.

WARNING:

Do not use the sweeper on raised obstacles. Striking any raised obstacle while using the sweeper could damage the unit. If contact does occur and results in damage or vibration when operating the sweeper, stop and discontinue use. Continuing to operate a damaged unit could result in serious personal injury.

WARNING:

Never touch the rotating brushes or place any body part in front of the sweeper when the unit is operating or when the unit is plugged in or has a battery installed. Always ensure all moving parts have stopped and the sweeper has been unplugged, battery pack has been removed, or spark plug wire has been disconnected before clearing any obstructions. Failure to follow these instructions can result in serious personal injury.

WARNING:

Never operate the sweeper close to your feet. Keep the sweeper a minimum of twelve inches from your feet at all times.

- Ensure the rotating brush has come to a complete stop before setting the sweeper down.

MAINTENANCE

WARNING:

Before inspecting, cleaning, or servicing the machine, shut off engine or motor, wait for all moving parts to stop, and disconnect spark plug wire and move it away from spark plug, disconnect from power supply, or remove the battery pack. Failure to follow these instructions can result in serious personal injury or property damage.

WARNING:

Always wear eye protection with side shields marked to comply with ANSI Z87.1 along with hearing and breathing protection. Failure to do so could result in objects being thrown into your eyes and other possible serious injuries.

WARNING:

When servicing, use replacement parts that meet or exceed original product specifications. Use of any other parts could create a hazard or cause product damage.

NOTICE:

Periodically inspect the entire product for damaged, missing, or loose parts such as screws, nuts, bolts, caps, etc. Tighten securely all fasteners and caps and do not operate this product until all missing or damaged parts are replaced. Please contact customer service or a qualified service center for assistance.

GENERAL MAINTENANCE

Avoid using solvents when cleaning plastic parts. Most plastics are susceptible to damage from various types of commercial solvents and may be damaged by their use. Use clean cloths to remove dirt, dust, oil, grease, etc.

WARNING:

Do not at any time let brake fluids, gasoline, petroleum-based products, penetrating oils, etc., come in contact with plastic parts. Chemicals can damage, weaken or destroy plastic which may result in serious personal injury.

MAINTENANCE

LUBRICATION

All of the bearings in this product are lubricated with a sufficient amount of high grade lubricant for the life of the unit under normal operating conditions. Therefore, no further bearing lubrication is required.

STORING THE ATTACHMENT

- Wipe the sweeper with a clean dry cloth.
- Check all nuts, bolts, knobs, screws, fasteners, etc., for tightness.
- Inspect moving parts for damage, breakage, and wear. Have repairs made on any damaged or missing parts.
- Store sweeper indoors in a clean, dry place out of the reach of children.
- Do not store near corrosive materials such as fertilizer or rock salt.



CALL US FIRST

For any questions about operating or maintaining your product, call the Ryobi Help Line!
Your product has been fully tested prior to shipment to ensure your complete satisfaction.

WARRANTY

LIMITED WARRANTY STATEMENT

Techtronic Industries North America, Inc., warrants to the original retail purchaser that this RYOBI™ brand outdoor product is free from defect in material and workmanship and agrees to repair or replace, at Techtronic Industries North America, Inc.'s, discretion, any defective product free of charge within these time periods from the date of purchase.

- Three years if the product is used for personal, family or household use;
- 90 days, if used for any other purpose, such as commercial or rental.

This warranty extends to the original retail purchaser only and commences on the date of the original retail purchase.

Any part of this product found in the reasonable judgment of Techtronic Industries North America, Inc. to be defective in material or workmanship will be repaired or replaced without charge for parts and labor by an authorized service center for RYOBI™ brand outdoor products (Authorized Ryobi Service Center).

The product, including any defective part, must be returned to an authorized Ryobi service center within the warranty period. The expense of delivering the product to the service center for warranty work and the expense of returning it back to the owner after repair or replacement will be paid by the owner. Techtronic Industries North America, Inc.'s, responsibility in respect to claims is limited to making the required repairs or replacements and no claim of breach of warranty shall be cause for cancellation or rescission of the contract of sale of any RYOBI™ brand outdoor product. Proof of purchase will be required by the dealer to substantiate any warranty claim. All warranty work must be performed by an authorized service dealer.

This warranty is limited to ninety (90) days from the date of original retail purchase for any RYOBI™ brand outdoor product that is used for rental or commercial purposes, or any other income-producing purpose.

This warranty does not cover any product that has been subject to misuse, neglect, negligence, or accident, or that has been operated in any way contrary to the operating instructions as specified in this operator's manual. This warranty does not apply to any damage to the product that is the result of improper maintenance or to any product that has been altered or modified. The warranty does not extend to repairs made necessary by normal wear or by the use of parts or accessories which are either incompatible with the RYOBI™ brand outdoor product or adversely affect its operation, performance, or durability. In addition, this warranty does not cover:

- A. Tune-ups – Spark Plugs, Carburetor, Carburetor Adjustments, Ignition, Filters
- B. Wear items – Bump Knobs, Outer Spools, Cutting Lines, Inner Reels, Starter Pulleys, Starter Ropes, Drive Belts, Tines, Felt Washers, Hitch Pins, Mulching Blades, Blower Fans, Blower and Vacuum Tubes, Vacuum Bag and Straps, Guide Bars, Saw Chains

Techtronic Industries North America, Inc., reserves the right to change or improve the design of any RYOBI™ brand outdoor product without assuming any obligation to modify any product previously manufactured.

ALL IMPLIED WARRANTIES ARE LIMITED IN DURATION TO THE STATED WARRANTY PERIOD. ACCORDINGLY, ANY SUCH IMPLIED WARRANTIES INCLUDING MERCHANTABILITY, FITNESS FOR A PARTICULAR PURPOSE, OR OTHERWISE, ARE DISCLAIMED IN THEIR ENTIRETY AFTER THE EXPIRATION OF THE APPROPRIATE THREE-YEAR OR NINETY-DAY WARRANTY PERIOD. TECHTRONIC INDUSTRIES NORTH AMERICA, INC.'S, OBLIGATION UNDER THIS WARRANTY IS STRICTLY AND EXCLUSIVELY LIMITED TO THE REPAIR OR REPLACEMENT OF DEFECTIVE PARTS AND TECHTRONIC INDUSTRIES NORTH AMERICA, INC., DOES NOT ASSUME OR AUTHORIZE ANYONE TO ASSUME FOR THEM ANY OTHER OBLIGATION. SOME STATES DO NOT ALLOW LIMITATIONS ON HOW LONG AN IMPLIED WARRANTY LASTS, SO THE ABOVE LIMITATION MAY NOT APPLY TO YOU. TECHTRONIC INDUSTRIES NORTH AMERICA, INC., ASSUMES NO RESPONSIBILITY FOR INCIDENTAL, CONSEQUENTIAL, OR OTHER DAMAGES INCLUDING, BUT NOT LIMITED TO, EXPENSE OF RETURNING THE PRODUCT TO AN AUTHORIZED RYOBI SERVICE CENTER AND EXPENSE OF DELIVERING IT BACK TO THE OWNER, MECHANIC'S TRAVEL TIME, TELEPHONE OR TELEGRAM CHARGES, RENTAL OF A LIKE PRODUCT DURING THE TIME WARRANTY SERVICE IS BEING PERFORMED, TRAVEL, LOSS OR DAMAGE TO PERSONAL PROPERTY, LOSS OF REVENUE, LOSS OF USE OF THE PRODUCT, LOSS OF TIME, OR INCONVENIENCE. SOME STATES DO NOT ALLOW THE EXCLUSION OR LIMITATION OF INCIDENTAL OR CONSEQUENTIAL DAMAGES, SO THE ABOVE LIMITATION OR EXCLUSION MAY NOT APPLY TO YOU.

This warranty gives you specific legal rights, and you may also have other rights which vary from state to state.

This warranty applies to all RYOBI™ brand outdoor products manufactured by or for Techtronic Industries North America, Inc., and sold in the United States and Canada.

To locate your nearest Authorized Ryobi Service Center, dial 1-800-860-4050.

RÈGLES DE SÉCURITÉ GÉNÉRALES

AVERTISSEMENT :

Lire et veiller à bien comprendre toutes les instructions.

Le non-respect de toutes les instructions ci-dessous peut entraîner un choc électrique, un incendie et/ou des blessures graves.

CONSERVER CES INSTRUCTIONS

- Lire attentivement ces instructions et celles du moteur avant d'utiliser le accessoire balai.
- Apprendre à connaître l'outil. Lire et veiller à bien comprendre le manuel de l'opérateur et observer les avertissements et les instructions des autocollants apposés sur l'outil.
- Ne pas laisser des enfants ou des personnes n'ayant pas reçu une formation adéquate utiliser cet outil.
- Pour utiliser cet outil, toujours porter une protection oculaire avec écrans latéraux certifiée conforme à la norme ANSI Z87.1, avec protection auditive et respiratoire.
- Porter des pantalons longs, des chaussures de travail et des gants épais. Ne pas porter de vêtements amples, shorts, bijoux quels qu'ils soient, des sandales et ne pas travailler pieds nus.
- Attacher les cheveux longs pour les maintenir au-dessus des épaules, afin qu'ils ne se prennent pas dans les pièces en mouvement.
- Garder les badauds, enfants et animaux domestiques à une distance minimum de 15,25 m (50 pi).
- Rester attentif, prêter attention au travail et faire preuve de bon sens lors de l'utilisation de tout outil. Ne pas utiliser cet outil en état de fatigue, vexé ou sous l'influence d'alcool, de drogues ou de médicaments. Un moment d'inattention pendant l'utilisation d'un outil peut entraîner des blessures graves.
- Ne pas travailler sous un éclairage insuffisant.
- Ne pas travailler hors de portée. Toujours se tenir bien campé et en équilibre. Des pieds bien campés et un bon équilibre permettent de mieux contrôler l'outil en cas de situation imprévue.
- Garder toutes les parties du corps à l'écart des pièces en mouvement.
- Inspecter l'appareil avant chaque utilisation pour s'assurer qu'il n'y a pas de fixations desserrées ou de pièces endommagées ou manquantes. Effectuer les corrections requises avant d'utiliser le accessoire balai. Ne pas prendre cette précaution peut entraîner des risques de blessures graves.
- Utiliser exclusivement des pièces de rechange et accessoires de recommandées ou équivalentes. L'usage de toute autre pièce pourrait créer une situation dangereuse ou endommager l'outil.

- N'utiliser en aucun cas un accessoire non fourni avec le produit, ou indiqué comme pouvant être utilisé sur l'outil dans le manuel d'utilisation.
- Éviter les environnements dangereux. Ne pas utiliser l'accessoire dans des endroits humides ou mouillés. Ne pas utiliser sous la pluie.
- Utiliser l'accessoire approprié. Ne pas utiliser l'accessoire dans une application pour laquelle il n'a pas été prévu.
- Ne pas toucher les alentours de l'échappement ou du cylindre de l'ensemble moteur à essence. Ces pièces deviennent très chaudes en cours de fonctionnement. Le contact avec des surfaces brûlantes pourrait entraîner des blessures graves.
- Toujours arrêter le moteur et débrancher le fil de la bougie, débrancher de la prise secteur ou retirer le bloc-piles avant d'effectuer tout entretien ou réglage.

AU MOMENT D'UTILISER UN ENSEMBLE MOTEUR ÉLECTRIQUE OU PILE :

- Ne pas laisser l'appareil branché sans surveillance; le débrancher ou retirer le bloc-piles lorsqu'il n'est pas utilisé et avant de procéder à son entretien.
- Cet appareil n'est pas un jouet. Porter une attention particulière en présence d'enfants.
- Utiliser le produit tel que décrit dans le présent manuel. Utiliser uniquement des accessoires recommandés par le fabricant.
- Ne pas utiliser l'appareil si le cordon, la fiche ou le bloc-piles est endommagé. Si l'appareil ne fonctionne pas correctement, s'il a été échappé, s'il est endommagé ou s'il est tombé dans l'eau, envoyez le au centre de réparations.
- Ne pas tirer l'appareil ou le transporter par le cordon d'alimentation, ne pas utiliser le cordon comme poignée ou fermer une porte sur ce dernier, ni le faire longer des arêtes tranchantes ou des coins. Ne pas faire fonctionner l'appareil au-dessus du cordon. Tenir le cordon d'alimentation éloigné des surfaces brûlantes.
- Ne pas débrancher l'appareil en tirant sur le cordon. Tirer plutôt sur la fiche.
- Ne pas manipuler la fiche ou l'appareil avec les mains mouillées.
- Ne placer aucun objet dans les ouvertures. Ne pas utiliser le produit si l'une ou l'autre des ouvertures est obstruée. Enlever toute la poussière, toutes les peluches et tous les cheveux, ou tout autre élément pouvant réduire la circulation de l'air.
- Garder les cheveux, les vêtements amples, les doigts ainsi que toutes les parties du corps à l'écart des ouvertures et des pièces en mouvement.
- Si l'appareil n'est pas utilisé, mettre les commandes à la position d'arrêt avant de le débrancher ou de retirer le bloc-piles.



RÈGLES DE SÉCURITÉ PARTICULIÈRES

- S'assurer que la poignée est montée conformément aux instructions de montage qui figurent dans ce guide.
- Porter une tenue appropriée. – On recommande d'utiliser des gants de caoutchouc et des chaussures solides pour le travail à l'extérieur. Porter des pantalons et des manches longues en tissu robuste, des chaussures de travail et des gants. Ne pas porter de vêtements amples, des bijoux ou tout autre article pouvant se coincer dans les pièces mobiles. Attacher les cheveux longs pour les maintenir au-dessus des épaules afin qu'ils ne se coincent pas dans les pièces mobiles.
- La poussée du balai est une force réactionnelle qui se produit quand les brosses rotatives entrent en contact avec la surface à nettoyer. Ce contact permet au balai de se pousser lui-même vers l'utilisateur alors que les brosses commencent à tourner. Cette réaction peut être assez violente pour faire perdre le contrôle de l'outil. La poussée du balai peut se produire sans avertissement, mais il y a plus de chances qu'elle se produise lorsque les brosses rotatives sont placées trop rapidement sur la surface à nettoyer. Afin de minimiser la réaction de poussée, bien tenir l'appareil avec les deux mains et abaisser lentement les brosses rotatives sur la surface à nettoyer.
- Ne pas utiliser le balai à moins que le déflecteur soit bien en place et en bon état.
- Se tenir bien campé et en équilibre. Ne pas travailler hors de portée. Le travail hors de portée risque de faire perdre l'équilibre.
- Pendant l'utilisation, les brosses rotatives repousseront la poussière et les débris loin de l'utilisateur. Éviter d'utiliser le balai dans un sens qui enverra la poussière ou les débris sur les gens ou les animaux. Les débris ou autres objets projetés peuvent causer des blessures graves.
- Ranger le balai au repos à l'intérieur — Lorsqu'il n'est pas utilisé, le balai devrait être rangé à l'intérieur dans un endroit sec et verrouillé— débranché et hors de la portée des enfants.
- Ne jamais utiliser le accessoire balai à proximité de flammes, d'un foyer, de cendres chaudes, d'un grill, etc. Ne pas respecter cette directive peut faire en sorte que les flammes se propagent, ce qui peut causer des blessures ou des dommages à la propriété.
- Ne jamais utiliser le accessoire balai pour répandre des produits chimiques, des fertilisants ou toute autre substance toxique. Le fait de répandre ces substances peut faire en sorte d'infliger des blessures à l'utilisateur ou à des tierces personnes.
- Examiner la zone de travail avant chaque utilisation. Débarrasser tous les objets tels que cailloux, verre brisé, clous, fils métalliques, cordes, etc. risquant d'être éjectés ou de se prendre dans la machine.
- Utiliser seulement le balai sur des surfaces planes et horizontales. Ne jamais soulever le balai de la surface de nettoyage pendant son utilisation.
- Ne jamais utiliser le accessoire balai sur un toit ou d'autres surfaces instables pour éviter les blessures graves ou mortelles.
- Pour usage domestique seulement.
- N'éjectez jamais du matériel en direction de quelqu'un. Évitez d'éjecter le matériel sur un mur ou une obstruction. Le matériel pourrait être projeté par ricochet en direction de l'opérateur. Arrêtez le accessoire balai quand vous traversez des surfaces recouvertes de gravier ou rocailleuses.
- Si le accessoire balai frappe un objet étranger, suivez ces étapes:
 - Relâcher la gâchette et attendre que l'appareil s'arrête complètement.
 - Débrancher le fil de la bougie, débrancher de la prise secteur ou retirer le bloc-piles.
 - Inspectez attentivement le accessoire balai pour desceller les dommages.
 - Réparez tout dommage avant de démarrer et de continuer à utiliser le accessoire balai.
- Faire uniquement fonctionner le accessoire balai conformément aux instructions d'utilisation dans ce manuel d'utilisation.
- Ne jamais utiliser la balayeuse près de vos pieds. Garder la balayeuse à une distance minimale de 304,80 mm (douze pouces) de vos pieds en tout temps.
- Ne pas toucher les brosses rotatives pendant l'utilisation.
- Les brosses rotatives peuvent causer des blessures alors qu'elles continuent de tourner après l'arrêt du moteur ou lorsqu'on relâche la gâchette de ralenti.
- Remplacer immédiatement les brosses endommagées. Les brosses endommagées peuvent causer des vibrations excessives, un déséquilibre ou une difficulté à manier l'outil. Toujours s'assurer que les brosses sont bien installées et fixées avant chaque utilisation. Ne pas le faire peut causer des blessures graves.
- N'utiliser que les brosses de remplacement du fabricant avec cet outil. Ne pas utiliser tout autre type de brosse. Installer une autre marque de brosse sur cet outil peut causer des blessures graves.
- Toujours arrêter l'appareil ou le moteur et retirer le fil de la bougie d'allumage, le déconnecter de l'alimentation ou retirer le bloc-piles avant de faire tout ajustement, de changer les accessoires ou d'entreposer le balai. De telles mesures de sécurité réduisent le risque de démarrer accidentellement le balai.
- Conserver ces instructions. Les consulter fréquemment et les utiliser pour instruire les autres utilisateurs éventuels. Si cet outil est prêté, il doit être accompagné de ces instructions.











NOTE : CONSULTEZ LE MANUEL D'UTILISATION DE BLOC MOTEUR POUR DE TÊTE POUR DES SUPPLEMENTAIRE RÈGLES DE SÉCURITÉ PARTICULIÈRES.

SYMBOLES

Les termes de mise en garde suivants et leur signification ont pour but d'expliquer le degré de risques associé à l'utilisation de ce produit.

SYMBOLE	SIGNAL	SIGNIFICATION
	DANGER :	Indique une situation dangereuse qui, si elle n'est pas évitée, aura pour conséquences des blessures graves ou mortelles.
	AVERTISSEMENT :	Indique une situation dangereuse qui, si elle n'est pas évitée, pourrait entraîner des blessures graves ou mortelles.
	ATTENTION :	Indique une situation dangereuse qui, si elle n'est pas évitée, pourrait entraîner des blessures légères ou de gravité modérée.
	AVIS :	(Sans symbole d'alerte de sécurité) Indique les informations jugées importantes sans toutefois représenter un risque de blessure (ex. : messages concernant les dommages matériels).

Certains des symboles ci-dessous peuvent être utilisés sur produit. Veiller à les étudier et à apprendre leur signification. Une interprétation correcte de ces symboles permettra d'utiliser produit plus efficacement et de réduire les risques.

SYMBOLE	NOM	DÉSIGNATION / EXPLICATION
	Symbole d'alerte de sécurité	Indique un risque de blessure potentiel.
	Lire manuel d'utilisation	Pour réduire les risques de blessures, l'utilisateur doit lire et veiller à bien comprendre le manuel d'utilisation avant d'utiliser ce produit.
	Porter une protection oculaire, auditive et respiratoire	Toujours porter une protection oculaire certifiée conforme à la norme ANSI Z87.1 ainsi qu'un protection auditive et respiration.
	Avertissement concernant l'humidité	Ne pas exposer l'outil à la pluie ni à l'humidité.
	Ricochet	Les objets projetés peuvent ricocher et infliger des blessures ou causer des dommages matériels.
	Port de gants	Porter des gants antidérapants épais lors de l'utilisation le accessoire balai.
	Chaussures de sécurité	Porter des chaussures de travail à semelle antidérapante lors de l'utilisation de l'outil.
	Tenir les enfants et les curieux à bonne distance	Tenir les enfants et les curieux à une distance de 15,25 m (50 pi) au moins.
	Garder les mains et les pieds à l'écart	Tenir les mains et les pieds loin des brosses rotatives.
	Poussée de la brosse	La réaction de poussée générée quand les brosses rotatives entrent en contact avec le sol.

CARACTÉRISTIQUES

CONNAÎTRE SON ACCESSOIRE BALAI

Voir la figure 1.

La sécurité d'utilisation de ce produit exige la compréhension des informations apposées sur le produit et contenues dans ce manuel d'utilisation, ainsi que la connaissance du travail à exécuter. Avant d'utiliser ce produit, se familiariser avec toutes ses fonctions et règles de sécurité.

FICHE TECHNIQUE

Largeur totale du balai.....	387,35 mm (15,25 po)
Longueur du balai.....	165,1 mm (6,5 po)
Diamètre du balai	254 mm (10 po)

ASSEMBLAGE

DÉBALLAGE

Ce produit doit être assemblé.

- Retirer soigneusement les articles du carton. S'assurer que toutes les pièces figurant sur la liste de contrôle sont incluses.

AVERTISSEMENT :

Ne pas utiliser le produit si, en le déballant, vous constatez que des éléments figurant dans la Liste de contrôle d'expédition sont déjà assemblés. Certaines pièces figurant sur cette liste n'ont pas été assemblées par le fabricant et exigent une installation. Le fait d'utiliser un produit qui a été assemblé de façon inadéquate peut entraîner des blessures.

- Examiner soigneusement produit pour s'assurer que rien n'a été brisé ou endommagé en cours de transport.
- Ne pas jeter les matériaux d'emballage avant d'avoir soigneusement examiné l'outil et vérifié qu'il fonctionne correctement.
- Si des pièces sont manquantes ou endommagées, appeler le 1-800-860-4050.

LISTE DE CONTRÔLE D'EXPÉDITION

Accessoire balai

Poignée en « J » avec quincaillerie

Roues

Brosses rotatives

Manuel d'utilisation

AVERTISSEMENT :

Si des pièces manquent ou sont endommagées, ne pas utiliser ce produit avant qu'elles aient été remplacées. Le fait d'utiliser ce produit même s'il contient des pièces endommagées ou s'il lui manque des pièces peut entraîner des blessures graves.

AVERTISSEMENT :

Ne pas essayer de modifier ce produit ou de créer des accessoires non recommandés pour le produit. De telles altérations ou modifications sont considérées comme un usage abusif et peuvent créer des conditions dangereuses, risquant d'entraîner des blessures graves.

AVERTISSEMENT :

Ne pas brancher sur le bloc-moteur avant d'avoir terminé l'assemblage. Le non-respect de cet avertissement peut causer un démarrage accidentel, entraînant des blessures graves.

INSTALLATION DES BROSSES ROTATIVES

Voir la figure 2.

- Retirer les goupilles de sûreté des broches au-devant du balai.
- Glisser les brosses rotatives sur les broches.
- Fixer les brosses en place à l'aide des goupilles de sûreté.

INSTALLATION DES ROUES

Voir la figure 3.

Les roues sont fournies pour aider à déplacer le balai sur les surfaces à nettoyer. Les roues peuvent être retirées lors du nettoyage dans des endroits étroits.

- Retirer les goupilles de sûreté et les rondelles de l'essieu à l'arrière du balai.
- Glisser les roues sur les essieux et réinstaller les rondelles et goupilles de sûreté pour les fixer.

Pour enlever :

- Retirer les goupilles de sûreté et glisser les roues et les rondelles pour les retirer des essieux.

ASSEMBLAGE

JOINDRE L'ARBRE MOTEUR AU ACCESSOIRE BALAI

Voir la figure 4.

AVERTISSEMENT :

Ne jamais installer ou ajuster un accessoire lorsque le moteur tourne. Ne pas arrêter le moteur pourrait causer des blessures graves.

Ce accessoire balai se branche à l'arbre moteur à l'aide d'un coupleur.

- Arrêter le coupe-bordures et débrancher le fil de la bougie, débrancher de la prise secteur ou retirer le bloc-piles.
- Retirer le capuchon de suspension de l'accessoire
- Desserrer le bouton du coupleur de l'arbre du bloc moteur.
- Appuyer sur le bouton se trouvant sur le accessoire balai. Aligner le bouton sur la rainure guide du bloc moteur et emboîter les deux arbres. Tourner l'arbre de l'accessoire jusqu'à ce que le bouton de verrouillage s'engage dans le trou de positionnement.

NOTE : Si les boutons ne s'engagent pas complètement dans les trous de positionnement, les arbres ne sont pas solidement maintenus l'un dans l'autre. Tourner légèrement les arbres dans les deux sens jusqu'à ce que le bouton s'engage complètement.

- Serrer le bouton fermement.

AVERTISSEMENT :

S'assurer que le bouton est bien serré avant d'utiliser l'outil. Vérifier de temps à autre pour éviter le risque de blessures graves.

RETRAIT DE L'ACCESSOIRE DU BLOC MOTEUR

- Arrêter le coupe-bordures et débrancher le fil de la bougie, débrancher de la prise secteur ou retirer le bloc-piles.
- Desserrer le bouton.
- Enfoncer le bouton et tourner les arbres pour retirer et séparer les extrémités.

INSTALLATION DE LA POIGNÉE EN « J »

Voir la figure 5.

La poignée d'« J » doit être utilisée pour assurer un maximum de contrôle et maximiser la sécurité de l'opérateur lors de l'utilisation le accessoire balai. Si le bloc-moteur sur lequel le accessoire balai est monté ne comporte pas une telle poignée, installer la poignée fournie.

- Placer le collier inférieur de la poignée en « J » sur l'arbre d'entraînement, tel qu'illustré. Insérer l'ergot situé sur le collier supérieur de la poignée en « J » dans la fente du collier inférieur de la poignée en « J ».
- Insérer l'extrémité de la poignée en « J » entre les colliers de manière à ce que les trous soient alignés et que la poignée soit placée à la gauche de l'utilisateur.
- Insérer le boulon à travers le collier et la poignée.
- Installer la rondelle plate et l'écrou à oreilles pour maintenir l'ensemble en place.
- Ajuster de la position de la poignée.
- Serrer l'écrou à oreilles solidement.

UTILISATION

AVERTISSEMENT :

Ne pas laisser la familiarité avec le produit faire oublier la prudence. Ne pas oublier qu'une fraction de seconde d'inattention peut entraîner des blessures graves.

AVERTISSEMENT :

Toujours porter une protection oculaire certifiée conforme à la norme ANSI Z87.1 ainsi qu'une protection auditive et respiration. Si cette précaution n'est pas prise, des objets peuvent être projetés dans les yeux et d'autres lésions graves.

AVERTISSEMENT :

Ne pas utiliser d'outils ou accessoires non recommandés par le fabricant de ce produit. L'utilisation de pièces et accessoires non recommandés peut entraîner des blessures graves.

UTILISATION

AVIS :

Avant chaque utilisation, inspecter au complet le produit afin de s'assurer qu'aucune pièce (vis, écrous, boulons, chapeaux, etc.) n'est endommagée, manquante ou desserrée. Serrer solidement toutes les pièces de fixation et les chapeaux et ne pas utiliser le produit tant que toutes les pièces manquantes ou endommagées n'ont pas été remplacées. Pour obtenir de l'aide, veuillez communiquer avec le service à la clientèle ou un centre de réparations qualifié.

APPLICATIONS

Cet produit peut être utilisé pour les application ci-dessous:

- Balayer la poussière, le gazon et autres débris des allées de garage et des trottoirs

PLACER LES ROUES

Voir la figure 6.

Les roues sont fournies pour aider à déplacer le balai sur les surfaces à nettoyer.

- Arrêter le coupe-bordures et débrancher le fil de la bougie, débrancher de la prise secteur ou retirer le bloc-piles.
- Relâcher les boulons et les écrous fixant la plaque de montage de roue, mais ne pas les retirer .
- Déplacer la plaque de montage de roue vers l'avant ou l'arrière du balai, au besoin.
- Serrer les boulons et les écrous pour fixer la plaque de montage de roue.

UTILISER LE ACCESSOIRE BALAI

Voir la figure 7.

AVERTISSEMENT :

Le logement du moteur peut devenir chaud pendant l'utilisation le accessoire balai (sur les ensembles moteur à essence). Éviter de placer ou d'appuyer le bras, la main ou toute autre partie du corps contre le logement du moteur pendant l'utilisation le accessoire balai. Tenir le accessoire balai uniquement dans la position illustrée à la figure 7 en s'assurant qu'aucune partie du corps ne se trouve à proximité du logement du moteur. Un contact prolongé avec le logement du moteur peut entraîner des brûlures ou d'autres blessures.

AVERTISSEMENT :

Toujours tenir l'outil à sa droite. L'utilisation à gauche exposerait l'utilisateur aux surfaces chaudes, créant ainsi des risques de brûlures.

AVERTISSEMENT :

Pour éviter le contact avec les parties brûlantes, ne jamais travailler avec le bas du moteur au-dessus du niveau de la taille.

AVERTISSEMENT :

Ne jamais utiliser le accessoire balai sur un toit ou d'autres surfaces instables pour éviter les blessures graves ou mortelles.

AVERTISSEMENT :

Ne pas porter de vêtements lâches, de foulards, ni de bijoux. Ils peuvent se coincer dans les pièces mobiles et occasionner des blessures graves ou mortelles.

AVERTISSEMENT :

S'assurer que la projection des débris soit pointée loin des appareils électriques afin de réduire le risque d'électrocution ou de décharge électrique.

AVERTISSEMENT :

Ne jamais orienter le balai vers les gens ou les animaux. Les débris ou autres objets projetés peuvent causer des blessures graves.

Tenir le accessoire balai avec la main droite sur la poignée arrière et la main gauche sur la poignée de « J ». Garder une prise ferme sur les deux poignées pendant le fonctionnement. Le accessoire balai doit être tenue dans une position confortable, la poignée à gâchette trouvant à peu près à hauteur de la hanche. Se tenir bien campé et en équilibre sur les deux pieds. Se placer afin de ne pas être déséquilibré par la poussée de balai des brosses rotatives.

NOTE : Lorsqu'il est utilisé avec un ensemble moteur à essence, toujours faire fonctionner l'outil à pleine puissance. De l'huile coulera de l'échappement si on balaie à vitesse partielle pendant une période prolongée. Si la température est inférieure à 4 °C (40 °F), permettre au moteur de se réchauffer en faisant fonctionner l'outil avec le levier d'étranglement ouvert à moitié pendant environ 15 à 30 secondes avant de commencer à balai.

- Tenir compte de la direction du vent avant de commencer. Si possible, projeter les débris dans le sens du vent afin d'éviter que les débris soient projetés au visage de l'utilisateur.

UTILISATION

- Travaillez dans la même direction. Démarrer le balai et marcher lentement derrière lui, nettoyant en avançant. **Ne pas tirer l'appareil vers soi pendant l'utilisation.** Relâcher la manette ou la gâchette pour arrêter la rotation des brosses. Revenir au point de départ pour commencer le balayage d'une autre bande.

AVERTISSEMENT :

Ne pas utiliser le balai sur des obstacles surélevés. On peut endommager l'appareil si on percute un obstacle surélevé pendant l'utilisation. Si un contact se produit et cause des dommages ou des vibrations pendant l'utilisation du balai, cesser l'utilisation. L'utilisation d'un appareil endommagé peut causer de graves blessures.

AVERTISSEMENT :

Ne jamais toucher les brosses rotatives ou placer toute partie du corps devant le balai alors que l'appareil est en marche, qu'il est branché ou que sa pile est installée. Toujours s'assurer que les pièces mobiles sont arrêtées et que le balai a été débranché, que le bloc-piles a été retiré ou que le fil de la bougie d'allumage a été débranché avant de nettoyer toute obstruction. Ne pas suivre ces instructions peut causer des blessures graves.

AVERTISSEMENT :

Ne jamais utiliser la balayeuse près de vos pieds. Garder la balayeuse à une distance minimale de 304,80 mm (douze pouces) de vos pieds en tout temps.

- S'assurer que les brosses rotatives se sont complètement arrêtées avant de déposer le balai.

ENTRETIEN

AVERTISSEMENT :

Avant d'inspecter, nettoyer ou entretenir l'équipement, couper le moteur, attendre que toutes les pièces en mouvement s'arrêtent, déconnecter le fil de la bougie et l'écarter de la bougie, débrancher de la prise secteur ou retirer le bloc-piles. Le non-respect de ces instructions peut entraîner des blessures graves ou des dégâts matériels.

AVERTISSEMENT :

Toujours porter une protection oculaire certifiée conforme à la norme ANSI Z87.1 ainsi qu'une protection auditive et respiration. Si cette précaution n'est pas prise, des objets peuvent être projetés dans les yeux et d'autres lésions graves.

AVERTISSEMENT :

Lors de l'entretien, utiliser des pièces de rechange fabriquées pour être conformes ou supérieures aux spécifications du produit original. L'usage de toute autre pièce pourrait créer une situation dangereuse ou endommager l'outil.

AVIS :

Inspecter périodiquement au complet le produit afin de s'assurer qu'aucune pièce (vis, écrous, boulons, chapeaux, etc.) n'est endommagée, manquante ou desserrée. Serrer solidement toutes les pièces de fixation et les chapeaux et ne pas utiliser le produit tant que toutes les pièces manquantes ou endommagées n'ont pas été remplacées. Pour obtenir de l'aide, veuillez communiquer avec le Service à la clientèle ou un centre de réparations qualifié.

ENTRETIEN GÉNÉRAL

Éviter d'utiliser des solvants pour le nettoyage des pièces en plastique. La plupart des matières plastiques peuvent être endommagées par divers types de solvants du commerce. Utiliser un chiffon propre pour éliminer la saleté, la poussière, l'huile, la graisse, etc.

AVERTISSEMENT :

Ne jamais laisser de liquides tels que le fluide de freins, l'essence, les produits à base de pétrole, les huiles pénétrantes, etc., entrer en contact avec les pièces en plastique. Les produits chimiques peuvent endommager, affaiblir ou détruire le plastique, ce qui peut entraîner des blessures graves.

ENTRETIEN

LUBRIFICATION

Tous les roulements de cet outil sont lubrifiés à l'aide d'une quantité suffisante de lubrifiant de haute qualité pour toute la durée de l'outil dans des conditions normales d'utilisation. Alors, aucune lubrification ultérieure n'est nécessaire.

INSTALLATION DE L'ANNEAU DE SUSPENSION

Voir la figure 8.

Il existe deux façons de suspendre l'accessoire pour le remisage.

- Pour installer l'anneau de suspension, appuyer sur le bouton et emboîter le capuchon sur l'arbre d'extrémité. Tourner légèrement le capuchon dans un sens et l'autre pour enclencher le bouton.
- Le trou secondaire de l'arbre d'accessoire peut également être utilisé pour suspendre l'accessoire.

RANGEMENT DE L'ACCESSOIRE

- Essuyez le accessoire balai avec un chiffon propre et sec.
- Vérifiez si les écrous, les boulons, les boutons, les vis, les attaches, etc sont serrés.
- Vérifiez si les pièces détachables ne sont pas endommagées, brisées ou usées. Faites réparer toutes les pièces manquantes ou endommagées.
- Entrez le accessoire balai à l'intérieur dans un endroit propre et sec, loin de la portée des enfants.
- N'entrez pas près des matériaux corrosifs tels que les engrais ou le sel gemme.



NOUS APPELER D'ABORD

Pour toute question concernant l'utilisation ou l'entretien utiliser ce produit, appeler le service d'assistance téléphonique Ryobi !

Le taille-bordures à été entièrement testé avant expédition pour assurer la complète satisfaction de l'utilisateur.

GARANTIE

ÉNONCÉ DE LA GARANTIE LIMITÉE

Techtronic Industries North America, Inc., garantit à l'acheteur original que ce produit RYOBI™ est exempt de tous vices de matériaux ou de fabrication et s'engage à réparer ou remplacer gratuitement, à son choix, tout produit s'avérant défectueux au cours des périodes indiquées ci-dessous, à compter de la date d'achat.

- Trois ans sur les produits utilisés par des particuliers ;
- 90 jours sur les produits utilisés à toutes autres fins, telles que les travaux commerciaux et la location.

Cette garantie n'est offerte qu'à l'acheteur original et entre en vigueur à la date de l'achat original.

Toute pièce de ce produit jugée, après évaluation raisonnable par Techtronic Industries North America, Inc., comme présentant des vices de matériaux ou de fabrication, sera réparée ou remplacée, sans facturation pour pièces ou main d'oeuvre par un centre de réparations agréé pour produits d'extérieur de marque RYOBI™ (centre de réparations Ryobi agréé).

Le produit, y compris toutes les pièces défectueuses devront être retournés à un centre de réparations Ryobi agréé, avant expiration de la période de garantie. Les frais d'expédition au centre de réparations pour les travaux sous garantie et de retour au propriétaire du produit seront assumés par le propriétaire. En ce qui concerne les réclamations en garantie, la responsabilité Techtronic Industries North America, Inc., se limitera à la réparation ou au remplacement des produits défectueux et aucune revendication de rupture de garantie ne pourra causer l'annulation ou la résiliation du contrat de vente d'un produit d'extérieur RYOBI™ quel qu'il soit. Une preuve d'achat sera exigée par le centre de réparation, afin de valider toute réclamation au titre de la garantie. Toutes les réparations sous garantie devront être effectuées par un centre de réparations agréé.

La garantie sur tout produit d'extérieur RYOBI™ utilisé pour la location, des travaux commerciaux ou tout autre usage lucratif, sera limitée à quatre-vingt-dix (90) jours, à compter de la date d'achat au détail original.

Cette garantie ne couvre pas les produits ayant fait l'objet d'un usage abusif ou négligent, d'un manque d'entretien, ayant été impliqués dans un accident ou employé de façon contraire aux instructions du manuel d'utilisation. Cette garantie ne couvre ni les dommages aux produits résultant d'un manque d'entretien, ni les produits qui ont été altérés ou modifiés. La garantie exclut les réparations rendues nécessaires par l'usure normale ou l'utilisation de pièces et accessoires incompatibles avec le produit d'extérieur RYOBI™ ou nuisibles à son bon fonctionnement, ses performances ou sa durabilité. En outre, cette garanti exclut :

- A. Les réglages – Bougies, carburateur, réglages du carburateur, allumage, filtres
- B. Les articles consommables – Boutons d'avance par choc, bobines externes, lignes de coupe, bobines

internes, poulies et cordons de lanceur, courroies d'entraînement, dents, rondelles en feutre, axes d'attelage, lames de paillage, ventilateur de soufflante, tubes de soufflage et d'aspiration, sacs à débris, guides, chaînes de scie

Techtronic Industries North America, Inc., se réserve le droit d'apporter des modifications ou améliorations à tout produit extérieur RYOBI™, sans obligation de modifier les produits fabriqués antérieurement.

LA DURÉE DE TOUTES LES GARANTIES IMPLICITES NE SAURAIT EN AUCUN CAS EXCÉDER LA PÉRIODE DE GARANTIE DÉCLARÉE. PAR CONSÉQUENT, TOUTES LES GARANTIES IMPLICITES, Y COMPRIS LES GARANTIES DE VALEUR MARCHANDE OU D'ADÉQUATION À UN USAGE PARTICULIER OU AUTRES SERONT INVALIDÉES À L'EXPIRATION DE LA PÉRIODE DE GARANTIE APPROPRIÉE DE TROIS ANS OU QUATRE-VINGT-DIX JOURS. LES OBLIGATIONS DE TECHTRONIC INDUSTRIES NORTH AMERICA, INC., DANS LE CADRE DE CETTE GARANTIE SE LIMITENT EXCLUSIVEMENT À LA RÉPARATION OU AU REMPLACEMENT DES PIÈCES DÉFECTUEUSES ET TECHTRONIC INDUSTRIES NORTH AMERICA, INC. N'ASSUME OU N'AUTORISE QUICUNQUE À ASSUMER QUELQUE AUTRE OBLIGATION QUE CE SOIT. CERTAINS ÉTATS ET PROVINCES NE PERMETTANT PAS DE LIMITATION DE DURÉE DES GARANTIES IMPLICITES, LES RESTRICTIONS CI-DESSOUS PEUVENT NE PAS ÊTRE APPLICABLES. TECHTRONIC INDUSTRIES NORTH AMERICA, INC., DÉCLINE TOUTE RESPONSABILITÉ EN CE QUI CONCERNE LES DOMMAGES DIRECTS, INDIRECTS OU AUTRES, Y COMPRIS, MAIS SANS S'Y LIMITER, LES FRAIS DE RETOUR DE PRODUITS À UN CENTRE DE RÉPARATION RYOBI AGRÉÉ ET DE RENVOI AU PROPRIÉTAIRE, DE DÉPLACEMENT D'UN TECHNICIEN, DE TÉLÉPHONE OU TÉLÉGRAMME, DE LOCATION D'UN PRODUIT SIMILAIRE PENDANT LA DURÉE DES RÉPARATIONS SOUS GARANTIE, DE DÉPLACEMENT, DE PERTES OU DOMMAGES À DES BIENS PERSONNELS, DE MANQUE À GAGNER, DE PERTE D'USAGE DU PRODUIT, DE PERTE DE TEMPS OU DE DÉRANGEMENT. CERTAINS ÉTATS ET PROVINCES NE PERMETTANT L'EXCLUSION OU LA LIMITATION DES DOMMAGES DIRECTS OU INDIRECTS, LES RESTRICTIONS CI-DESSOUS PEUVENT NE PAS ÊTRE APPLICABLES.

Cette garantie donne au consommateur des droits spécifiques, et celui-ci peut bénéficier d'autres droits, qui varient selon les états ou provinces.

Cette garantie couvre tous les produits d'extérieur RYOBI™ fabriqués par Techtronic Industries North America, Inc., vendus aux États-Unis et au Canada.

Pour obtenir l'adresse du centre de réparations Ryobi agréé le plus proche, appeler le 1-800-860-4050.

REGLAS DE SEGURIDAD GENERALES

ADVERTENCIA:

Lea y comprenda todas las instrucciones. El incumplimiento de las instrucciones señaladas abajo puede causar descargas eléctricas, incendios y lesiones serias.

GUARDE ESTAS INSTRUCCIONES

- Lea detenidamente estas instrucciones y las instrucciones para su cabezal motor antes de utilizar el accesorio para barredor.
- Familiarícese con la herramienta. Lea y comprenda el manual del operador y observe las advertencias y etiquetas de instrucciones adheridas a la herramienta.
- No permita que utilicen esta unidad niños ni personas carentes de la debida instrucción para su manejo.
- Siempre utilice protección ocular con protección lateral con la marca de cumplimiento de la norma ANSI Z87.1, junto con protección auditiva y protección respirar cuando utilice este equipo.
- Póngase pantalones, botas y guantes gruesos. No se ponga ropa holgada, pantalones cortos, joyería de ningún tipo, sandalias o ni ande descalzo.
- Recójase el cabello si lo tiene largo, de manera que le quede arriba de los hombros para evitar que se enrede en las piezas en movimiento.
- Mantenga a todos los circunstantes, niños y animales por lo menos a 15,25 m (50 pies) de distancia.
- Permanezca alerta, preste atención a lo que esté haciendo, y aplique el sentido común al utilizar herramientas eléctricas. No use esta unidad cuando se encuentre fatigado, enfermo, molesto o bajo los efectos del alcohol, drogas o medicamentos. Un momento de inatención al utilizar una herramienta eléctrica puede causar lesiones corporales serias.
- No utilice este producto si no hay luz suficiente.
- No estire el cuerpo para alcanzar mayor distancia. Mantenga una postura firme y buen equilibrio en todo momento. Una postura firme y un buen equilibrio permiten un mejor control de la herramienta en situaciones inesperadas.
- Mantenga todas las partes del cuerpo alejadas de toda pieza móvil.
- Inspeccione la unidad antes de cada uso para verificar que no haya pernos sueltos no partes dañadas o faltantes. Efectúe las correcciones necesarias antes de utilizar el accesorio para barredor. La inobservancia de esta advertencia puede causar lesiones serias.
- Use solamente piezas y accesorios de repuesto recomendados o equivalentes del fabricante. El empleo de piezas diferentes puede causar un peligro o dañar el producto.

- En ninguna circunstancia, use accesorio o accesorio alguno en este producto, que no se haya suministrado con el producto mismo, o que no esté identificado como apropiado para el uso con este producto en el manual del operador.
- Evite los entornos peligrosos de trabajo. No use el accesorio en lugares húmedos o mojados. No lo use en la lluvia.
- Utilice el accesorio adecuado para la tarea. No utilice este producto para ninguna función diferente de las especificadas.
- No toque las zonas alrededor del silenciador o cilindro del cabezal del motor a gasolina. Estas piezas se calientan durante el funcionamiento. El contacto con superficies calientes puede causar posibles lesiones graves.
- Siempre apague el motor y desconecte el cable de la bujía, desconecte la unidad del suministro de corriente o retire el paquete de baterías antes de efectuar cualquier tarea de ajuste o reparación.

CUANDO UTILIZA UN CABEZAL MOTOR ELÉCTRICO O BATERÍA:

- No deje el aparato mientras esté enchufado. Desenchúfelo de la toma de corriente o retire el paquete de baterías cuando no se utiliza y antes de darle servicio.
- No permita que se use este artefacto como un juguete. Es necesario que preste mucha atención si se lo utiliza cerca de niños.
- Solo utilice el producto como se describe en este manual. Utilice solamente accesorios recomendados por el fabricante.
- No lo utilice si está dañado el cordón, el enchufe o el paquete de baterías. Si el artefacto no está funcionando como debería, si se ha caído, dañado o mojado diríjase al centro de servicios.
- No tire del cordón ni lo acarree tomándolo por este, ni utilice el cordón como mango, ni cierre una puerta en el cordón, ni tire del cordón alrededor de bordes o esquinas afilados. No pase el aparato sobre el cordón. Mantenga el cordón alejado de las superficies calientes.
- No lo desenchufe tirando del cordón. Para desenchufarlo, sujete el enchufe, no el cordón.
- No manipule el enchufe o el aparato con las manos mojadas.
- No coloque objetos en los orificios. No utilice la unidad con orificios bloqueados, manténgala libre de polvo, hilachas, cabellos y todo aquello que pueda disminuir el flujo de aire.
- Mantenga el cabello, la ropa holgada, los dedos y todas las partes del cuerpo alejados de las aberturas y piezas móviles de la unidad.
- Apague los controles antes de desconectar la unidad o retirar el paquete de baterías.



REGLAS DE SEGURIDAD ESPECÍFICAS

- Asegúrese de que el mango ha sido montado de acuerdo a las instrucciones de montaje en este manual.
- Vístase adecuadamente – Se recomienda el uso de guantes de goma y un calzado resistente cuando se trabaja a la intemperie. Póngase pantalones largos de tela gruesa, mangas largas, botas y guantes. No utilice prendas holgadas ni lleve joyas ni ningún otro elemento que pudiera quedar atrapado en las piezas móviles. Recójase el cabello largo arriba del nivel de los hombros para evitar que se enrede en las piezas móviles.
- El empuje de los cepillos es una fuerza de reacción que tiene lugar cuando los cepillos giratorios hacen contacto con la superficie de limpieza. Este contacto hace que el barredor “empuje” hacia el operador a medida que los cepillos comienzan a girar. Esta reacción puede ser de violencia suficiente para causar que el operador pierda el control de la unidad. El empuje de los cepillos puede producirse de manera inesperada, pero es más común cuando los cepillos giratorios se colocan sobre la superficie de limpieza demasiado rápido. Para minimizar la reacción de empuje, sostenga la unidad de forma segura con ambas manos y coloque los cepillos giratorios lentamente sobre la superficie de limpieza.
- No opere el barredor, a menos que el deflector esté colocado de manera segura y en buenas condiciones.
- Mantenga los pies bien afirmados y el equilibrio. No trate de alcanzar demasiado lejos. Se puede perder el equilibrio al tratar de alcanzar demasiado lejos.
- Durante el uso, los cepillos giratorios arrojarán suciedad y desechos hacia afuera. No opere el barredor en una dirección que haga que la suciedad y los desechos salpiquen a personas o mascotas. Los desechos u otros objetos arrojados podrían producir lesiones personales graves.
- Guarde el barredor apagado en un lugar cerrado. Cuando no esté en uso, enciérrelo desenchufado en un lugar seco y alejado de los niños.
- Nunca utilice el barredor cerca del fuego, chimeneas, cenizas al rojo vivo, asadores, etc. El uso cerca del fuego o las cenizas calientes puede propagar incendios y producir lesiones serias y/o daños a los bienes.
- Nunca use the sweeper para esparcir productos químicos, fertilizantes ni ninguna otra sustancia tóxica. Esparcir estas sustancias podría producir lesiones serias al operador o a las personas presentes.
- Revise el área de trabajo cada vez antes de usar la unidad. Retire todos los objetos como piedras, vidrio roto, clavos, alambre o cuerda que puedan salir disparados o enredarse en la máquina.
- Solo use el barredor en superficies planas y horizontales. Nunca eleve el barredor de la superficie de limpieza mientras opere la unidad.
- Nunca utilice el barredor en el techo o en cualquier otra superficie inestable, ya que puede provocar lesiones personales graves o la muerte.
- Para uso doméstico únicamente.
- Nunca dirija el material descargado hacia una persona. Evite descargar el material contra una pared u obstrucción. El material puede rebotar hacia el operador. Detenga el barredor cuando cruce por superficies de grava o rocosas.
- Si el barredor golpea un objeto extraño, siga estos pasos:
 - Suelte el gatillo del interruptor y espere hasta que la unidad se detenga por completo.
 - Desconecte el cable de la bujía, desconecte la unidad del suministro de corriente o retire el paquete de baterías.
 - Inspeccione minuciosamente el barredor para ver si tiene daños.
 - Repare todo daño antes de volver a arrancar el barredor y continuar utilizándola.
- Utilice el barredor únicamente conforme a las instrucciones especiales para su uso que se proporcionan en el manual del operador.
- Nunca use el barredor cerca de los pies. Mantenga una distancia mínima de 304,80 mm (12 pulg.) con respecto a los pies en todo momento.
- No toque los cepillos giratorios durante el funcionamiento.
- El giro de los cepillos en punto muerto podría producir lesiones después de que el motor se haya detenido o se suelte el gatillo de aceleración.
- Reemplace los cepillos giratorios de inmediato. Los cepillos dañados podrían hacer que la herramienta vibre de manera excesiva, pierda el equilibrio o sea difícil de controlar. Siempre asegúrese de que los cepillos estén instalados correctamente y sujetos de forma segura antes de cada uso. Si no lo hace, podrían producirse lesiones graves.
- Use solamente cepillos de repuesto del fabricante destinados a usar con la herramienta. No use otros cepillos. Si instala cepillos de otra marca en la herramienta, podrían producirse lesiones personales graves.
- Siempre detenga el motor y quite el cable de la bujía, desconecte la herramienta de la fuente de alimentación o quite el paquete de baterías antes de realizar ajustes, cambiar accesorios o guardar el accesorio para barredor. Estas medidas de seguridad preventivas reducen el riesgo de que el accesorio para barredor se encienda de forma accidental.
- Guarde estas instrucciones. Consúltelas con frecuencia y empléelas para instruir a otras personas que puedan utilizar esta herramienta. Si presta a alguien esta herramienta, facilítele también las instrucciones.











NOTA: VEA LA MANUAL DEL OPERADOR DE CABEZAL DE MOTOR PARA REGLAS DE SEGURIDAD ESPECÍFICAS ADICIONALES.

SÍMBOLOS

Las siguientes palabras de señalización y sus significados tienen el objeto de explicar los niveles de riesgo relacionados con este producto.

SÍMBOLO	SEÑAL	SIGNIFICADO
	PELIGRO:	Indica una situación peligrosa, la cual, si no se evita, causará la muerte o lesiones serias.
	ADVERTENCIA:	Indica una situación peligrosa, la cual, si no se evita, podría causar la muerte o lesiones serias.
	PRECAUCIÓN:	Indica una situación peligrosa la cual, si no se evita, puede causar lesiones leves o moderadas.
	AVISO:	(Sin el símbolo de alerta de seguridad) Indica la información que se considera importante, pero no relacionada con lesiones potenciales (por ej. en relación a daños a la propiedad).

Es posible que se empleen en este producto algunos de los siguientes símbolos. Le suplicamos estudiarlos y aprender su significado. Una correcta interpretación de estos símbolos le permitirá utilizar mejor y de manera más segura el producto.

SÍMBOLO	NOMBRE	DENOMINACIÓN/EXPLICACIÓN
	Alerta de seguridad	Indica un peligro posible de lesiones personales.
	Lea manual del operador	Para reducir el riesgo de lesiones, el usuario debe leer y comprender el manual del operador antes de usar este producto.
	Protección para los ojos, oídos y respirar	Siempre utilice protección ocular con protección lateral con la marca de cumplimiento de la norma ANSI Z87.1, junto con protección auditiva y protección respirar.
	Alerta de condiciones húmedas	No exponga el producto a la lluvia ni lo utilice en lugares húmedos.
	Rebote	Cualquier objeto lanzado puede rebotar y producir lesiones personales o daños físicos.
	Póngase guantes	Cuando utilice este equipo póngase guantes protectores antideslizantes de uso el accesorio para barredor.
	Póngase calzado de seguridad	Cuando utilice este equipo póngase zapatos de seguridad antideslizantes.
	Mantenga alejadas a las personas presentes	Mantenga alejados a los observadores a un mínimo de 15 m (50 pies) de distancia.
	Mantenga las manos y los pies alejados	Mantenga las manos y los pies alejados de los cepillos giratorios.
	Empuje de los cepillos	Reacción de empuje generada cuando los cepillos giratorios hacen contacto con el suelo.

CARACTERÍSTICAS

CONOZCA EL ACCESORIO PARA BARREDOR

Vea la figura 1.

Para usar este producto con la debida seguridad se debe comprender la información indicada en la producto misma y en este manual, y se debe comprender también el trabajo que intenta realizar. Antes de usar este producto, familiarícese con todas las características de funcionamiento y normas de seguridad del mismo.

ESPECIFICACIONES DEL PRODUCTO

Ancho total de limpieza.....	387,35 mm (15,25 pulg.)
Longitud de los cepillos	165,1 mm (6,5 pulg.)
Diámetro de los cepillos.....	254 mm (10 pulg.)

ARMADO

DESEMPAQUETADO

Este producto requiere armarse.

- Retire cuidadosamente los artículos de la caja. Asegúrese de que estén presentes todos los artículos enumerados en la lista de empaquetado.

ADVERTENCIA:

No utilice este producto si alguna pieza incluida en la Lista de empaquetado ya está ensamblada al producto cuando lo desempaqueta. El fabricante no ensambla las piezas de esta lista en el producto. Éstas deben ser instaladas por el usuario. El uso de un producto que puede haber sido ensamblado de forma inadecuada podría causar lesiones personales graves.

- Inspeccione cuidadosamente el producto para asegurarse de que no haya sufrido roturas o daños durante el envío.
- No deseche el material de empaquetado hasta que haya inspeccionado cuidadosamente la herramienta y la haya utilizado satisfactoriamente.
- Si hay piezas dañadas o faltantes, le suplicamos llamar al 1-800-860-4050, donde le brindaremos asistencia.

LISTA DE EMPAQUETADO

Accesorio para barredor

Mango en "J" con piezas de ferretería

Ruedas

Cepillos giratorios

Manual del operador

ADVERTENCIA:

Si falta o está dañada alguna pieza, no utilice este producto sin haber reemplazado la pieza. Usar este producto con partes dañadas o faltantes puede causar lesiones serias al operador.

ADVERTENCIA:

No intente modificar este producto ni hacer accesorios no recomendados para la misma. Cualquier alteración o modificación constituye maltrato el cual puede causar una condición peligrosa, y como consecuencia posibles lesiones corporales serias.

ADVERTENCIA:

No conecte la unidad al cabezal motor antes de terminar de armarla. De lo contrario la unidad puede ponerse en marcha accidentalmente, con el consiguiente riesgo de lesiones serias.

INSTALACIÓN DE LOS CEPILLOS GIRATORIOS

Vea la figura 2.

- Quite los pasadores de enganche de los husillos de la parte delantera del accesorio.
- Deslice los cepillos giratorios en los husillos.
- Asegure los cepillos en su lugar con los pasadores de enganche.

INSTALACIÓN DE LAS RUEDAS

Vea la figura 3.

Las ruedas se proporcionan para ayudar a mover el barredor por las superficies de limpieza. Las ruedas pueden quitarse si tiene que limpiar espacios angostos.

- Quite los pasadores de enganche y las arandelas de los ejes de la parte trasera del accesorio.
- Deslice las ruedas en los ejes y vuelva a colocar las arandelas y los pasadores de enganche para asegurarlas.

Para retirar:

- Quite los pasadores de enganche y, luego, las ruedas y las arandelas deslizándolas hacia afuera.

ARMADO

CÓMO CONECTAR EL CABEZAL MOTOR AL ACCESORIO PARA BARREDOR

Vea la figura 4.

ADVERTENCIA:

Nunca una ni ajuste ningún accesorio mientras esté funcionando el cabezal motor. Si no se detiene el motor podría causar lesiones personales graves.

El accesorio para barredor se conecta a un cabezal motor por medio de un dispositivo acoplador.

- Apague el motor y desconecte el cable de la bujía, desconecte la unidad del suministro de corriente o retire el paquete de baterías.
- Retire la tapa de suspensión del accesorio.
- Afloje la perilla en el acoplador del eje del cabezal motor.
- Oprima el botón situado en el accesorio para barredor. Alinee el botón con el hueco guía situado en el acoplador del eje del cabezal motor y con un movimiento de deslizamiento una los dos ejes. Gire el accesorio para recortar de eje recto hasta que el botón se trabe en el orificio de posicionamiento.

NOTA: Si los botones no se sueltan completamente en el orificio de posicionamiento, significa que los ejes no están bien asegurados en su lugar. Gire levemente los ejes de un lado a otro hasta que el botón quede asegurado en su lugar.

- Apriete firmemente la perilla.

ADVERTENCIA:

Asegúrese de que esté bien apretada la perilla antes de utilizar el equipo. Verifique periódicamente el apriete de la misma durante el uso para evitar lesiones serias.

DESMONTAJE DEL ACCESORIO DEL CABEZAL MOTOR

- Apague el motor y desconecte el cable de la bujía, desconecte la unidad del suministro de corriente o retire el paquete de baterías.
- Afloje la perilla.
- Oprima el botón y gire los ejes para separar los extremos de los mismos.

MONTAJE DEL MANIJA “J”

Vea la figura 5.

La manija de “J” se debe utilizar para asegurar el máximo control y optimizar la seguridad del operador al utilizar el accesorio para barredor. Si el cabezal de potencia al cual se acoplará el accesorio para barredor no tiene un mango como tal, instale el mango suministrado.

- Coloque la mordaza inferior del mango en J en el eje de impulsión como se muestra. Introduzca la orejeta ubicada en la mordaza superior del mango en J dentro de la ranura de la mordaza inferior de éste.
- Coloque el extremo del mango en J entre las mordazas para que los orificios se alineen y el mango quede ubicado a la izquierda del operador.
- Empuje el perno a través de la mordaza y del mango.
- Instale la arandela plana y la tuerca de mariposa para sujetar el conjunto en posición.
- Ajuste la posición del mango.
- Apriete la tuerca de mariposa firmemente.

FUNCIONAMIENTO

ADVERTENCIA:

Do not allow familiarity with this product to make you careless. Remember that a careless fraction of a second is sufficient to inflict serious injury.

ADVERTENCIA:

Siempre póngase protección ocular con la marca de cumplimiento de la norma ANSI Z87.1 junto con protección auditiva y respirar. La inobservancia de esta advertencia puede permitir que los objetos lanzados hacia los ojos y otros provocarle lesiones graves.

ADVERTENCIA:

No utilice ningún accesorio o accesorio no recomendado por el fabricante de esta producto. El empleo de accesorios o accesorios no recomendados podría causar lesiones serias.

FUNCIONAMIENTO

AVISO:

Antes de cada uso, inspeccione todo el producto para detectar partes dañadas, faltantes o sueltas, como tornillos, tuercas, pernos, tapas, etc. Apriete firmemente todos los sujetadores y las tapas y no accione este producto hasta que todas las partes faltantes o dañadas sean reemplazadas. Póngase en contacto con el servicio al cliente o con un centro de servicio calificado para obtener ayuda.

APLICACIONES

Este producto puede emplearse para los fines enumerados abajo:

- Barrer suciedad, césped y otros desechos en accesos para el automóvil y corredores

POSICIONAMIENTO DE LAS RUEDAS

Vea la figura 6.

La posición de las ruedas puede ajustarse para mejorar la comodidad y la estabilidad.

- Apague el motor y desconecte el cable de la bujía, desconecte la unidad del suministro de corriente o retire el paquete de baterías.
- Afloje los pernos y las tuercas que aseguran la placa de montaje de las ruedas, pero sin quitarlos.
- Mueva la placa de montaje de las ruedas hacia la parte delantera o trasera del accesorio según sea necesario.
- Ajuste los pernos y las tuercas para asegurar la placa de montaje de las ruedas.

CÓMO USAR EL ACCESORIO PARA BARREDOR

Vea la figura 7.

ADVERTENCIA:

Es posible que la carcasa del motor (en los cabezales motores a gas) se caliente mientras el accesorio para barredor esté en uso. No apoye ni coloque el brazo, la mano ni ninguna parte del cuerpo contra la carcasa del motor mientras el accesorio para barredor esté en uso. Sólo sostenga el accesorio para barredor como se muestra en la figura 7 con todas las partes del cuerpo alejadas de la carcasa del motor. El contacto prolongado con la carcasa del motor puede causar quemaduras u otras lesiones.

ADVERTENCIA:

Siempre coloque la unidad al lado derecho de usted. Si se utiliza la unidad colocándola en el lado izquierdo del cuerpo, el usuario expone éste a superficies calientes, lo cual puede causar lesiones por quemadura.

ADVERTENCIA:

Para evitar quemaduras causadas por tocar superficies calientes, al utilizar esta unidad nunca coloque la parte inferior de la misma arriba del nivel de la cintura.

ADVERTENCIA:

Nunca utilice el accesorio para barredor en el techo o en cualquier otra superficie inestable, ya que puede provocar lesiones personales graves o la muerte.

ADVERTENCIA:

No vista ropas holgadas, bufandas ni joyas. Pueden quedar atrapadas en las piezas móviles y provocar lesiones personales graves o la muerte.

ADVERTENCIA:

Mantenga la descarga de desechos alejada de todos los dispositivos eléctricos para reducir el riesgo de electrocución o descarga eléctrica.

ADVERTENCIA:

Nunca apunte el barredor hacia personas ni mascotas. Los desechos u otros objetos arrojados podrían producir lesiones personales graves.

Sujete el accesorio para barredor con la mano derecha en el mango trasero y coloque la mano izquierda en el mango de "J". Sujete firmemente la unidad con ambas manos durante la operación. Se recomienda sujetar el accesorio para barredor en una posición cómoda, con el mango de gatillo aproximadamente a la altura de la cadera. Mantenga la sujeción y equilibre en ambos pies. Colóquese en una posición de modo que evite perder el equilibrio por el empuje de los cepillos giratorios.

NOTA: Cuando se utiliza con un cabezal motor a gas, haga trabajar la unidad siempre a la máxima aceleración. Al barrer durante un período prolongado con aceleración parcial, perderá aceite del amortiguador. Si la temperatura está por debajo de los 4 °C (40 °F), deje que el motor se caliente haciéndolo funcionar en la posición de cebador medio durante aprox. 15-30 segundos antes de comenzar a quitar el barredor.

- Tenga en cuenta la dirección del viento antes de comenzar. Cuando sea posible, descargue los desechos en la misma dirección del viento para evitar que le peguen en la cara.

FUNCIONAMIENTO

- Trabaje en una dirección. Inicie el accesorio para barredor y camine lentamente detrás del barredor limpiando a medida que avanza. **No empuje la unidad hacia usted durante el funcionamiento.** Suelte el acelerador o gatillo para detener la rotación de los cepillos. Vuelva al punto inicial para comenzar a barrer otra franja.

ADVERTENCIA:

No use el barredor sobre obstáculos elevados. Si golpea algún obstáculo elevado al usar el barredor, podría dañar la unidad. Si se produce el contacto y hay daño o vibración al operar el barredor, deténgalo y deje de usarlo. Si sigue operando una unidad dañada, podrían producirse lesiones personales graves.

ADVERTENCIA:

Nunca toque los cepillos giratorios ni coloque alguna parte del cuerpo en frente de la unidad mientras esta esté funcionando, enchufada o tenga la batería instalada. Siempre asegúrese de que todas las partes que se mueven se hayan detenido y se haya desenchufado el barredor, se haya quitado el paquete de baterías o se haya desconectado el cable de la bujía antes de quitar obstrucciones. Si no sigue estas instrucciones, podrían producirse la muerte o lesiones personales graves.

ADVERTENCIA:

Nunca use el barredor cerca de los pies. Mantenga una distancia mínima de 304,80 mm (12 pulg.) con respecto a los pies en todo momento.

- Asegúrese de que el cepillo giratorio se haya detenido por completo antes de acostar el barredor.

MANTENIMIENTO

ADVERTENCIA:

Antes de inspeccionar, limpiar o dar mantenimiento a la máquina, apague el motor, espere hasta que se detengan todas las piezas en movimiento, desconecte el cable de la bujía y apártelo de la bujía, desconecte la unidad del suministro de corriente o retire el paquete de baterías. El incumplimiento de estas instrucciones puede provocar lesiones personales graves o daños materiales.

ADVERTENCIA:

Siempre póngase protección ocular con la marca de cumplimiento de la norma ANSI Z87.1 junto con protección auditiva y respirar. No seguir esta advertencia podría provocar que salgan objetos despedidos hacia sus ojos y otras lesiones graves.

ADVERTENCIA:

Al dar servicio a la unidad, utilice piezas de repuesto que cumplen o superan las especificaciones del producto original. El empleo de piezas diferentes podría causar un peligro o dañar el producto.

AVISO:

Inspeccione periódicamente todo el producto para detectar partes dañadas, faltantes o sueltas, como tornillos, tuercas, pernos, tapas, etc. Apriete firmemente todos los sujetadores y las tapas y no accione este producto hasta que todas las partes faltantes o dañadas sean reemplazadas. Póngase en contacto con el servicio al cliente o con un centro de servicio calificado para obtener ayuda.

MANTENIMIENTO GENERAL

Evite el empleo de solventes al limpiar piezas de plástico. La mayoría de los plásticos son susceptibles a diferentes tipos de solventes comerciales y pueden resultar dañados. Utilice paños limpios para eliminar la suciedad, el polvo, el aceite, la grasa, etc.

ADVERTENCIA:

No permita en ningún momento que fluidos para frenos, gasolina, productos a base de petróleo, aceites penetrantes, etc., lleguen a tocar las piezas de plástico. Los productos químicos pueden dañar, debilitar o destruir el plástico, lo cual puede causar lesiones serias.

MANTENIMIENTO

LUBRICACIÓN

Todos los cojinetes de este producto están lubricados con suficiente cantidad de aceite de alta calidad para toda la vida útil de la unidad en condiciones normales de funcionamiento. Por lo tanto, no se necesita lubricación adicional de los cojinetes.

MONTAJE DEL COLGADOR DE ALMACENAMIENTO

Vea la figura 8.

Hay dos formas de colgar el accesorio para guardarlo.

- Para usar la tapa de suspensión, oprima el botón y coloque la tapa en el extremo del eje del accesorio. Gire levemente la tapa de un lado a otro hasta que quede asegurado en su lugar el botón.
- El orificio secundario del eje del accesorio también se puede utilizar para colgarlo.

ALMACENAMIENTO DEL ACCESORIO

- Limpie el accesorio para barredor con un paño limpio y seco.
- Verifique el apriete de todos los pernos, tuercas, perillas, tornillos, sujetadores, etcétera.
- Inspeccione las piezas móviles para ver si hay daños, rupturas y desgaste. Haga que reparen todas las piezas dañadas o faltantes.
- Guarde el accesorio para barredor en el interior, en un lugar limpio y seco, lejos del alcance de los niños.
- No la guarde cerca de materiales corrosivos como fertilizantes o sal gema.



LLÁMENOS PRIMERO

Si tiene preguntas sobre el funcionamiento o el mantenimiento este producto, llame al teléfono de atención al consumidor de Ryobi!

La recortadora ha sido probada enteramente antes de embarcarse para asegurar la satisfacción del consumidor.

GARANTÍA

DECLARACIÓN DE LA GARANTÍA LIMITADA

Techtronic Industries North America, Inc. garantiza al comprador original al menudeo que este producto de la marca RYOBI™ carece de defectos en los materiales y en la mano de obra, y acuerda reparar o reemplazar, a la sola discreción de Techtronic Industries North America, Inc., cualquier producto defectuoso, sin cargo alguno al comprador, dentro de los siguientes períodos de tiempo a partir de la fecha de compra.

- Tres años si los productos se emplean para uso personal, familiar o casero;
- 90 días si el producto se emplea para cualquier otro propósito, como el uso comercial o el de alquiler.

Esta garantía se otorga solamente al comprador original al menudeo, y comienza en la fecha de la compra original al menudeo.

Cualquier parte de este producto Techtronic Industries North America, Inc. que, a juicio razonable de la compañía, tenga defectos en los materiales o en la mano de obra, será reparado o reemplazado por un centro de servicio autorizado de herramientas para uso en el exterior de la marca RYOBI™, sin cargo alguno al comprador por concepto de piezas y mano de obra (Centro de Servicio Autorizado Ryobi).

El producto, incluida toda pieza defectuosa, debe enviarse a un centro de servicio autorizado Ryobi dentro del período de la garantía. El gasto de enviar el producto al centro de servicio para cualquier trabajo cubierto por la garantía, así como el gasto de devolverlo al propietario después de la reparación, correrán por cuenta del propietario. La responsabilidad de Techtronic Industries North America, Inc. con respecto a todo reclamo se limita a las reparaciones o reemplazo del producto, y ningún reclamo de incumplimiento de la garantía será causante de la cancelación o rescisión del contrato de venta de ninguna herramienta de uso en el exterior de la marca RYOBI™. En el establecimiento se requerirá el recibo de compra para respaldar cualquier reclamo al amparo de la garantía. Todo trabajo cubierto en la garantía debe ser realizado por un concesionario de servicio autorizado.

Esta garantía se limita a noventa (90) días a partir de la fecha original de la compra de cualquier herramienta de uso en el exterior de la marca RYOBI™ empleada para propósitos comerciales o de alquiler, o cualquier otro propósito generador de ingresos.

Esta garantía no cubre ningún producto que haya sido sujeto a un uso indebido, maltrato, negligencia o accidente, o que haya sido utilizado de cualquier forma contraria a las instrucciones de manejo especificadas en el manual del operador del producto. Esta garantía no aplica a ningún daño en el producto que resulte de un mantenimiento indebido ni a ningún producto que haya sido alterado o modificado. La garantía no cubre ninguna reparación necesaria por el uso normal ni por el uso de piezas o accesorios que sean incompatibles con la herramienta para uso exterior de la marca RYOBI™, o afecten de forma desfavorable su funcionamiento, desempeño o durabilidad.

Además, esta garantía no cubre:

A. Afinación – Bujías, carburador, ajustes del carburador, encendido, filtros

B. Artículos sujetos a desgaste – Perillas de tope, carretes exteriores, hilos de corte, carretes interiores, poleas del arrancador, cuerdas del arrancador, correas de transmisión, aspas, arandelas de fieltro y pasadores de enganche, hojas de triturar, ventiladores de sopladoras, tubos de sopladoras y de aspiradoras, sacos y correas de aspiradoras, barras guía y cadenas de sierras

Techtronic Industries North America, Inc. se reserva el derecho a cambiar o mejorar el diseño de cualquier herramienta para uso en el exterior de la marca RYOBI™ sin asumir ninguna obligación de modificar ningún producto fabricado previamente.

TODAS LAS GARANTÍAS IMPLÍCITAS ESTÁN LIMITADAS EN DURACIÓN SEGÚN EL PERÍODO DE GARANTÍA DECLARADA. POR CONSIGUIENTE, CUALQUIER GARANTÍA IMPLÍCITA, INCLUSO LAS DE COMERCIABILIDAD, IDONEIDAD PARA UN PROPÓSITO EN PARTICULAR, O DE CUALQUIER TIPO, PIERDEN TOTALMENTE SU VALIDEZ DESPUÉS DEL VENCIMIENTO DEL PERÍODO DE GARANTÍA CORRESPONDIENTE DE TRES AÑOS O NOVENTA DÍAS. DE CONFORMIDAD CON ESTA GARANTÍA, LA OBLIGACIÓN DE TECHTRONIC INDUSTRIES NORTH AMERICA, INC. SE LIMITA ESTRUCTIVA Y EXCLUSIVAMENTE A LA REPARACIÓN O REMPLAZO DE LAS PIEZAS DEFECTUOSAS, Y TECHTRONIC INDUSTRIES NORTH AMERICA, INC. NO ASUME NINGUNA OTRA OBLIGACIÓN, NI AUTORIZA A NADIE ASUMIRLA A NOMBRE DE DICHA COMPAÑÍA. ALGUNOS ESTADOS NO PERMITEN LIMITACIONES EN CUANTO A LA DURACIÓN DE UNA GARANTÍA IMPLÍCITA, POR LO CUAL ES POSIBLE QUE LA LIMITACIÓN ANTERIOR NO SE APLIQUE EN EL CASO DE USTED. TECHTRONIC INDUSTRIES NORTH AMERICA, INC. NO ASUME NINGUNA RESPONSABILIDAD POR DAÑOS DIRECTOS, INDIRECTOS O DE NINGÚN OTRO TIPO, COMO EL GASTO DE ENVIAR EL PRODUCTO A UN CENTRO DE SERVICIO AUTORIZADO RYOBI Y EL GASTO DE ENVIARLO DE ALLÍ AL PROPIETARIO, EL TIEMPO DE VIAJE DEL MECÁNICO, CARGOS TELEFÓNICOS O TELEGRÁFICOS, ALQUILER DE UN PRODUCTO SUSTITUTO DURANTE EL TIEMPO DE REALIZACIÓN DEL SERVICIO DE LA GARANTÍA, VIAJES, PÉRDIDA O DAÑOS A OBJETOS DE PROPIEDAD PERSONAL, PÉRDIDA DE INGRESOS, PÉRDIDA DEL USO DEL PRODUCTO, PÉRDIDA DE TIEMPO O INCONVENIENTES. EN ALGUNOS ESTADOS NO SE PERMITE LA EXCLUSIÓN O LIMITACIÓN DE DAÑOS DIRECTOS O INDIRECTOS, POR LO CUAL ES POSIBLE QUE LA LIMITACIÓN O EXCLUSIÓN DESCRITA ARRIBA NO SE APLIQUE EN SU CASO.

Esta garantía le confiere derechos legales específicos, y es posible que usted goce de otros derechos, los cuales pueden variar de estado a estado.

Esta garantía se aplica a todas las herramientas para uso en el exterior de la marca RYOBI™ fabricadas por Techtronic Industries North America, Inc. y vendidos en Estados Unidos y Canadá.

Para encontrar el centro de servicio autorizado Ryobi más cercano a usted, llame al 1-800-860-4050.



OPERATOR'S MANUAL

MANUEL D'UTILISATION / MANUAL DEL OPERADOR

SWEeper ATTACHMENT

ACCESORE BALAI / ACCESORIO PARA BARREDOR

RYSWP25

• **PARTS AND SERVICE:** Prior to requesting service or purchasing replacement parts, please obtain your item, manufacturing, and serial numbers from the product data plate.

ITEM NO. _____

MANUFACTURING NO. _____

SERIAL NO. _____

HOW TO OBTAIN REPLACEMENT PARTS: Replacement parts can be purchased online at www.ryobitools.com or by calling 1-800-860-4050. Replacement parts can also be obtained at one of our service centers.

HOW TO LOCATE A SERVICE CENTER: Service centers can be located online at www.ryobitools.com or by calling 1-800-860-4050.

HOW TO OBTAIN CUSTOMER OR TECHNICAL SUPPORT: To obtain customer or technical support please contact us at 1-800-860-4050.

RYOBI is a trademark of Ryobi Limited and is used pursuant to a license granted by Ryobi Limited.

• **PIÈCES ET SERVICE :** Avant de faire la demande de service ou l'achat de pièces de remplacement, veuillez obtenir le numéro d'article, le numéro de fabrication et le numéro de série à partir de la plaque de données du produit.

NUMÉRO D'ARTICLE _____

NUMÉRO DE FABRICATION _____

NUMÉRO DE SÉRIE _____

COMMENT OBTENIR LES PIÈCES DE REMPLACEMENT : Les pièces de remplacement peuvent être achetées en ligne sur le site www.ryobitools.com ou par téléphone au 1-800-860-4050. Les pièces de remplacement peuvent être obtenues à un de nos centres de service.

COMMENT TROUVER UN CENTRE DE SERVICE : Les centres de service peuvent être localisés en ligne au www.ryobitools.com ou en téléphonant au 1-800-860-4050.

COMMENT OBTENIR DE L'AIDE EN CONTACTANT LE SERVICE À LA CLIENTÈLE : Pour contacter le service à la clientèle pour une question technique ou pour tout autre renseignement, veuillez nous téléphoner au 1-800-860-4050.

RYOBI est une marque de Ryobi Limited et est utilisée en vertu d'une licence accordée par Ryobi Limited.

• **PIEZAS DE REPUESTO Y SERVICIO:** Antes de solicitar servicio técnico o comprar piezas de repuesto, obtenga su número de artículo, el número de fabricación y el número de serie de la placa de datos del producto.

NÚMERO DE ARTÍCULO _____

NÚMERO DE FABRICACIÓN _____

NÚMERO DE SERIE _____

CÓMO OBTENER PIEZAS DE REPUESTO: Las piezas de repuesto se pueden comprar en nuestro sitio en la red mundial, en la dirección www.ryobitools.com o llamando al 1-800-860-4050. Las piezas de repuesto también se pueden obtener en uno de nuestros centros de servicio.

CÓMO LOCALIZAR UN CENTRO DE SERVICIO: Puede encontrar los centros de servicio visitando nuestro sitio en la red mundial, en la dirección www.ryobitools.com or by calling 1-800-860-4050.

CÓMO OBTENER SERVICIO O ASISTENCIA TÉCNICA AL CONSUMIDOR: Para obtener servicio o asistencia técnica al consumidor, sírvase comunicarse con nosotros llamando al 1-800-860-4050.

RYOBI es una marca de Ryobi Limited y se utiliza conforme a una licencia otorgada por Ryobi Limited.