



**EXPAND-IT**  
ATTACHMENTS



**REGISTER YOUR TOOLS**

<http://register.ryobitools.com>

1-800-860-4050

# OPERATOR'S MANUAL

MANUEL D'UTILISATION

MANUAL DEL OPERADOR

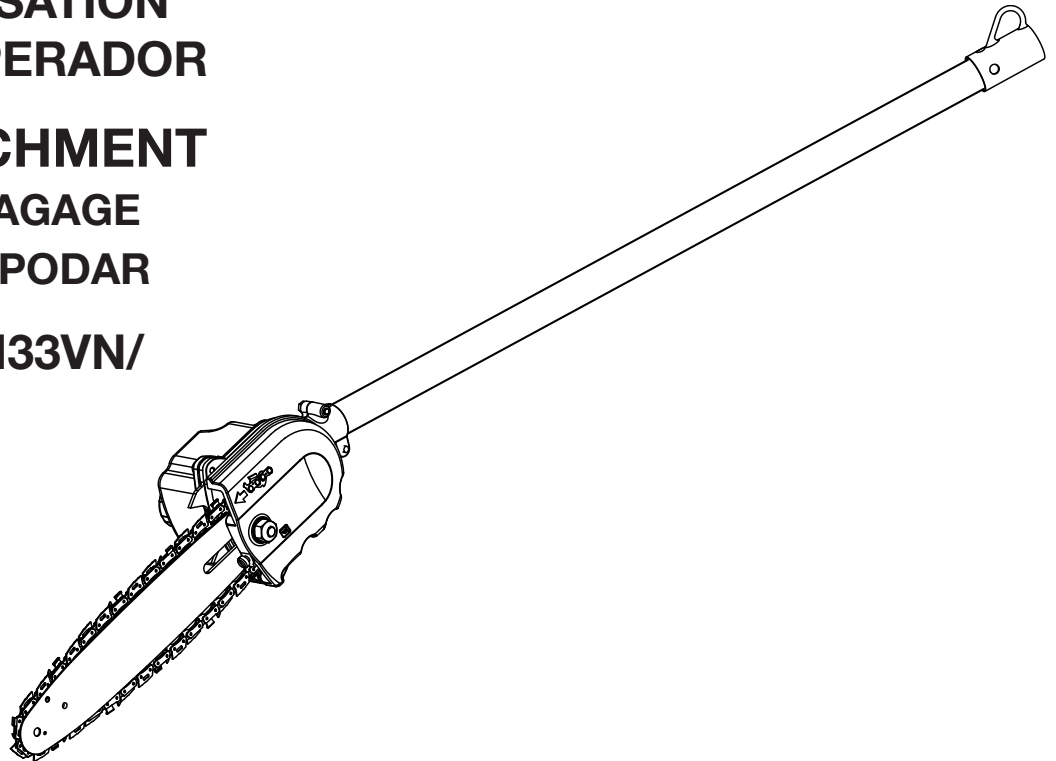
## PRUNER ATTACHMENT

ACCESSOIRE D'ÉLAGAGE

ACCESORIO PARA PODAR

**RYPRN33/RYP RN33VN/**

**RYPRN33VNM**



### TABLE OF CONTENTS

- General Safety Rules ..... 2-3
- Specific Safety Rules ..... 3
- Symbols ..... 4
- Features ..... 5
- Assembly ..... 5-6
- Operation ..... 6-7
- Maintenance ..... 8-10
- Troubleshooting ..... 11
- Parts Ordering/Service..... Back Page

### TABLE DES MATIÈRES

- Règles de sécurité générales..... 2-3
- Règles de sécurité particulières.....3
- Symboles ..... 4
- Caractéristiques.....5
- Assemblage ..... 5-6
- Utilisation ..... 6-7
- Entretien..... 8-10
- Dépannage..... 11
- Commande de pièces / réparation..... Page arrière

### ÍNDICE DE CONTENIDO

- Reglas de seguridad generales .....2
- Reglas de seguridad específicas .....3
- Símbolos ..... 4
- Características ..... 5
- Armado ..... 5-6
- Funcionamiento ..... 6-7
- Mantenimiento ..... 8-10
- Corrección de problemas ..... 11
- Pedidos de piezas/ servicio..... Pág. posterior

**⚠ WARNING:** To reduce the risk of injury, the user must read and understand the operator's manual before using this product.

**⚠ AVERTISSEMENT :** Pour réduire les risques de blessures, l'utilisateur doit lire et veiller à bien comprendre le manuel d'utilisation avant d'employer ce produit.

**⚠ ADVERTENCIA:** Para reducir el riesgo de lesiones, el usuario debe leer y comprender el manual del operador antes de usar este producto.

**SAVE THIS MANUAL FOR FUTURE REFERENCE**

**CONSERVER CE MANUEL POUR FUTURE RÉFÉRENCE**

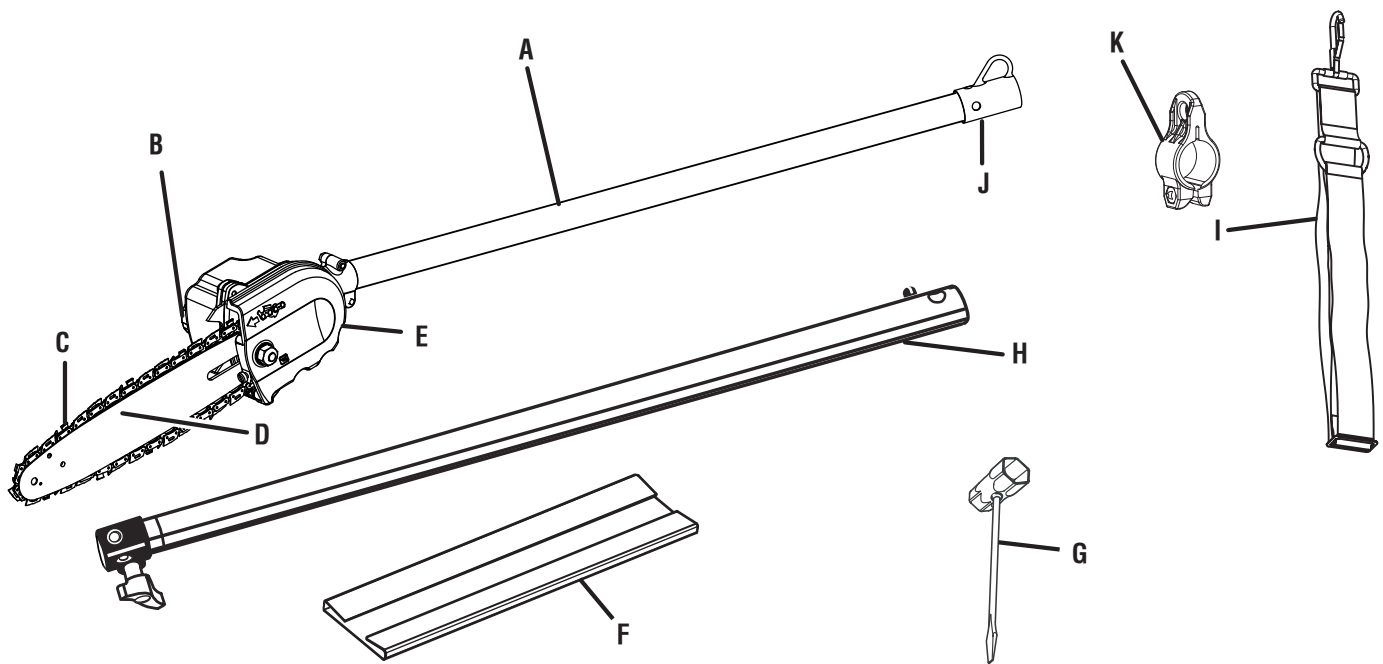
**GUARDE ESTE MANUAL PARA FUTURAS CONSULTAS**

**See this fold-out section for all of the figures referenced in the operator's manual.**

**Consulter l'encart à volets afin d'examiner toutes les figures mentionnées dans le manuel d'utilisation.**

**Consulte esta sección desplegable para ver todas las figuras a las que se hace referencia en el manual del operador.**

**Fig. 1**

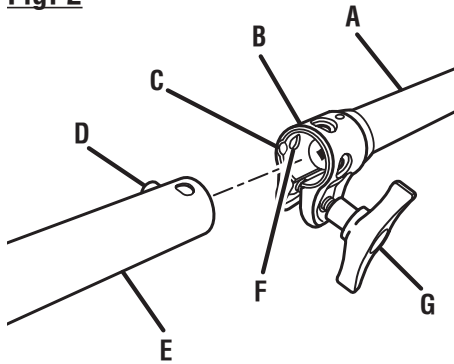


- A - Pruner attachment shaft (arbre d'accessoire d'élagage, eje del accesorio para podar)
- B - Chain oiler tank cap (capuchon du réservoir d'huile de chaîne, tapa del tanque lubricador de la cadena)
- C - Chain (chaîne, cadena)
- D - Bar (guide, barra)

- E - Gear case (carter d'engrenages, caja de engranajes)
- F - Scabbard (fourreau, funda)
- G - Combination wrench (clé mixte, llave de combinación)
- H - Extension shaft (arbre de rallonge, eje de extensión)

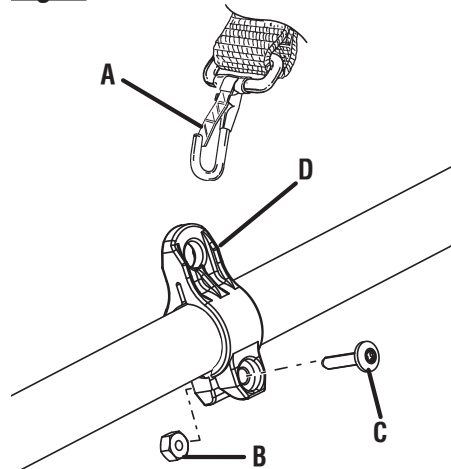
- I - Shoulder strap (bandoulière, correa para el hombro)
- J - Hanger cap (capuchon de suspension, tapa de suspensión)
- K - Strap hanger (dispositif d'accrochage, colgador de la correa)

**Fig. 2**



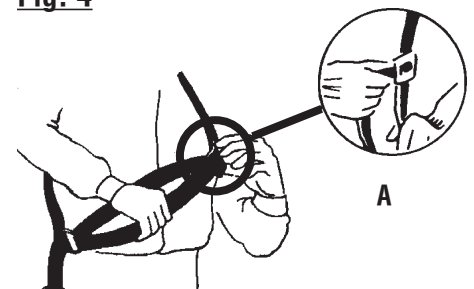
- A - Power head shaft (arbre moteur, cabezal motor eje)
- B - Coupler (coupleur, acoplador)
- C - Guide recess (renforcement du guide, hueco guía)
- D - Button (bouton, botón)
- E - Extension shaft (arbre de rallonge, eje de extensión)
- F - Positioning hole (trou de positionnement, orificio de posicionamiento)
- G - Knob (bouton, perilla)

**Fig. 3**



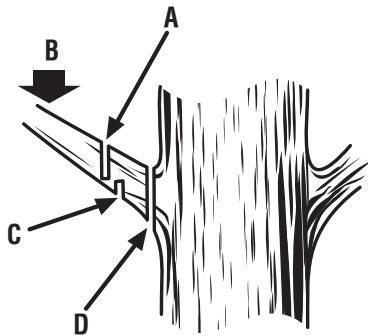
- A - Shoulder strap clip (boucle, clip de la correa para el hombro)
- B - Lock nut (écrou frein, tuerca)
- C - Bolt (boulon, perno)
- D - Strap hanger (dispositif d'accrochage, colgador para la correa)

**Fig. 4**



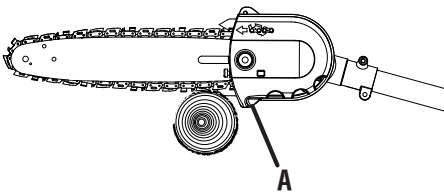
- A - Slide clip up or down to adjust shoulder strap (faire glisser la boucle vers le haut ou le bas pour ajuster la bandoulière, deslice el clip hacia arriba o hacia abajo para ajustar la correa para el hombro)

**Fig. 5**



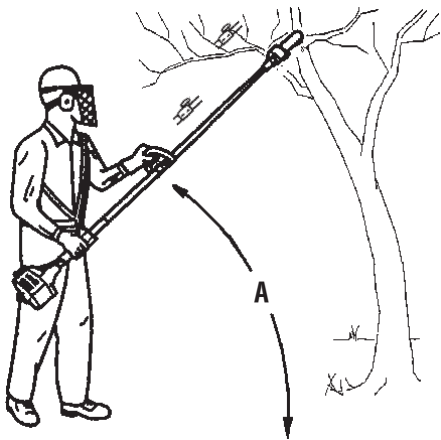
- A - Second cut (deuxième coupe, segundo corte)
- B - Load (charge, carga)
- C - First cut 1/4 diameter (première coupe 1/4 du diamètre, primer corte 1/4 del diámetro)
- D - Final cut (coupe finale, corte final)

**Fig. 6**



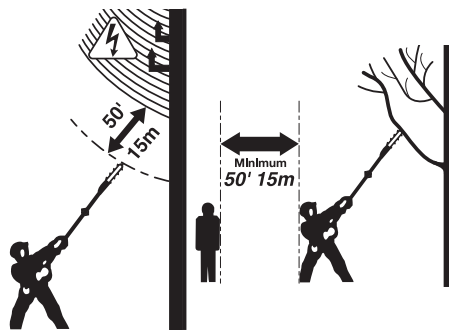
- A - Cutting guide (guide de coupe, guía de corte)

**Fig. 7**



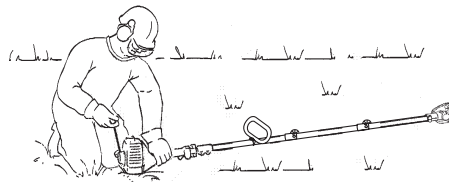
- A - 60° maximum (60° maximum, 60° máximo)

**Fig. 8**

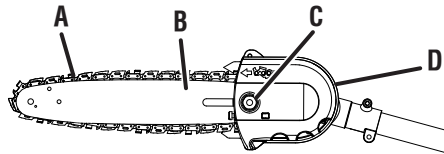


- A - Minimum 50 ft. [minimum 15 m (50 pi), minimo 15 m (50 pies)]

**Fig. 9**

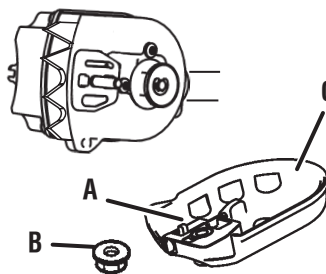


**Fig. 10**



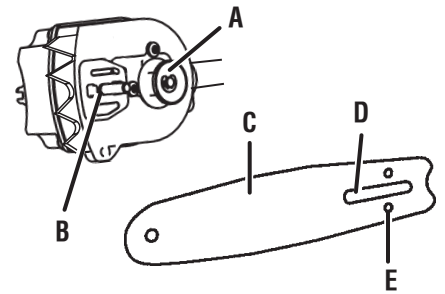
- A - Chain (chaîne, cadena)
- B - Bar (guide, barra)
- C - Bar nut (écrou du guide, tuerca de la barra)
- D - Drivecase cover (carter d'engrenages, tapa de la caja de la transmisión)

**Fig. 11**



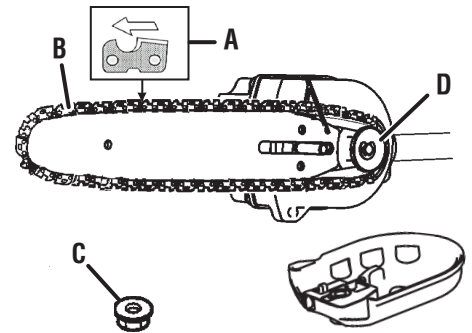
- A - Chain tensioning pin (axe de tension de chaîne, pasador tensor de la cadena)
- B - Bar nut (écrou du guide, tuerca de la barra)
- C - Drivecase cover (carter d'engrenages, tapa de la caja de la transmisión)

**Fig. 12**



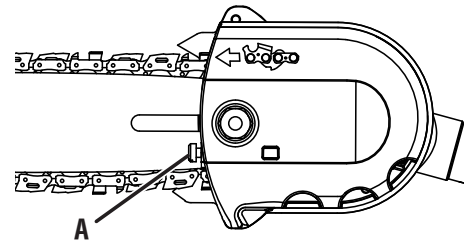
- A - Sprocket (pignon, rueda dentada)
- B - Bar stud (goujon de guide, perno de la barra)
- C - Bar (guide, barra)
- D - Bar stud slot (fente du goujon de guide, ranura del perno en la barra)
- E - Chain tensioning pin hole (trou d'axe de tension de chaîne, orificio del pasador tensor de la cadena)

**Fig. 13**



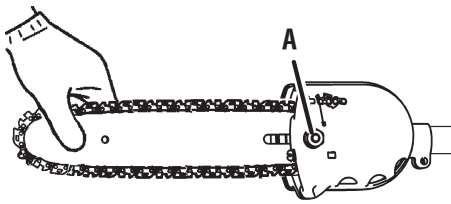
- A - Chain rotation (rotation de la chaîne, rotación de la cadena)
- B - Chain (chaîne, cadena)
- C - Bar nut (écrou du guide, tuerca de la barra)
- D - Sprocket (pignon, rueda dentada)

**Fig. 14**



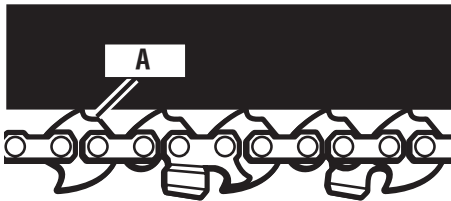
- A - Chain tensioning screw (vis de tension de chaîne, tornillo tensor de la cadena)

**Fig. 15**



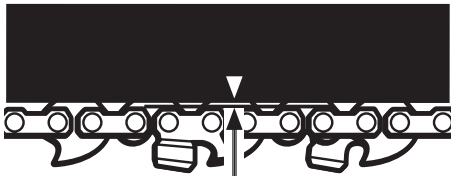
A - Bar nut (écrou du guide, tuerca de la barra)

**Fig. 16**



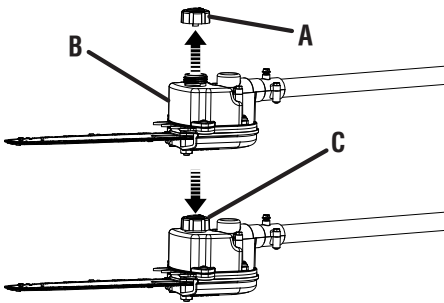
A - Flats (méplats, partes planas)

**Fig. 17**



APPROX .050 in. /  
ENVIRON 1,25 MM (0,050 PO) /  
APROX 1,25 MM (0,050 PULG.)

**Fig. 18**

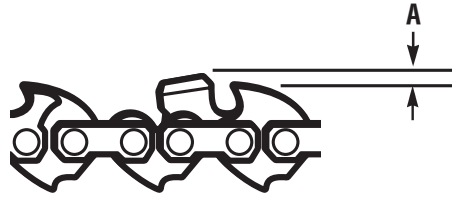


A - Remove cap (retirer le bouchon, quite la tapa)

B - Chain oiler tank (réservoir d'huile de chaîne, tanque del lubricador de la cadena)

C - Replace cap (remettre le bouchon en place, vuelva a colocar la tapa)

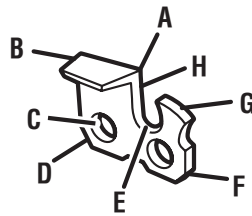
**Fig. 19**



A - Depth gauge setting, (réglage du limiteur de profondeur, ajuste del calibrador de profundidad)

**Fig. 20**

**PARTS OF A CUTTER / PIÈCES D'UNE DENT / PARTES DE UN DIENTE DE CORTE**



A - Cutting corner (coupe du coin, esquina de corte)

B - Top plate (plaquette supérieure, placa superior)

C - Rivet hole (trou de rivet, orificio del remache)

D - Heel (talonnage, talón)

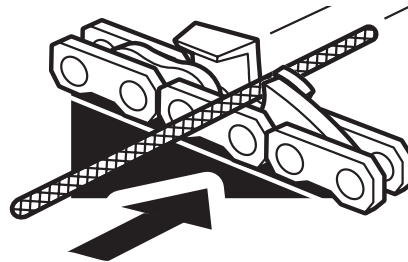
E - Gullet (creux, garganta)

F - Toe (sabot, puntera)

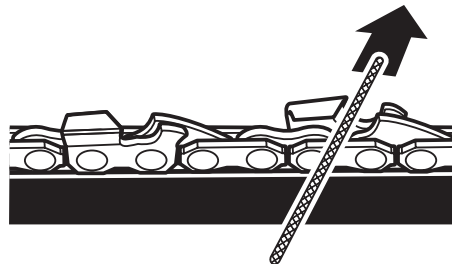
G - Depth gauge (limiteur de profondeur, calibre de profundidad)

H - Side plate (plaque latérale, placa lateral)

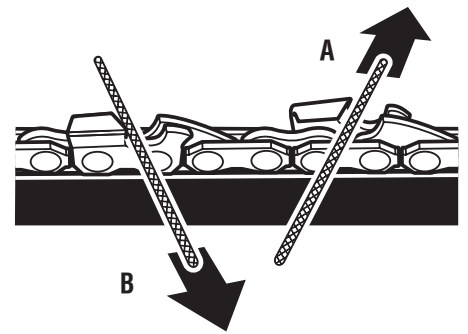
**Fig. 21**



**Fig. 22**



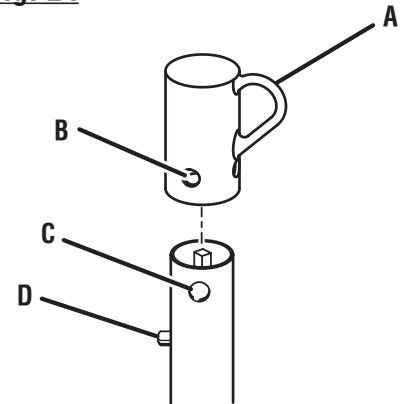
**Fig. 23**



A - Left hand cutters (dents de gauche, dientes de corte izquierdos)

B - Right hand cutters (dents de droite, dientes de corte derechos)

**Fig. 24**



A - Hanger cap (capuchon de suspension, tapa de suspensión)

B - Hole (trou, orificio)

C - Secondary hole (trou secondaire, orificio secundario)

D - Button (bouton, botón)

# GENERAL SAFETY RULES



## WARNING:

**Read and understand all instructions.** Failure to follow all instructions listed below, may result in electric shock, fire, and/or serious personal injury.

## SAVE THESE INSTRUCTIONS

- Read these instructions and the instructions for the power head thoroughly before using pruner.
- Know the tool. Read and understand the operator's manual and observe the warnings and instruction labels affixed to the tool.
- Do not allow children or untrained individuals to use this unit.
- Always wear eye protection with side shields marked to comply with ANSI Z87.1, along with hearing and head protection when operating this unit.
- Wear heavy long pants, boots, and gloves. Do not wear loose fitting clothing, short pants, jewelry of any kind, sandals, or go barefoot.
- Secure long hair so it is above shoulder level to prevent entanglement in any moving parts.
- Keep all bystanders, children, and pets at least 50 ft. away.
- Stay alert, watch what you are doing, and use common sense when operating a power tool. Do not use tool while tired or under the influence of drugs, alcohol, or medication. A moment of inattention while operating power tools may result in serious personal injury.
- Do not operate in poor lighting.
- Do not overreach. Keep proper footing and balance at all times. Proper footing and balance enables better control of the tool in unexpected situations.
- Keep all parts of your body away from any moving part.
- Inspect unit before each use for loose fasteners and damaged or missing parts. Correct before using the attachment. Failure to do so can cause serious injury.
- Use only original manufacturer's replacement parts. Failure to do so may cause poor performance, possible injury, and will void your warranty.
- Do not, under any circumstance, use any attachment or accessory on this product, which was not provided with the product, or identified as appropriate for use with this product in the operator's manual.
- Avoid dangerous environments. Do not use the attachment in damp or wet locations. Do not use in rain.
- Use the right attachment. Do not use attachment for any job except that for which it is intended.

- Keep hands away from cutting area. Keep hands away from blades. Do not reach underneath work or around or over the blade while blade is rotating. Do not attempt to remove cut material when blade is moving.
- Blade coasts after being turned off.
- Do not touch areas around the muffler or cylinder of a gas power head. These parts get hot from operation. Contact with hot surfaces could result in possible serious personal injury.
- Always stop the engine or motor and remove the spark plug wire or disconnect from the power supply before making any adjustments or repairs except for carburetor adjustments.
- Always use two hands when operating the pruner attachment. Hold the pruner attachment and power head with both hands to avoid loss of control.
- Do not use the pruner attachment in bad weather conditions, especially when there is a risk of lightning. This decreases the risk of being struck by lightning.

## WHEN USING AN ELECTRIC POWER HEAD:

- Do not leave appliance when plugged in. Unplug from outlet when not in use and before servicing.
- Hold the pruner attachment by insulated gripping surfaces only, because the saw chain may contact hidden wiring or its own cord. A saw chain contacting a "live" wire may make exposed metal parts of the pruner attachment "live" and could give the operator an electric shock.
- Keep power cord away from cutting area. During operation the power cord may be hidden in shrubs and can be accidentally cut by the saw chain.
- Do not allow to be used as a toy. Close attention is necessary when used by or near children.
- Use only as described in this manual. Use only manufacturer's recommended attachments.
- Do not use with damaged cord or plug. If appliance is not working as it should, has been dropped, damaged, left outdoors, or dropped into water, return it to a service center.
- Do not pull or carry by cord, use cord as a handle, close a door on cord, or pull cord around sharp edges or corners. Do not run appliance over cord. Keep cord away from heated surfaces.
- Do not unplug by pulling on cord. To unplug, grasp the plug, not the cord.
- Do not handle plug or appliance with wet hands.
- Do not put any object into openings. Do not use with any opening blocked; keep free of dust, lint, hair, and anything that may reduce air flow.

## GENERAL SAFETY RULES

- Keep hair, loose clothing, fingers, and all parts of body away from openings and moving parts.
- Turn off all controls before unplugging.

## SPECIFIC SAFETY RULES




- Kickback is a dangerous reaction that can lead to serious injury. Kickback may occur when the moving chain contacts an object at the upper portion of the tip of the guide bar or when the wood closes in and pinches the chain in the cut. Contact at the upper portion of the tip of the guide bar can cause the chain to dig into the object and stop the chain for an instant. The result is a lightning fast, reverse reaction which kicks the guide bar up and back toward the operator. If the chain is pinched along the top of the guide bar, the guide bar can be driven rapidly back toward the operator. Either of these reactions can cause loss of tool control which can result in serious injury. Do not rely exclusively upon the safety devices built into the tool. As a pruner user, you should take several steps to keep your cutting jobs free from accident or injury.
- With a basic understanding of kickback, you can reduce or eliminate the element of surprise. Sudden surprise contributes to accidents.
- Make sure that the area in which you are cutting is free from obstructions. Do not let the nose of the guide bar contact a log, branch, fence, or any other obstruction while you are operating the unit.
- Always cut with the engine or motor running at full speed. Fully squeeze the trigger and maintain a steady cutting speed.
- Follow the sharpening and maintenance instructions for the chain.
- Use only the replacement guide bars and low kickback chains specified for this unit.
- Do not force tool. Use the correct tool for your application. The correct tool will do the job better and safer at the rate for which it is designed.
- Do not use on a ladder or unstable support. Stable footing on a solid surface enables better control of the tool in unexpected situations.
- Never let anyone use the tool who has not received adequate instructions in its proper use. This applies to rentals as well as privately owned units and also to the power head it is attached to.
- To protect yourself from electrocution, do not operate within 50 ft. of overhead electrical lines.
- To protect yourself from falling branches, do not stand directly under the branch or limb being cut. This unit should not be held at an angle over 60° from ground level.
- Keep the handles dry, clean, and free of oil or fuel mixture.
- Before you start the engine or motor, make sure the chain is not contacting any object.
- Shut off the engine or motor and make sure the cutting attachment has stopped before setting the unit down.
- **DANGER!** Serious injury or death from electrocution if power lines are contacted. Never use near any electrical source, wires, or powerlines. The unit has not been designed to provide protection from electric shock in the event of contact with overhead electric lines. Consult local regulations for safe distances from overhead electric power lines and ensure that the operating position is safe and secure before operating the pruner attachment.
- Wear face shield and hard hat to protect against falling debris. Always have a clear work area and retreat path. Be aware of limb/branch location to avoid falling limbs and debris. Keep bystanders 50 feet away when operating saw.
- Keep all parts of the body away from the saw chain. Do not remove cut material or hold material to be cut when blades are moving. Make sure the switch is off when clearing jammed material. Saw chain continues to move after the switch is turned off. A moment of inattention while operating the extended-reach pruner may result in serious personal injury.
- Carry the extended-reach pruner by the handle with the saw chain stopped. When transporting or storing the extended-reach pruner, always fit the saw chain device cover. Proper handling of the extended-reach pruner will reduce possible personal injury from the saw chain.
- Store Idle Appliance Indoors — When not in use, product should be stored indoors in a dry and high or locked up place—out of the reach of children.
- Save these instructions. Refer to them frequently and use them to instruct others who may use this tool. If you loan someone this tool, loan them these instructions also to prevent misuse of the product and possible injury.

**NOTE: SEE YOUR POWER HEAD OPERATOR'S MANUAL FOR ADDITIONAL SPECIFIC SAFETY RULES.**










**SAVE THESE INSTRUCTIONS**

# SYMBOLS

The following signal words and meanings are intended to explain the levels of risk associated with this product.

SYMBOL	SIGNAL	MEANING
	<b>DANGER:</b>	Indicates a hazardous situation, which, if not avoided, will result in death or serious injury.
	<b>WARNING:</b>	Indicates a hazardous situation, which, if not avoided, could result in death or serious injury.
	<b>CAUTION:</b>	Indicates a hazardous situation, that, if not avoided, may result in minor or moderate injury.
	<b>NOTICE:</b>	(Without Safety Alert Symbol) Indicates information considered important, but not related to a potential injury (e.g. messages relating to property damage).

Some of the following symbols may be used on this product. Please study them and learn their meaning. Proper interpretation of these symbols will allow you to operate the product better and safer.

SYMBOL	NAME	EXPLANATION
	Safety Alert Symbol	Indicates a potential personal injury hazard.
	Read Operator's Manual	To reduce the risk of injury, user must read and understand operator's manual before using this product.
	Eye, Hearing and Head Protection	Always wear eye protection with side shields marked to comply with ANSI Z87.1, as well as hearing and head protection, when operating this equipment.
	Safety Footwear	Wear non-slip safety footwear when using this equipment.
	Gloves	Wear non-slip, heavy-duty protective gloves when handling the pole pruner attachment and the saw chain.
	Moving Parts	Keep hands away from moving parts.
	Kickback	DANGER! Beware of kickback.
	Hot Surfaces	Indicates HOT SURFACES. Keep all body parts away from all hot surfaces.
	Keep Tool Away from Electrical Lines/Keep Bystanders Away	DANGER! Risk of electrocution! Keep tool 50 feet away from electrical lines. Keep all bystanders at least 50 ft. away.



# FEATURES

## KNOW YOUR PRUNER ATTACHMENT

See Figure 1.

The safe use of this product requires an understanding of the information on the product and in this operator's manual as well as a knowledge of the project you are attempting. Before use of this product, familiarize yourself with all operating features and safety rules.

## PRODUCT SPECIFICATIONS

Bar Length.....	10 in.
Replacement Chain:	
Pitch.....	.375 in.
Chain Type .....	Low Profile (Skip Tooth)
Drive Links .....	40

# ASSEMBLY

## UNPACKING

This product requires assembly.

- Carefully remove the items from the box. Make sure that all items listed in the **Packing List** are included.

### **WARNING:**

Do not use this product if any parts in the **Packing List** are already assembled to your product when you unpack it. Parts on this list are not assembled to the product by the manufacturer and require customer installation. Use of a product that may have been improperly assembled could result in serious personal injury.

- Inspect the product carefully to make sure no breakage or damage occurred during shipping.
- Do not discard the packing material until you have carefully inspected and satisfactorily operated the product.
- If any parts are damaged or missing, please call 1-800-860-4050 for assistance.

## PACKING LIST

Pruner Attachment  
Scabbard  
Combination Wrench  
Extension Shaft  
Shoulder Strap  
Strap Hanger  
Operator's Manual

### **WARNING:**

If any parts are damaged or missing do not operate this product until the parts are replaced. Use of this product with damaged or missing parts could result in serious personal injury.

### **WARNING:**

Do not attempt to modify this product or create accessories not recommended for use with this product. Any such alteration or modification is misuse and could result in a hazardous condition leading to possible serious personal injury.

### **WARNING:**

Do not connect to power head until assembly is complete. Failure to comply could result in accidental starting and possible serious personal injury.

### **WARNING:**

Do not remove the scabbard until the pruner is fully assembled and ready to use. Failure to comply could result in possible serious personal injury.

## CONNECTING POWER HEAD TO EXTENSION SHAFT AND PRUNER ATTACHMENT

See Figure 2.

The pruner attachment connects to the power head or, for extra reach, to an extension shaft by means of a coupler device.

### **WARNING:**

Never attach or adjust any attachment while power head is running. Failure to stop the engine or motor may cause serious personal injury.

### **To install the attachment:**

- Remove the spark plug wire or disconnect from the power supply.
- Remove the hanger cap from the attachment shaft.
- Loosen the knob on the coupler of the power head shaft.
- Push in the button located on the shaft of the pruner attachment.

# ASSEMBLY

- Align the button with the guide recess on the extension shaft coupler and slide the two shafts together. Rotate extension shaft until button locks into the positioning hole.

**NOTE:** The attachment should only be operated with the blade in a vertical position. If the button does not release completely in the positioning hole, the shaft is not locked into place. Slightly rotate from side to side until the button is locked into place.

- Tighten the knob securely.
- Repeat previous steps to attach extension shaft to power head.

## **WARNING:**

Be certain the knob is fully tightened before operating equipment; check it periodically for tightness during use to avoid serious injury.

### To remove:

- Stop the engine or motor and remove the spark plug wire or disconnect from the power supply.

- Loosen the knob.
- Push in the button and twist the shafts to remove and separate ends.

## INSTALLING THE SHOULDER STRAP AND STRAP HANGER

See Figures 3 - 4.

When operating this unit, you must wear a shoulder strap to support the unit. If your unit does not have a strap hanger installed on the power head shaft, use the following instructions to install the hanger.

- Pull strap hanger apart and place over power head end of shaft; position near the upper knob.
- Install bolt and lock nut. Tighten nut securely.

**NOTE:** Check for tightness before each use to avoid serious injury or product damage.

- Place shoulder strap over your left shoulder and attach shoulder strap clip to strap hanger. Adjust by sliding the front clip up or down.

**NOTE:** When properly adjusted, the power head should be supported by the shoulder strap about hip level.

# OPERATION

## **WARNING:**

Do not allow familiarity with this product to make you careless. Remember that a careless fraction of a second is sufficient to inflict serious injury.

## **WARNING:**

Always wear eye protection with side shields marked to comply with ANSI Z87.1, as well as hearing and head protection, when operating this equipment. Failure to do so could result in objects being thrown into your eyes and other possible serious injuries.

## **WARNING:**

Do not use any attachments or accessories not recommended by the manufacturer of this product. The use of attachments or accessories not recommended can result in serious personal injury.

## **NOTICE:**

Before each use, inspect the entire product for damaged, missing, or loose parts such as screws, nuts, bolts, caps, etc. Tighten securely all fasteners and caps and do not operate this product until all missing or damaged parts are replaced. Please contact customer service or a qualified service center for assistance.

## APPLICATIONS

You may use this product for the purposes listed below:

- Limbing
- Pruning

## PREPARATION FOR CUTTING

- Wear non-slip gloves for maximum grip and protection.
- Maintain a proper grip on the unit whenever the engine or motor is running. Use your right hand to firmly grip the rear handle while your left hand has a firm grip on the front handle.
- Hold unit firmly with both hands. Always keep your left hand on the front handle and your right hand on the rear handle, so your body is to the left of the chain line. Never use a left-handed (cross-handed) grip, or any stance that places your body or arm across the chain line.
- Never stand directly under the limb you are cutting.

# OPERATION

- Always wear shoulder strap for increased safety and to support the pruner.
- Be certain the knob is fully tightened before operating equipment; check it periodically for tightness during use to avoid serious injury.

## BASIC CUTTING PROCEDURE

See Figures 5 - 6.

Follow these steps to prevent damage to tree or shrub bark. Do not use a back-and-forth sawing motion.

- Fully squeeze the trigger and allow the engine or motor to come to full speed just before entering the cut. Keep the engine or motor at full speed the entire time you are cutting.
- Make a shallow first cut (1/4 of limb diameter) on the underside of the limb close to the main limb or trunk.
- Make a second cut from the top side of the limb outboard from the first cut.
- Make a final cut close to trunk.  
**NOTE:** For second and final cuts (from top of limb or branch), hold front cutting guide against the limb being cut. This will help steady the limb and make it easier to cut. Allow chain to cut for you; exert only light downward pressure. If you force the cut, damage to the bar, chain, or engine or motor can result.
- Release the trigger as soon as the cut is completed, allowing the engine or motor to stop. If you run the pruner at full speed without a cutting load, unnecessary wear or damage can occur to the chain, bar, and engine or motor.

Failure to follow proper cutting procedures will result in the bar and chain binding and becoming pinched or trapped in the limb. If this should happen:

- Stop the engine or motor.
- Remove the spark plug wire or disconnect from the power supply.
- Loosen the knob on the coupler.
- Depress the button on the shaft; twist and pull the shafts to separate the pruner from the power head.
- If the limb can be reached from the ground, lift the limb while holding the attachment. This should release the “pinch” and free the pruner.
- If the pruner is still trapped, call a professional for assistance.
- Check the chain tension frequently when operating the unit. Refer to **Chain Tension** in the *Maintenance* section of this manual.

## LIMBING AND PRUNING

See Figures 7 - 8.

This unit is designed for trimming small branches and limbs up to 6 in. in diameter. For best results, observe the following precautions:

- Plan the cut carefully. Be aware of the direction in which the branch will fall.
- Branches may fall in unexpected directions. Do not stand directly under the branch being cut.
- The most typical cutting application is to position the unit at an angle of 60° or less, depending on the specific situation. As the angle of the pruner shaft to ground increases, the difficulty of making the first cut (from the underside of limb) increases.
- Remove long branches in several stages.
- Cut lower branches first to allow the top branches more room to fall.
- Work slowly, keeping both hands on the tool with a firm grip. Maintain secure footing and balance.
- Keep the tree between you and the chain while limbing. Cut from side of tree opposite branch you are cutting.
- Do not cut from a ladder, rooftop, or other unstable support; this is extremely dangerous. Hire a professional for complex cutting situations.
- Do not make the flush cut next to the main limb or trunk until you have cut off the limb further out to reduce the weight. Following proper cutting procedures will prevent stripping the bark from the main member.
- Do not use the pruner for felling or bucking.
- To prevent electrocution, do not operate within 50 ft. of overhead electrical lines.
- Keep bystanders at least 50 ft. away.

## POSITION FOR STARTING

See Figure 9.

Lay the pruner on the ground and ensure that no objects or obstructions are in the immediate vicinity. Make sure nothing can come in contact with the bar and chain, including dirt on the ground.

# MAINTENANCE

## **WARNING:**

Before inspecting, cleaning, or servicing the unit (except for carburetor adjustments), shut off engine or motor, wait for all moving parts to stop, and disconnect spark plug wire and move it away from spark plug or disconnect from power supply. Failure to follow these instructions can result in serious personal injury or property damage.

## **WARNING:**

Always wear eye protection with side shields marked to comply with ANSI Z87.1, as well as hearing and head protection, when operating this equipment. Failure to do so could result in objects being thrown into your eyes and other possible serious injuries.

## **WARNING:**

When servicing, use replacement parts that meet or exceed original product specifications. Use of any other parts could create a hazard or cause product damage.

## **NOTICE:**

Periodically inspect the entire product for damaged, missing, or loose parts such as screws, nuts, bolts, caps, etc. Tighten securely all fasteners and caps and do not operate this product until all missing or damaged parts are replaced. Please contact customer service or a qualified service center for assistance.

## **GENERAL MAINTENANCE**

Avoid using solvents when cleaning plastic parts. Most plastics are susceptible to damage from various types of commercial solvents and may be damaged by their use. Use clean cloths to remove dirt, dust, oil, grease, etc.

## **WARNING:**

Do not at any time let brake fluids, gasoline, petroleum-based products, penetrating oils, etc., come in contact with plastic parts. Chemicals can damage, weaken, or destroy plastic, which could result in serious personal injury.

## **WARNING:**

To avoid possible serious injury, never touch or adjust the chain while the motor is running. The chain is very sharp; always wear protective gloves when performing maintenance to the chain.

## **REPLACING THE BAR AND CHAIN**

See Figures 10 - 15.

Replacement Bar Part Number: 671834008

Replacement Chain Part Number: 690583003

## **WARNING:**

To avoid possible serious injury, stop engine or motor and remove the spark plug wire or disconnect from power supply before replacing the bar, chain, or performing any maintenance operation.

- Remove the bar nut and drivecase cover.
- The bar contains a bar stud slot that fits over the bar stud.
- The bar also contains a chain tensioning pin hole which fits over the chain tensioning pin.
- Place the bar onto the bar stud so that the chain tensioning pin fits into the chain tensioning pin hole.
- Fit the chain over the sprocket and into the bar groove. The cutters on the top of the bar should face toward the bar tip, in the direction of the chain rotation.
- Replace the drive case cover and reinstall the bar nut. Tighten the bar nut finger tight only; the bar must be free to move for tension adjustment.
- Remove all slack from chain by turning the chain tensioning screw clockwise, assuring that the chain seats into the bar groove during tensioning.
- Lift the tip of the bar up to check for sag. Release the tip of the bar, and turn the chain tensioning screw 1/2 turn clockwise. Repeat this process until sag does not exist.
- Hold the tip of the bar up and tighten the bar nut securely.
- Chain is correctly tensioned when there is no slack on the underside of the bar and the chain is snug, but can be turned by hand without binding.

**NOTE:** If chain is too tight, it will not rotate. Loosen the bar nut slightly and turn adjusting screw 1/4 turn counter-clockwise. Lift the tip of the bar up and retighten bar nut.

## **WARNING:**

Check the chain tension frequently when operating the unit. Never touch or adjust the chain while the engine or motor is running. The chain is very sharp; always wear protective gloves when performing maintenance to the chain.

# MAINTENANCE

## POWER HEAD IDLE SPEED ADJUSTMENT (GAS POWER HEADS ONLY)

If the chain turns at idle, the idle speed screw needs adjusting on your gas power head engine. Turn the idle speed screw counterclockwise to reduce the idle RPM and stop the chain movement. Refer to your power head Operator's Manual for more details. If the chain still moves at idle speed, contact a service dealer for adjustment and discontinue use until the repair is made.

### **WARNING:**

The chain should never turn at idle when using a gas power head. Turn the idle speed screw "T" counterclockwise to reduce the idle RPM and stop the chain, or contact a service dealer for adjustment and discontinue use until the repair is made. Serious personal injury could result from the chain turning at idle.

## CHAIN TENSION

See Figures 16 - 17.

- Stop the engine or motor and remove the spark plug wire or disconnect from power supply before setting the chain tension. Make sure the guide bar nut is loose to finger tight, turn the chain tensioning screw clockwise to tension the chain. Refer to **Replacing the Bar and Chain** for additional information.

A cold chain is correctly tensioned when there is no slack on the underside of the guide bar and the chain is snug, but can be turned by hand without binding.

- The chain must be re-tensioned whenever the flats on the drive links hang out of the bar groove.
- During normal operation, the temperature of the chain will increase. The drive links of a correctly tensioned warm chain will hang approximately .050 in. (1.25 mm) out of the bar groove.

**NOTE:** New chains tend to stretch; check chain tension frequently and tension as required.

### **NOTICE:**

A chain tensioned while warm may be too tight upon cooling. Check the "cold tension" before next use.

## CHAIN OILER

See Figure 18.

- Use premium bar and chain lubricant. It is designed for chains and chain oilers and is formulated to perform over a wide temperature range with no dilution required.
- Remove the cap and carefully pour approximately 8 oz. of bar and chain lubricant (not provided) into the chain oiler tank.
- Replace the cap and tighten securely.
- Check and refill the chain oiler tank every hour when using an electric power head or every time the engine is fueled when using a gas power head.

**NOTE:** Do not use dirty, used, or otherwise contaminated lubricants. Damage may occur to the oil pump, bar, or chain.

## CHAIN MAINTENANCE

See Figure 19.

### **WARNING:**

The chain is very sharp; always wear protective gloves when performing maintenance to the chain.

Use only the replacement low kickback chain specified for this unit.

For smooth and fast cutting, the chain needs to be maintained properly. The chain requires sharpening when the wood chips are small and powdery, the chain must be forced through the wood during cutting, or the chain cuts to one side. During maintenance of the chain, consider the following:

- Improper filing angle of the side plate can increase the risk of a severe kickback.
- Depth gauge (or raker clearance) setting determines the height the cutter enters the wood and the size of the wood chip that is removed. Too much clearance increases the potential for kickback. Too little clearance decreases the size of the wood chip thus decreasing the chain's cutting ability.
- If cutter teeth have hit hard objects such as nails and stones, or have been abraded by mud or sand on the wood, have service dealer sharpen chain.

# MAINTENANCE

## HOW TO SHARPEN THE CUTTERS

See Figures 20 - 23.

### **WARNING:**

Improper chain sharpening increases the potential of kickback. Failure to replace or repair damaged chain can cause serious injury.

Be careful to file all cutters to the specified angles and to the same length, as fast cutting can be obtained only when all cutters are uniform.

- Tighten the chain tension enough that the chain does not wobble. Do all of your filing at the mid-point of the bar. Wear gloves for protection.
- Use a 5/32 in. diameter round file and holder.
- Keep the file level with the top plate of the tooth. Do not let the file dip or rock.
- Using light but firm pressure, stroke towards the front corner of the tooth. Lift file away from the steel on each return stroke.
- Put a few firm strokes on every tooth. File all left hand cutters in one direction. Then move to the other side and file the right hand cutters in the opposite direction. Occasionally remove filings from the file with a wire brush.

### **NOTICE:**

Dull or improperly sharpened chain can cause excessive engine or motor speed during cutting, which may result in severe engine or motor damage.

## ATTACHING THE STORAGE HANGER

See Figure 24.

There are two ways to hang the attachment for storage.

- To use the hanger cap, push in the button and place the hanger cap over the end of the attachment shaft. Slightly rotate the cap from side to side until the button locks into place.
- The secondary hole in the attachment shaft can be used for hanging purposes as well.

## STORING THE ATTACHMENT

- Clean the attachment thoroughly and lubricate before storing.
- Store the attachment indoors in a dry, well-ventilated place that is inaccessible to children.
- Keep away from corrosive agents such as garden chemicals and de-icing salts.
- Always place the scabbard on the cutting blade before storing or when the attachment is not in use.

# TROUBLESHOOTING

Problem	Possible Cause	Solution
Bar and chain running hot and smoking.	Check chain tension for overtight condition. Chain oil tank empty.	Tension chain. Refer to <b>Chain Tension</b> earlier in this manual. Check oil tank.
Engine starts and runs, but chain is not rotating.	Chain tension too tight. Check guide bar and chain assembly. Check guide bar and chain for damage.	Retention chain, Refer to <b>Chain Tension</b> earlier in this manual. Refer to <b>Replacing the Bar and Chain</b> earlier in this manual. Inspect guide bar and chain for damage.



## MAKE THE MOST OF YOUR PURCHASE!

Go to [www.ryobitools.com](http://www.ryobitools.com) and register your new tool on-line.

Your product has been fully tested prior to shipment to ensure your complete satisfaction.

For any questions about operating or maintaining your product, call the RYOBI Help Line!

**This product has a Three-year Limited Warranty for personal, family, or household use (90 days for business or commercial use). For warranty details, visit [www.ryobitools.com](http://www.ryobitools.com) or call (toll free) 1-800-860-4050.**

# RÈGLES DE SÉCURITÉ GÉNÉRALES



## AVERTISSEMENT :

### **Lire et veiller à bien comprendre toutes les instructions.**

Le non-respect de toutes les instructions ci-dessous peut entraîner un choc électrique, un incendie et/ou des blessures graves.

## CONSERVER CES INSTRUCTIONS

- Lire attentivement ces instructions et celles du moteur avant d'utiliser cet accessoire.
- Apprendre à connaître l'outil. Lire et veiller à bien comprendre le manuel de l'opérateur et observer les avertissements et les instructions des autocollants apposés sur l'outil.
- Ne pas laisser des enfants ou personnes n'ayant pas reçu une formation adéquate utiliser cet outil.
- Toujours porter une protection oculaire avec écrans latéraux certifiée conforme à la norme ANSI Z87.1, avec protection auditive et un casque.
- Porter des pantalons longs, des chaussures de travail et des gants épais. Ne pas porter de vêtements amples, shorts, bijoux quels qu'ils soient, des sandales et ne pas travailler pieds nus.
- Attacher les cheveux longs pour les maintenir au-dessus des épaules, afin qu'ils ne se prennent pas dans les pièces en mouvement.
- Garder les badauds, enfants et animaux domestiques à une distance minimum de 15 m (50 pi).
- Rester attentif, prêter attention au travail, et faire preuve de bon sens lors de l'utilisation de tout outil électrique. Ne pas utiliser cet outil en état de fatigue ou sous l'influence d'alcool, de drogues ou de médicaments. Un moment d'inattention pendant l'utilisation d'un outil électrique peut entraîner des blessures graves.
- Ne pas travailler sous un éclairage insuffisant.
- Ne pas travailler hors de portée. Toujours se tenir bien campé et en équilibre. Des pieds bien campés et un bon équilibre permettent de mieux contrôler l'outil en cas de situation imprévue.
- Garder toutes les parties du corps à l'écart des pièces en mouvement.
- Inspecter l'appareil avant chaque utilisation pour s'assurer qu'il n'y a pas de fixations desserrées ou de pièces endommagées ou manquantes. Effectuer les corrections requises avant d'utiliser l'accessoire d'élagage. Ne pas prendre cette précaution peut entraîner des risques de blessures graves.
- Utiliser exclusivement des pièces de rechange d'origine. Toute dérogation peut entraîner un mauvais fonctionnement, des blessures graves et l'annulation de la garantie.
- N'utiliser en aucun cas un accessoire non fourni avec le produit ou indiqué comme pouvant être utilisé sur l'outil dans le manuel d'utilisation.
- Éviter les environnements dangereux. Ne pas utiliser l'accessoire dans des endroits humides ou mouillés. Ne pas utiliser sous la pluie.
- Utiliser l'accessoire approprié. Ne pas utiliser l'accessoire dans une application pour laquelle il n'a pas été prévu.

- Garder les mains à l'écart de la zone de coupe. Garder les mains à l'écart des lames. Ne pas mettre les mains sous le travail, ou autour ou au dessus de la lame lorsqu'elle est en rotation. Ne pas essayer de retirer une pièce coupée pendant que la lame est en rotation.
- Les lames continuent de tourner en roue libre une fois que la scie est éteinte.
- Ne pas toucher les alentours de l'échappement ou du cylindre de l'ensemble moteur à essence. Ces pièces deviennent très chaudes en cours de fonctionnement. Le contact avec des surfaces brûlantes pourrait entraîner des blessures graves.
- Toujours arrêter le moteur et débrancher le fil de la bougie ou débrancher de la prise secteur avant d'effectuer tout entretien ou réglage, à l'exception des réglages du carburateur.
- Toujours utiliser et tenir l'accessoire d'élagage avec les deux mains. Tenir l'accessoire d'élagage et le moteur électrique avec les deux mains pour éviter la perte de contrôle.
- Ne pas utiliser l'accessoire d'élagage par mauvais temps, encore moins si des éclairs se produisent. Ceci évitera le risque d'être frappé par la foudre.

## AU MOMENT D'UTILISER UN ENSEMBLE MOTEUR ÉLECTRIQUE :

- Ne pas laisser l'appareil branché sans surveillance; le débrancher lorsqu'il n'est pas utilisé et avant de procéder à son entretien.
- Tenir l'accessoire d'élagage seulement par les surfaces de prises isolées, car la scie à chaîne peut toucher des câbles sous tension ou le cordon de la scie à chaîne. Le contact d'une scie à chaîne avec un fil sous tension risque d'exposer les pièces métalliques de l'accessoire d'élagage en marche et électrocuter l'utilisateur.
- Garder le cordon d'alimentation éloigné de l'espace de coupe. Pendant l'utilisation, le cordon peut se camoufler dans les buissons et être coupé accidentellement par la scie à chaîne.
- Cet appareil n'est pas un jouet. Porter une attention particulière en présence d'enfants.
- Utiliser le produit tel que décrit dans le présent manuel. Utiliser uniquement des accessoires recommandés par le fabricant.
- Ne pas utiliser l'appareil si le cordon ou la fiche est endommagé. Si l'appareil ne fonctionne pas correctement, s'il a été échappé, s'il est endommagé ou s'il est tombé dans l'eau, envoyez le au centre de réparations.
- Ne pas tirer l'appareil ou le transporter par le cordon d'alimentation, ne pas utiliser le cordon comme poignée ou fermer une porte sur ce dernier, ni le faire longer des arêtes tranchantes ou des coins. Ne pas faire fonctionner l'appareil audessus du cordon. Tenir le cordon d'alimentation éloigné des surfaces brûlantes.
- Ne pas débrancher l'appareil en tirant sur le cordon. Tirer plutôt sur la fiche.
- Ne pas manipuler la fiche ou l'appareil avec les mains mouillées.



# RÈGLES DE SÉCURITÉ GÉNÉRALES




- Ne placer aucun objet dans les ouvertures. Ne pas utiliser le produit si l'une ou l'autre des ouvertures est obstruée. Enlever toute la poussière, toutes les peluches et tous les cheveux, ou tout autre élément pouvant réduire la circulation de l'air.
- Garder les cheveux, les vêtements amples, les doigts ainsi que toutes les parties du corps à l'écart des ouvertures et des pièces en mouvement.
- Si l'appareil n'est pas utilisé, mettre les commandes à la position d'arrêt avant de le débrancher.

# RÈGLES DE SÉCURITÉ PARTICULIÈRES










- Le rebond est une réaction dangereuse pouvant causer des blessures graves. Le rebond se produit lorsque la chaîne en rotation heurte un objet dans la partie supérieure de l'extrémité du guide ou lorsque l'entaille se referme et pince la chaîne dans le bois. Le contact de la partie supérieure de l'extrémité du guide peut faire plonger la chaîne dans le bois et la bloquer pendant un instant. Il en résulte une réaction fulgurante, projetant le guide vers le haut et l'arrière, en direction de l'utilisateur. Le pincement de la chaîne sur le haut du guide peut causer une projection violente de la lame en arrière, en direction de l'utilisateur. Ces réactions peuvent faire perdre le contrôle de l'outil et entraîner des blessures graves. Ne pas compter exclusivement sur les dispositifs de sécurité intégrés à l'outil. L'utilisateur doit prendre un certain nombre de précautions pour éviter les accidents et blessures.
  - Une compréhension élémentaire du rebond peut réduire ou éliminer l'élément de surprise. Les surprises sont favorables aux accidents.
  - S'assurer que l'endroit ou l'outil est utilisé est dépourvu de tout obstacle. Ne pas laisser l'extrémité du guide entrer en contact avec une bille, une branche, une palissade ou tout autre obstacle risquant d'être heurté pendant le travail.
  - Toujours couper avec le moteur tournant à sa vitesse maximum. Serrer la gâchette à fond et maintenir une vitesse de coupe constante.
  - Suivre les instructions d'affûtage et d'entretien fournies par le fabricant de la chaîne.
  - Utiliser exclusivement les guides et chaînes à faible risque de rebond spécifiées pour l'outil.
  - Ne pas forcer l'outil. Utiliser un outil approprié pour le travail. Un outil approprié exécutera le travail mieux et de façon moins dangereuse s'il fonctionne dans les limites prévues.
  - Ne pas utiliser l'outil sur une échelle ou un support instable. Une position stable sur une surface ferme permet de mieux contrôler l'outil en cas de situation imprévue.
  - Ne jamais laisser quiconque n'ayant pas reçu des instructions d'utilisation appropriées utiliser l'outil. Cette règle s'applique aux outils de location aussi bien qu'à ceux appartenant à des particuliers.
  - Pour éviter les risques d'électrocution, ne pas travailler à moins de 15 m (50 pi) de lignes électriques.
  - Pour éviter les risques de blessures, ne pas se tenir directement au-dessous des branches en train d'être coupées. Cet outil ne doit pas être tenu à un angle de plus de 60° par rapport au niveau du sol.
  - Garder les poignées sèches, propre et exemptes d'huile ou de mélange de carburant.
  - Avant de lancer le moteur, s'assurer que la chaîne n'est en contact avec aucun objet.
  - Arrêter le moteur s'assurer que l'accessoire de coupe est immobilisé avant de poser l'outil.
  - **DANGER!** Un contact avec des lignes électriques entraînera une électrocution causant des blessures graves ou mortelles. Ne jamais utiliser l'outil près de sources de courant, de fils ou de lignes électriques. Cet outil n'a pas été conçu pour offrir une protection contre les décharges électriques en cas de contact avec les lignes électriques élevées. Consulter les règlements locaux pour connaître la distance sécuritaire des lignes électriques élevées et s'assurer que la position d'utilisation est sûre et sécuritaire avant d'utiliser l'accessoire d'élagage.
  - Porter un masque facial et un casque pour se protéger contre toute chute de débris. Toujours s'assurer qu'aucun obstacle n'encombre la zone de travail et le chemin de repli prévu. Savoir où se trouvent les branches afin d'éviter les rameaux et les débris qui pourraient tomber. Ne laisser personne s'approcher à moins de 15 m (50 pi) au moment d'utiliser la scie.
  - Éloigner toute partie du corps des chaîne de scie. Ne retirer les matériaux coincés ou suspendus ou de les tenir lorsque les lames sont en mouvement. S'assurer que l'interrupteur est à la position OFF (éteint) lorsque l'on déloge les débris de matériaux. La scie à chaîne continue de bouger après que l'interrupteur est éteint. Un moment d'inattention pendant l'utilisation de l'élagueur à portée prolongée peut occasionner une blessure grave.
  - Transporter l'élagueur à portée prolongée par la poignée, la scie à chaîne éteinte. Lors du transport ou du rangement de l'élagueur à portée prolongée, toujours installer le protecteur de scie à chaîne. Une bonne manutention de l'élagueur à portée prolongée réduit les risques de blessures graves pouvant être causées par la scie à chaîne.
  - Entreposer ce outil à l'intérieur – Quand l'outil n'est pas utilisé, il devrait être entreposé à l'intérieur, dans un endroit sec ou haut c'est sécuritaire – hors de la portée des enfants.
  - Conserver ces instructions. Les consulter fréquemment et les utiliser pour instruire les autres utilisateurs éventuels. Si cet outil est prêté, il doit être accompagné de ces instructions, afin d'éviter un usage incorrect et d'éventuelles blessures.
- NOTE : CONSULTEZ LE MANUEL D'UTILISATION DE BLOC MOTEUR POUR DE TÊTE POUR DES SUPPLEMENTAIRE RÈGLES DE SÉCURITÉ PARTICULIÈRES.**
- CONSERVER CES INSTRUCTIONS**

# SYMBOLES

Les termes de mise en garde suivants et leur signification ont pour but d'expliquer le degré de risques associé à l'utilisation de ce produit.

SYMBOLE	SIGNAL	SIGNIFICATION
	<b>DANGER :</b>	Indique une situation dangereuse qui, si elle n'est pas évitée, aura pour conséquences des blessures graves ou mortelles.
	<b>AVERTISSEMENT :</b>	Indique une situation dangereuse qui, si elle n'est pas évitée, pourrait entraîner des blessures graves ou mortelles.
	<b>ATTENTION :</b>	Indique une situation dangereuse qui, si elle n'est pas évitée, pourrait entraîner des blessures légères ou de gravité modérée.
	<b>AVIS :</b>	(Sans symbole d'alerte de sécurité) Indique les informations jugées importantes sans toutefois représenter un risque de blessure (ex. : messages concernant les dommages matériels).

Certains des symboles ci-dessous peuvent être présents sur la produit. Veiller à les étudier et à apprendre leur signification. Une interprétation correcte de ces symboles permettra d'utiliser la produit plus efficacement et de réduire les risques.

SYMBOLE	NOM	EXPLICATION
	Symbole d'alerte de sécurité	Indique un risque de blessure potentiel.
	Lire le manuel d'utilisation	Pour réduire les risques de blessures, l'utilisateur doit lire et veiller à bien comprendre le manuel d'utilisation avant d'utiliser ce produit.
	Protection oculaire, protection de l'ouïe et casque	Toujours porter une protection oculaire avec écrans latéraux certifiée conforme à la norme ANSI Z87.1, ainsi qu'une protection auditive et un casque lors de l'utilisation de cet outil.
	Chaussures de sécurité	Porter des chaussures de travail à semelle antidérapante lors de l'utilisation de l'outil.
	Gants	Porter des chaussures de sécurité à semelles antidérapantes et des gants épais pour assurer une bonne prise et protéger les mains.
	Pièces en mouvement	Garder les mains à l'écart des pièces en mouvement.
	Rebond	DANGER ! Attention aux rebonds.
	Surfaces brûlantes	Indique des SURFACES BRÛLANTES. Garder toutes les parties du corps à l'écart des surfaces brûlantes.
	La tenir à l'écart de lignes électriques et ne laisser personne s'approcher	DANGER ! Risque d'électrocution ! Ne pas travailler à moins de 15m (50 pi) de lignes électriques. Ne jamais laisser quiconque se tenir à moins de 15 m (50 pi) de l'outil.

# CARACTÉRISTIQUES

## APPRENDRE À CONNAÎTRE L'ACCESSOIRE D'ÉLAGAGE

Voir la figure 1.

L'utilisation sûre de ce produit exige une compréhension des renseignements figurant sur le produit et contenus dans le manuel d'utilisation, ainsi qu'une bonne connaissance du projet entrepris. Avant d'utiliser ce produit, se familiariser avec toutes ses caractéristiques et règles de sécurité.

## FICHE TECHNIQUE

Longueur du guide .....254 mm (10 po)

Chaîne de remplacement :

Pas de la chaîne .....9,5 mm (0,375 po)

Type de chaîne.....dents bas profil à saut intégral

Maillons d'entraînement ..... 40

# ASSEMBLAGE

## DÉBALLAGE

Ce produit doit être assemblé.

- Retirer soigneusement les articles du carton. S'assurer que toutes les pièces figurant sur la **Liste de contrôle d'expédition** sont incluses.

### **AVERTISSEMENT :**

Ne pas utiliser le produit si, en le déballant, vous constatez que des éléments figurant dans la **Liste de contrôle d'expédition** sont déjà assemblés. Certaines pièces figurant sur cette liste n'ont pas été assemblées par le fabricant et exigent une installation. Le fait d'utiliser un produit qui a été assemblé de façon inadéquate peut entraîner des blessures.

- Examiner soigneusement l'outil pour s'assurer que rien n'a été brisé ou endommagé en cours de transport.
- Ne pas jeter les matériaux d'emballage avant d'avoir soigneusement examiné l'outil et vérifié qu'il fonctionne correctement.
- Si des pièces sont manquantes ou endommagées, appeler le 1-800-860-4050.

## LISTE DE CONTRÔLE D'EXPÉDITION

Accessoire d'élagage

Fourreau

Clé mixte

Arbre de rallonge

Bandoulière

Dispositif d'accrochage

Manuel d'utilisation

### **AVERTISSEMENT :**

Si des pièces manquent ou sont endommagées, ne pas utiliser ce produit avant qu'elles aient été remplacées. Le fait d'utiliser ce produit même s'il contient des pièces endommagées ou s'il lui manque des pièces peut entraîner des blessures graves.

### **AVERTISSEMENT :**

Ne pas essayer de modifier ce produit ou de créer des accessoires non recommandés pour le produit. De telles altérations ou modifications sont considérées comme un usage abusif et peuvent créer des conditions dangereuses, risquant d'entraîner des blessures graves.

### **AVERTISSEMENT :**

Ne pas brancher sur le bloc-moteur avant d'avoir terminé l'assemblage. Le non-respect de cet avertissement peut causer un démarrage accidentel, entraînant des blessures graves.

### **AVERTISSEMENT :**

Ne pas enlever le fourreau de lame avant que l'accessoire d'élagage ne soit complètement assemblé et prêt à l'emploi. Le non respect de ces mises en garde pourrait entraîner des blessures graves.

## CONNEXION DU BLOC-MOTEUR À L'ARBRE DE RALLONGE ET L'ACCESSOIRE D'ÉLAGAGE

Voir la figure 2.

L'accessoire d'élagage se raccorde au bloc-moteur ou, pour une portée étendue, sur une rallonge, à l'aide d'un dispositif de couplage.

# ASSEMBLAGE

## **AVERTISSEMENT :**

Ne jamais installer ou ajuster un accessoire lorsque le moteur tourne. Ceci pourrait causer des blessures graves.

### **Installation de l'accessoire :**

- Débrancher le fil de la bougie ou débrancher de la prise secteur.
- Retirer l'anneau de suspension de l'arbre d'accessoire.
- Desserrer le bouton du coupleur du bloc-moteur.
- Appuyer sur le bouton se trouvant sur l'axe de l'accessoire d'élagage.
- Aligner le bouton sur le renfoncement du guide de l'arbre de rallonge et emboîter les deux arbres. Tourner l'arbre de rallonge jusqu'à ce que le bouton de verrouillage s'engage dans le trou de positionnement.

**NOTE :** L'accessoire ne doit être utilisé qu'avec la lame en position verticale. Si le bouton ne relâche pas complètement dans le trou de positionnement, l'arbre n'est pas verrouillé en place. Tourner légèrement les arbres dans les deux sens jusqu'à ce que le bouton s'engage complètement.

- Serrer fermement le bouton.
- Répéter les opérations ci-dessus pour le montage de l'arbre d'extension au bloc moteur.

## **AVERTISSEMENT :**

S'assurer que le bouton est bien serré avant d'utiliser l'outil, et le vérifier de temps à autre pour éviter le risque de blessures graves.

### **Retrait :**

- Arrêter le moteur et débrancher le fil de la bougie ou débrancher de la prise secteur.
- Desserrer le bouton.
- Enfoncer le bouton et tourner les arbres pour retirer et séparer les extrémités.

## **INSTALLATION DE LA BANDOULIÈRE ET DE SON DISPOSITIF D'ACCROCHAGE**

*Voir les figures 3 et 4.*

Lors de l'utilisation, la bandoulière doit être utilisée pour soutenir l'outil. Si le bloc moteur de l'outil n'est pas équipé d'un dispositif d'accrochage de bandoulière, procéder comme suit.

- Ouvrir le dispositif d'accrochage et le placer sur l'extrémité de l'arbre du bloc moteur, près du bouton supérieur.
- Installer le boulon et l'écrou indesserrable. Serrer l'écrou fermement.

**NOTE :** Vérifier le serrage avant chaque utilisation pour éviter des risques de blessures graves ou d'endommagement du produit.

- Placer la bandoulière sur l'épaule gauche et engager le clip sur le dispositif d'accrochage. La sangle peut être réglée en faisant glisser la boucle vers le haut ou le bas.

**NOTE :** Lorsque la bandoulière est correctement réglée, le bloc moteur doit se trouver à hauteur de la hanche.

# UTILISATION

## **AVERTISSEMENT :**

Ne pas laisser la familiarité avec le produit faire oublier la prudence. Ne pas oublier qu'une fraction de seconde d'inattention peut entraîner des blessures graves.

## **AVERTISSEMENT :**

Toujours porter une protection oculaire avec écrans latéraux certifiée conforme à la norme ANSI Z87.1, ainsi qu'une protection auditive et un casque lors de l'utilisation de cet outil. Si cette précaution n'est pas prise, des objets peuvent être projetés dans les yeux et d'autres lésions graves.

## **AVERTISSEMENT :**

Ne pas utiliser d'outils ou accessoires non recommandés par le fabricant pour cet produit. L'utilisation de pièces et accessoires non recommandés peut entraîner des blessures graves.

### **AVIS :**

Avant chaque utilisation, inspecter au complet le produit afin de s'assurer qu'aucune pièce (vis, écrous, boulons, chapeaux, etc.) n'est endommagée, manquante ou desserrée. Serrer solidement toutes les pièces de fixation et les chapeaux et ne pas utiliser le produit tant que toutes les pièces manquantes ou endommagées n'ont pas été remplacées. Pour obtenir de l'aide, veuillez communiquer avec le service à la clientèle ou un centre de réparations qualifié.

# UTILISATION

## APPLICATIONS

Cet produit peut être utilisé pour les applications ci-dessous :

- Ébranchage
- Émondage

## PRÉPARATION POUR LA COUPE

- Porter des gants antidérapants pour assurer une prise et une protection maximum.
- Toujours maintenir une bonne prise lorsque le moteur tourne. Saisir fermement la poignée arrière avec la main droite et la poignée avant avec la main gauche.
- Tenir l'outil fermement, à deux mains. Toujours garder la main gauche sur la poignée avant et la main droite sur la poignée arrière, de façon à ce que le corps se trouve à gauche de la ligne de chaîne. Ne jamais utiliser une prise gauchère (mains inversées) ou une position qui place le bras ou le corps en travers de la ligne de chaîne.
- Ne jamais se tenir directement en dessous d'une branche en train d'être coupée.
- Toujours utiliser la bandoulière pour accroître la sécurité et soutenir l'outil.
- S'assurer que le bouton est bien serré avant d'utiliser l'outil, et le vérifier de temps à autre pour éviter le risque de blessures graves.

## MÉTHODE DE COUPE ÉLÉMENTAIRE

Voir les figures 5 et 6.

Suivre la procédure ci-dessous pour éviter d'endommager l'écorce de l'arbre ou du buisson. Ne pas utiliser un mouvement de sciage d'avant en arrière.

- Appuyer à fond sur la gâchette pour que le moteur tourne à plein régime juste avant que la lame n'attaque le bois. Maintenir le moteur à vitesse toute la durée de la coupe.
- Effectuer une première entaille peu profonde (1/4 du diamètre de la branche) et pratiquée par le dessous de la branche, près de la branche maîtresse ou du tronc.
- Effectuer une deuxième entaille par le dessus de la branche, à l'extérieur de la première.
- La coupe finale doit être pratiquée près du tronc.

**NOTE :** Pour la seconde et la dernière coupe (pratiquées par le dessus de la branche), tenir le guide avant contre la branche. Ceci stabilise la branche et facilite la coupe. Laisser la scie effectuer le travail, ne la pousser que légèrement vers le bas. Une force excessive pourrait endommager la chaîne, le guide ou le moteur.

- Relâcher la gâchette dès que la coupe a été effectuée et laisser le moteur retourner de s'arrêter. Un fonctionnement à toute vitesse sans charge de coupe peut inutilement causer une usure excessive de la chaîne du guide et du moteur.

Si la bonne procédure de coupe n'est pas respectée, la chaîne et le guide seront pincés ou bloqués dans l'entaille. Dans cette éventualité :

- Couper le moteur.
- Débrancher le fil de la bougie ou débrancher de la prise secteur.

- Desserrer le bouton sur le coupleur.
- Appuyer sur le bouton de l'arbre et tirer sur les arbres avec un mouvement de torsion pour séparer l'élagueuse du bloc moteur.
- Si la branche peut être atteinte en se tenant au sol, la soulever tout en tenant l'accessoire. Ceci devrait « ouvrir » l'entaille et libérer l'outil.
- Si l'outil reste bloqué, consulter un professionnel.
- Vérifier fréquemment la tension de la chaîne pendant l'utilisation. Voir **Tension de la chaîne** de la section *Entretien* de ce manuel.

## ÉBRANCHAGE ET ÉMONDAGE

Voir les figures 7 et 8.

Cet outil est conçu pour couper de petites branches, d'un diamètre maximum de 152 mm (6 po). Pour un résultat optimal, prendre les précautions suivantes :

- Planifier soigneusement la coupe. Prévoir la direction dans laquelle la branche tombera.
- Les branches peuvent tomber dans une direction imprévue. Ne jamais se tenir directement au-dessous d'une branche en train d'être coupée.
- L'angle de coupe le plus courant est de 60°. Cet angle peut être réduit en fonction de la situation. Plus l'angle de l'arbre de l'élagueuse par rapport au sol est prononcé, plus la première entaille (effectuée par le dessous de la branche) est difficile à réaliser.
- Couper les branches longues en plusieurs fois.
- Couper les branches basses pour laisser aux branches hautes davantage d'espace pour tomber.
- Travailler lentement et tenir l'outil fermement à deux mains. Se tenir bien campé et en équilibre.
- Garder le tronc entre le corps et la chaîne pendant l'ébranchage. Couper en se tenant du côté du tronc opposé à la branche à couper.
- Ne pas travailler en se tenant sur une échelle, un toit, ou un autre support instable ; ce qui est extrêmement dangereux. Dans le cas de coupes complexes, confier le travail à un professionnel.
- Ne pas couper au ras d'une branche maîtresse ou du tronc avant d'avoir coupé la branche à distance pour en réduire le poids. Suivre la bonne méthode de coupe évite d'endommager l'écorce.
- Ne pas utiliser l'élagueuse pour abattre ou tronçonner des arbres.
- Pour éviter les risques d'électrocution, ne pas travailler à moins de 15 m (50 pi) de lignes électriques.
- Garder les badauds à une distance de 15 m (50 pi) minimum.

## POSITION DE DÉPART

Voir la figure 9.

Poser l'élagueuse au sol et vérifier qu'aucun obstacle ne se trouve à proximité immédiate. S'assurer que rien ne risque d'entrer en contact avec le guide et la chaîne, y compris la terre du sol.

# ENTRETIEN

## AVERTISSEMENT :

Avant d'inspecter, nettoyer, ou entretenir l'équipement (sauf pour les réglages de carburateur), couper le moteur, attendre que toutes les pièces en mouvement s'arrêtent, déconnecter le fil de la bougie et l'écarter de la bougie ou débrancher de la prise secteur. Le non-respect de ces instructions peut entraîner des blessures graves ou des dégâts matériels.

## AVERTISSEMENT :

Toujours porter une protection oculaire avec écrans latéraux certifiée conforme à la norme ANSI Z87.1, ainsi qu'une protection auditive et un casque lors de l'utilisation de cet outil. Si cette précaution n'est pas prise, des objets peuvent être projetés dans les yeux et causer des lésions graves.

## AVERTISSEMENT :

Lors de l'entretien, utiliser des pièces de rechange fabriquées pour être conformes ou supérieures aux spécifications du produit original. L'usage de toute autre pièce pourrait créer une situation dangereuse ou endommager l'outil.

## AVIS :

Inspecter périodiquement au complet le produit afin de s'assurer qu'aucune pièce (vis, écrous, boulons, chapeaux, etc.) n'est endommagée, manquante ou desserrée. Serrer solidement toutes les pièces de fixation et les chapeaux et ne pas utiliser le produit tant que toutes les pièces manquantes ou endommagées n'ont pas été remplacées. Pour obtenir de l'aide, veuillez communiquer avec le Service à la clientèle ou un centre de réparations qualifié.

## ENTRETIEN GÉNÉRAL

Éviter d'utiliser des solvants pour le nettoyage des pièces en plastique. La plupart des matières plastiques peuvent être endommagées par divers types de solvants du commerce. Utiliser un chiffon propre pour éliminer la saleté, la poussière, l'huile, la graisse, etc.

## AVERTISSEMENT :

Ne jamais laisser de liquides tels que le fluide de freins, l'essence, les produits à base de pétrole, les huiles pénétrantes, etc., entrer en contact avec les pièces en plastique. Les produits chimiques peuvent endommager, affaiblir ou détruire le plastique, ce qui pourrait entraîner des blessures graves.

## AVERTISSEMENT :

Pour éviter des blessures, ne jamais toucher ou régler la chaîne lorsque le moteur tourne. La chaîne de la scie est extrêmement tranchante. Toujours porter des gants lors de son entretien.

## REMPACEMENT DU GUIDE ET DE LA CHAÎNE

*Voir les figures 10 à 15.*

No. de référence du guide : 671834008

No. de référence de la chaîne : 690583003

## AVERTISSEMENT :

Pour éviter des risques de blessures, arrêter le moteur et débrancher le fil de la bougie ou débrancher de la prise secteur avant de remplacer le guide, la chaîne ou d'effectuer un entretien.

- Retirer l'écrou du guide et le couvercle du carter d'engrenages.
- Le guide comporte une fente qui s'engage sur le goujon.
- Le guide comporte également un trou qui s'engage sur l'axe de tension de la chaîne.
- Placer le guide sur le goujon, de façon à ce que l'axe de tension de la chaîne soit inséré dans son trou.
- Engager la chaîne sur le pignon et dans la rainure du guide. Les dents du haut du guide doivent être orientées vers l'avant, dans le sens de rotation de la chaîne.
- Remettre le couvercle du carter d'engrenages et l'écrou guide en place. Serrer l'écrou à la main seulement, car le mouvement du guide est nécessaire pour le réglage de la tension.

# ENTRETIEN

- Éliminer complètement le mou de la chaîne en tournant la vis de réglage de tension vers la droite jusqu'à ce que la chaîne soit bien ajustée dans la rainure du guide.
- Relever l'extrémité du guide pour vérifier le mou. Lâcher l'extrémité du guide et tourner la vis de tension de la chaîne de 1/2 tour vers la droite. Répéter l'opération jusqu'à ce que le mou soit complètement éliminé.
- Maintenir l'extrémité du guide et serrer fermement l'écrou.
- La chaîne est correctement tendue lorsqu'elle ne présente pas de mou au-dessous du guide et qu'elle est bien serrée mais peut cependant être tournée à la main sans se gripper.

**NOTE :** Si la chaîne est trop tendue, elle ne peut pas tourner. Desserrer légèrement l'écrou du guide et tourner la vis de tension de 1/4 de tour vers la gauche. Relever l'extrémité du guide et resserrer l'écrou de montage.

## **AVERTISSEMENT :**

Vérifier fréquemment la tension de la chaîne pendant l'utilisation. Ne jamais toucher ou régler la chaîne lorsque le moteur tourne. La chaîne est extrêmement tranchante. Toujours porter des gants lors de son entretien.

## **RÉGLAGE DU RALENTI DE L'ENSEMBLE MOTEUR (ENSEMBLES MOTEURS À ESSENCE UNIQUEMENT)**

Si la chaîne tourne lorsque le moteur est au ralenti, tourner la vis de ralenti du moteur de un ensemble moteur à essence. Tourner la vis de ralenti vers la gauche pour réduire le régime et arrêter la rotation de la chaîne. Consulter le manuel d'utilisation de l'ensemble moteur afin d'obtenir de plus amples renseignements. Si la chaîne continue de tourner au ralenti après avoir effectué le réglage, confier l'outil à un centre de réparations et ne plus l'utiliser tant que les réparations n'ont pas été effectuées.

## **AVERTISSEMENT :**

La chaîne ne doit jamais tourner lorsque le moteur est au ralenti lorsqu'il est utilisé avec un ensemble moteur à essence. Tourner la vis de ralenti « T » vers la gauche pour réduire le régime de ralenti et immobiliser la chaîne ou confier la scie à un centre de réparations, et ne plus l'utiliser tant que les réparations n'ont pas été effectuées. La rotation de la chaîne au ralenti pourrait causer des blessures graves.

## **TENSION DE LA CHAÎNE**

*Voir les figures 16 et 17.*

- Arrêter le moteur et débrancher le fil de la bougie ou débrancher de la prise secteur avant d'ajuster la tension de la chaîne. S'assurer que l'écrou du guide n'est serré qu'à la main et tourner la vis vers la droite pour tendre la chaîne. Voir **Remplacement du guide et de la chaîne** plus loin dans ce manuel, pour des informations plus détaillées.

Une chaîne froide est correctement tendue lorsqu'elle ne présente pas de mou au-dessous du guide et qu'elle est bien serrée mais peut cependant être tournée à la main sans se gripper.

- La chaîne doit être retendue chaque fois que les maillons d'entraînement pendent au-dessous de la rainure du guide.
- Pendant l'utilisation normale, la température de la chaîne augmente. Les maillons d'entraînement d'une chaîne chaude correctement tendue pendent d'environ 1,25 mm (0,050 po) hors de la rainure du guide.

**NOTE :** Les chaînes neuves ont tendance à s'étirer. Il convient donc de vérifier leur tension fréquemment et de la corriger selon le besoin.

## **AVIS :**

Une chaîne réglée à chaud peut présenter une tension excessive une fois refroidie. Vérifier la « tension à froid » avant l'utilisation suivante.

## **SYSTÈME DE LUBRIFICATION DE LA CHAÎNE**

*Voir la figure 18.*

- Utiliser une lubrifiant pour guide et chaîne de qualité supérieure. Cette lubrifiant, conçue pour les chaînes et huileurs de chaîne, est formulée pour fonctionner dans une vaste plage de températures sans être diluée.
- Retirer le bouchon et verser environ 237 ml (8 oz) de lubrifiant pour guide et chaîne (non fourni) dans le réservoir avec précaution.
- Remettre le bouchon en place et le serrer fermement.
- Vérifier et remplir le réservoir d'huile à chaîne toutes les heures si un ensemble moteur électrique est utilisé, ou lors de chaque approvisionnement en carburant si un ensemble moteur à essence est utilisé.

**NOTE :** Ne pas utiliser d'huile sale, usagée, ou autrement contaminée. Cela pourrait endommager la pompe à lubrifiant, le guide ou la chaîne.

# ENTRETIEN

## ENTRETIEN DE LA CHAÎNE

Voir la figure 19.

### AVERTISSEMENT :

La chaîne de la scie est extrêmement tranchante. Toujours porter des gants lors de son entretien.

Utiliser exclusivement les guides et chaînes à faible risque de rebond spécifiées pour l'outil.

Pour couper rapidement et nettement, la chaîne doit être correctement entretenue. La chaîne doit être affûtée lorsque les copeaux de bois sont petits et poudreux, lorsqu'il est nécessaire de forcer sur la scie pour couper ou lorsque la chaîne ne coupe que d'un côté. Lors de l'entretien de la chaîne, tenir compte des points suivants :

- Un angle d'affûtage incorrect de la plaque latérale peut accroître les risques de rebond puissant.
- Le réglage de la profondeur de coupe détermine la pénétration des dents dans le bois et la taille des copeaux produits. Un réglage trop profond accroît le risque de rebond. Une profondeur insuffisante réduit la taille des copeaux, donc l'efficacité de coupe de la chaîne.
- Si les dents de la chaîne ont heurté des objets durs tels que des clous ou des pierres, ou ont été abrasées par du sable ou de la boue se trouvant sur le bois, la faire affûter dans un centre de réparations agréé.

## COMMENT AFFÛTER LES DENTS

Voir les figures 20 à 23.

### AVERTISSEMENT :

Un affûtage incorrect de la chaîne accroît le risque de rebond. L'utilisation d'une chaîne endommagée peut causer de blessures graves.

Veiller à limer toutes les dents aux angles spécifiés et à la même longueur, car une coupe rapide ne peut être obtenue qu'avec des dents uniformes.

- Serrer la chaîne de manière à ce qu'elle n'oscille pas. Tout le limage doit être effectué au point central du guide. Porter des gants protecteurs.
- Utiliser une lime ronde de 4,5 mm (5/32 po) et un porte-lime.

- Garder la lime de niveau avec la plaque supérieure de la dent. Ne pas incliner la lime ou utiliser un mouvement de bascule.
- Exercer une pression légère mais ferme et limer en direction du coin avant de la dent. Soulever la lime du métal à chaque retour.
- Effectuer quelques passes fermes sur chaque dent. Limer toutes les gouges de gauche dans un sens. Ensuite, passer à l'autre côté et limer toutes les gouges de droite dans l'autre sens. De temps à autre, éliminer la limaille de la lime au moyen d'une brosse métallique.

### AVIS :

Une chaîne émoussée ou incorrectement affûtée peut causer une vitesse excessive du moteur pendant la coupe et l'endommager gravement.

## INSTALLATION DE L'ANNEAU DE SUSPENSION

Voir la figure 24.

Il existe deux façons de suspendre l'accessoire pour le remisage.

- Pour installer l'anneau de suspension, appuyer sur le bouton et emboîter le capuchon sur l'extrémité de l'arbre d'accessoire. Tourner légèrement le capuchon dans un sens et l'autre pour enclencher le bouton.
- Le trou secondaire de l'arbre d'accessoire peut également être utilisé pour suspendre l'accessoire.

## REMISAGE DE L'ACCESSOIRE

- Nettoyer soigneusement l'accessoire et le graisser avant le remisage.
- Ranger l'accessoire à l'intérieur dans un endroit sec, bien aéré et inaccessible aux enfants.
- La tenir à l'écart de produits corrosifs, tels que les produits chimiques de jardinage et le sel de dégivrage.
- Toujours placer le fourreau de lame sur les lames de coupe avant de remiser l'outil ou lorsque l'accessoire n'est pas utilisée.



# DÉPANNAGE

Problème	Cause possible	Solution
Le guide et la chaîne chauffent et fument.	Regarder si la chaîne est trop tendue.  Réservoir d'huile vide.	Tendre la chaîne. Voir <b>Tension de la chaîne</b> , plus haut dans ce manuel.  Vérifier le niveau d'huile de chaîne dans le réservoir.
Le moteur tourne, mais la chaîne ne se met pas en rotation.	Tension de la chaîne excessive.  Vérifier l'ensemble guide et chaîne.  S'assurer que l'ensemble guide et chaîne n'est pas endommagé.	Retendre la chaîne, voir <b>Tension de la chaîne</b> , plus haut dans ce manuel.  Voir <b>Remplacement du guide et de la chaîne</b> plus haut dans ce manuel.  S'assurer que l'ensemble guide et chaîne n'est pas endommagé.



## TIREZ LE MEILLEUR PARTI DE VOTRE ACHAT!

Visitez le site [www.ryobitools.com](http://www.ryobitools.com) pour enregistrer votre nouvel outil en ligne.

Ce produit a été entièrement testé avant expédition pour assurer la complète satisfaction de l'utilisateur.

Pour toute question concernant l'utilisation ou l'entretien du produit, appeler le service d'assistance téléphonique RYOBI !

**Ce produit est accompagné d'une garantie limitée de trois (3) ans pour utilisation personnel, familiales ou domestiques (90 jours pour utilisation affaires ou commerciaux). Pour obtenir les détails de la garantie, visiter le site [www.ryobitools.com](http://www.ryobitools.com) ou appeler (sans frais) au 1-800-860-4050.**

# REGLAS DE SEGURIDAD GENERALES



## ADVERTENCIA:

**Lea y comprenda todas las instrucciones.** El incumplimiento de las instrucciones señaladas abajo puede causar descargas eléctricas, incendios y lesiones serias.

## GUARDE ESTAS INSTRUCCIONES

- Lea detenidamente estas instrucciones y las instrucciones para su cabezal motor antes de utilizar el accesorio para podar.
- Familiarícese con la herramienta. Lea y comprenda el manual del operador y observe las advertencias y etiquetas de instrucciones adheridas a la herramienta.
- No permita que utilicen esta unidad niños ni personas carentes de la debida instrucción para su manejo.
- Cuando utilice este producto, siempre póngase protección ocular con protección lateral con la marca de cumplimiento de la norma ANSI Z87.1, junto con protección auditiva y protección de la cabeza.
- Póngase pantalones, botas y guantes gruesos. No se ponga ropa holgada, pantalones cortos, joyería de ningún tipo, sandalias o ni ande descalzo.
- Recójase el cabello si lo tiene largo, de manera que le quede arriba de los hombros para evitar que se enrede en las piezas en movimiento.
- Mantenga a todos los circunstantes, niños y animales por lo menos a 15 m (50 pies) de distancia.
- Permanezca alerta, preste atención a lo que esté haciendo, y aplique el sentido común al utilizar herramientas eléctricas. No utilice la herramienta si está cansado o se encuentra bajo los efectos de alguna droga, alcohol o medicamento. Un momento de inatención al utilizar una herramienta eléctrica puede causar lesiones corporales serias.
- No utilice este producto si no hay luz suficiente.
- No estire el cuerpo para alcanzar mayor distancia. Mantenga una postura firme y buen equilibrio en todo momento. Una postura firme y un buen equilibrio permiten un mejor control de la herramienta en situaciones inesperadas.
- Mantenga todas las partes del cuerpo alejadas de toda pieza móvil.
- Inspeccione la unidad antes de cada uso para verificar que no haya tornillos sueltos y dañados o piezas faltantes. Efectúe las correcciones necesarias antes de utilizar el accesorio para podar. La inobservancia de esta advertencia puede causar lesiones serias.
- Sólo utilice piezas de repuesto del fabricante original. De lo contrario puede originarse un mal desempeño de la herramienta y lesiones corporales, además de anularse la garantía.
- En ninguna circunstancia, use accesorio o accesorio alguno en este producto, que no se haya suministrado con el producto mismo, o que no esté identificado como apropiado para el uso con este producto en el manual del operador.
- Evite los entornos peligrosos de trabajo. No use el accesorio en lugares húmedos o mojados. No lo use en la lluvia.
- Utilice el accesorio adecuado para la tarea. No utilice este producto para ninguna función diferente de las especificadas.
- Mantenga las manos alejadas del área de corte. Mantenga las manos alejadas de la hoja de corte. No meta las manos por abajo de la pieza de trabajo ni alrededor o por encima de

la hoja de corte mientras ésta está girando. No intente retirar ningún material cortado mientras la hoja de corte esté girando.

- La hoja de corte continúa girando por inercia después de apagar la unidad.
- No toque las zonas alrededor del silenciador o cilindro del cabezal del motor a gasolina. Estas piezas se calientan durante el funcionamiento. El contacto con superficies calientes puede causar posibles lesiones graves.
- Siempre apague el motor y desconecte el cable de la bujía o desconecte la unidad del suministro de corriente antes de efectuar cualquier tarea de ajuste o reparación, excepto ajustes del carburador.
- Utilice siempre las dos manos cuando haga funcionar el accesorio para podar. Sostenga el accesorio para podar y el cabezal del motor con ambas manos para evitar la pérdida del control.
- No utilice el accesorio para podar durante malas condiciones climáticas, especialmente cuando haya riesgo de tormentas eléctricas. Esto disminuye el riesgo de ser alcanzado por un rayo.

## CUANDO UTILIZA UN CABEZAL MOTOR ELÉCTRICO:

- No deje el aparato mientras esté enchufado. Desenchúfelo de la toma de corriente cuando no se utiliza y antes de darle servicio.
- Sostenga el accesorio para podar únicamente por las partes aisladas, porque la motosierra podría entrar en contacto con cables ocultos o su propio cable de alimentación. Si la motosierra toca un cable “vivo”, las piezas metálicas expuestas del accesorio para podar podrían “energizarse” y producirle una descarga eléctrica al operador.
- Mantenga el cable de alimentación lejos del área de corte. Durante la operación, el cable de alimentación puede quedar oculto por los restos y sufrir cortes accidentales por parte de la motosierra.
- No permita que se use este artefacto como un juguete. Es necesario que preste mucha atención si se lo utiliza cerca de niños.
- Solo utilice el producto como se describe en este manual. Utilice solamente accesorios recomendados por el fabricante.
- No lo utilice si está dañado el cordón o el enchufe. Si el artefacto no está funcionando como debería, si se ha caído, dañado o mojado diríjase al centro de servicios.
- No tire del cordón ni lo acarree tomándolo por este, ni utilice el cordón como mango, ni cierre una puerta en el cordón, ni tire del cordón alrededor de bordes o esquinas afilados. No pase el aparato sobre el cordón. Mantenga el cordón alejado de las superficies calientes.
- No lo desenchufe tirando del cordón. Para desenchufarlo, sujete el enchufe, no el cordón.
- No manipule el enchufe o el aparato con las manos mojadas.
- No coloque objetos en los orificios. No utilice la unidad con orificios bloqueados, manténgala libre de polvo, hilachas, cabellos y todo aquello que pueda disminuir el flujo de aire.
- Mantenga el cabello, la ropa holgada, los dedos y todas las partes del cuerpo alejados de las aberturas y piezas móviles de la unidad.
- Apague los controles antes de desconectar la unidad.

# REGLAS DE SEGURIDAD ESPECÍFICAS




- El contragolpe es una reacción peligrosa que puede ocasionar lesiones graves. El contragolpe ocurre cuando la cadena en movimiento hace contacto con un objeto en la parte superior de la punta de la barra, o cuando la madera se cierra y pellizca la cadena de la sierra en el punto de corte. El contacto de la parte superior de la punta de la barra con la madera puede causar que la cadena se clave en el material y se detenga instantáneamente. El resultado es una reacción súbita en dirección inversa, la cual lanza la barra guía hacia arriba y hacia atrás, en la dirección donde se encuentra el operador. Si la cadena de la sierra se pellizca en el corte, a lo largo de la parte superior de la barra guía, puede causarse un rápido empuje de dicha barra hacia atrás, en la dirección donde se encuentra el operador. Cualquiera de estas dos reacciones puede originar una pérdida de control, la cual a su vez podría ser causa de lesiones serias. No dependa exclusivamente de los dispositivos de seguridad incorporados en la sierra. Como usuario de podar, debe tomar varias medidas para evitar accidentes y lesiones en todos sus trabajos de corte.
- Con un conocimiento básico del contragolpe de la sierra, puede reducir o incluso eliminar el elemento sorpresa. La sorpresa súbita contribuye a los accidentes.
- Asegúrese de que no haya obstrucciones en el área donde esté cortando. No permita que la punta de la barra guía entre en contacto con ningún tronco, rama, cerca, o cualquier otra obstrucción al estar operando la sierra.
- Siempre corte con el motor funcionando a plena velocidad. Oprima completamente el gatillo y mantenga una velocidad de corte estable.
- Siga las instrucciones de afilado y mantenimiento correspondientes a la cadena de la sierra.
- Sólo use las barras guía y las cadenas de contragolpe moderado de repuesto especificadas para su unidad.
- No fuerce la herramienta. Utilice la herramienta adecuada al trabajo. La herramienta adecuada efectúa el trabajo mejor y de manera más segura, si además se maneja a la velocidad para la que está diseñada.
- No utilice la unidad al estar en una escalera o en un soporte inestable. Una postura estable sobre una superficie sólida permite un mejor control de la herramienta en situaciones inesperadas.
- Nunca permita que use la herramienta alguien que no ha recibido instrucciones adecuadas sobre el uso adecuado de la misma. Esto se aplica tanto a unidades rentadas como de propiedad privada y también al motor al que está conectada.
- Para protegerse contra electrocución, no opere dentro de una distancia de 15 m (50 pies) sobre la cabeza, de líneas eléctricas.
- Para protegerse contra ramas que caen, no se pare directamente debajo de la rama que se esté cortando. Esta unidad no debe sostenerse a un ángulo superior a 60° sobre el nivel del suelo.
- Mantenga los mangos de la sierra secos, limpios y sin aceite ni mezcla de combustible.
- Antes de arrancar la máquina, asegúrese que la cadena no esté tocando ningún objeto.
- Apague la máquina y asegúrese que el accesorio de corte se ha detenido antes de ponerla abajo.
- **¡PELIGRO!** Puede causar una lesión grave o la muerte por descarga eléctrica si las líneas de corriente entran en contacto. Nunca utilice cerca de cualquier fuente eléctrica, cable o línea de corriente. La unidad no fue diseñada para ofrecer protección contra descargas eléctricas en el caso de entrar en contacto con líneas eléctricas superiores. Consulte las reglamentaciones locales para ver las distancias seguras desde las líneas de alimentación eléctrica superiores y asegurarse de que la posición de funcionamiento sea segura y esté protegida antes de hacer funcionar el accesorio para podar.
- Use protección para la cara y un casco para protegerse de los residuos que puedan caer. Tenga siempre un área de trabajo y una trayectoria de retirada despejados. Esté atento a la ubicación de las ramas para evitar caerse a causa de ramas y residuos. Mantenga a las personas presentes a 15 m (50 pies) de distancia cuando trabaje con la sierra.
- Mantenga todas las partes del cuerpo alejadas de la cadena de la sierra. No retire material cortado ni sujete material por cortar mientras estén moviéndose las hojas. Asegúrese de apagar la máquina cuando retire el material atascado. La cadena de la sierra sigue moviéndose después de desactivar el interruptor. Un momento de desatención al utilizar la podadora de alcance extendido puede causar lesiones personales graves.
- Transporte la podadora de alcance extendido con la mano y la cadena de la sierra detenida. Al transportar o guardar la podadora de alcance extendido, siempre coloque el protector de dispositivo de la cadena de la sierra. El manejo apropiado de la podadora de alcance extendido reducirá las posibles lesiones personales con la cadena de la sierra.
- Guarde el aparato que no se están usando en el interior – Cuando no esté en uso, se debe guardar el producto en el interior, en un lugar seco, alto o bajo llave – fuera del alcance de los niños.
- Guarde estas instrucciones. Consúltelas con frecuencia y empléelas para instruir a otras personas que puedan utilizar esta herramienta. Si presta a alguien esta herramienta, facilítele también las instrucciones con el fin de evitar un uso indebido del producto y posibles lesiones.

**NOTA: VEA LA MANUAL DEL OPERADOR DE CABEZAL DE MOTOR PARA REGLAS DE SEGURIDAD ESPECÍFICAS ADICIONALES.**










## GUARDE ESTAS INSTRUCCIONES

# SÍMBOLOS

Las siguientes palabras de señalización y sus significados tienen el objeto de explicar los niveles de riesgo relacionados con este producto.

SÍMBOLO	SEÑAL	SIGNIFICADO
	<b>PELIGRO:</b>	Indica una situación peligrosa, la cual, si no se evita, causará la muerte o lesiones serias.
	<b>ADVERTENCIA:</b>	Indica una situación peligrosa, la cual, si no se evita, podría causar la muerte o lesiones serias.
	<b>PRECAUCIÓN:</b>	Indica una situación peligrosa la cual, si no se evita, puede causar lesiones leves o moderadas.
	<b>AVISO:</b>	(Sin el símbolo de alerta de seguridad) Indica la información que se considera importante, pero no relacionada con lesiones potenciales (por ej. en relación a daños a la propiedad).

Es posible que se empleen en este producto algunos de los siguientes símbolos. Le suplicamos estudiarlos y aprender su significado para mayor seguridad al manejar este producto.

SÍMBOLO	NOMBRE	EXPLICACIÓN
	Símbolo de alerta de seguridad	Precauciones para su seguridad.
	Lea el manual del operador	Para reducir el riesgo de lesiones, el usuario debe leer y comprender el manual del operador antes de usar este producto.
	Protección para los ojos, los oídos y la cabeza	Cuando utilice este producto, siempre póngase protección ocular con protección lateral con la marca de cumplimiento de la norma ANSI Z87.1, así como protección para los oídos y la cabeza.
	Calzado de seguridad	Cuando utilice este equipo póngase calzado de seguridad antideslizante.
	Guantes	Cuando maneje el dispositivo de podar ramas y la motosierra, póngase guantes protectores no deslizantes de uso rudo.
	Piezas móviles	Mantenga las manos lejos de piezas en movimiento.
	Contragolpe	¡PELIGRO! Tenga cuidado con el contragolpe.
	Superficies calientes	Indica SUPERFICIES CALIENTES. Mantenga todas las partes del cuerpo alejadas de toda superficie caliente.
	Evite las cables eléctricos / Mantenga alejadas a las personas presentes	¡PELIGRO! ¡Riesgo de electrocución! No trabaje a menos de 15 m (50 pies) de cables eléctricos. Mantenga a los circunstantes a una distancia mínima de 15 m (50 pies)

# CARACTERÍSTICAS

## FAMILIARÍCESE CON EL ACCESORIO PARA PODAR

Vea la figura 1.

Para usar este producto con la debida seguridad se debe comprender la información indicada en la producto misma y en este manual, y se debe comprender también el trabajo que intenta realizar. Antes de usar este producto, familiarícese con todas las características de funcionamiento y normas de seguridad del mismo.

## ESPECIFICACIONES DEL PRODUCTO

Longitud de la barra ..... 254 mm (10 pulg.)

Cadena de repuesto:

Paso de la cadena ..... 9,5 mm (0,375 pulg.)

Tipo de cadena ..... dientes de bajo perfil  
de garganta ancha grande

Eslabones de impulsión ..... 40

# ARMADO

## DESEMPAQUETADO

Este producto requiere armarse.

- Retire cuidadosamente los artículos de la caja. Asegúrese de que estén presentes todos los artículos enumerados en la **Lista de empaquetado**.

### ADVERTENCIA:

No utilice este producto si alguna pieza incluida en la **Lista de empaquetado** ya está ensamblada al producto cuando lo desempaqueta. El fabricante no ensambla las piezas de esta lista en el producto. Éstas deben ser instaladas por el usuario. El uso de un producto que puede haber sido ensamblado de forma inadecuada podría causar lesiones personales graves.

- Inspeccione cuidadosamente el producto para asegurarse de que no haya sufrido roturas o daños durante el envío.
- No deseche el material de empaquetado hasta que haya inspeccionado cuidadosamente la producto y la haya utilizado satisfactoriamente.
- Si hay piezas dañadas o faltantes, le suplicamos llamar al 1-800-860-4050, donde le brindaremos asistencia.

## LISTA DE EMPAQUETADO

Accesorio para podar

Funda

Llave de combinación

Eje de extensión

Colgador para la correa

Correa para el hombro

Manual del operador

### ADVERTENCIA:

Si falta o está dañada alguna pieza, no utilice este producto sin haber reemplazado la pieza. Usar este producto con partes dañadas o faltantes puede causar lesiones serias al operador.

### ADVERTENCIA:

No intente modificar este producto ni hacer accesorios no recomendados para la misma. Cualquier alteración o modificación constituye maltrato el cual puede causar una condición peligrosa, y como consecuencia posibles lesiones corporales serias.

### ADVERTENCIA:

No conecte la unidad al cabezal motor antes de terminar de armarla. De lo contrario la unidad puede ponerse en marcha accidentalmente, con el consiguiente riesgo de lesiones serias.

### ADVERTENCIA:

No retire la funda de la hoja sino hasta que la podadora esté completamente armada y lista para usarse. De lo contrario puede ocurrir un riesgo de lesiones graves.

## CÓMO ACOPLAR EL CABEZAL MOTOR AL EJE DE EXTENSION Y AL ACCESORIO PARA PODAR

Vea la figura 2.

El accesorio para podar se acopla al cabezal motor o, para mayor alcance, a un eje de extensión mediante un dispositivo acoplador.

# ARMADO

## **ADVERTENCIA:**

Nunca una ni ajuste ningún accesorio mientras esté funcionando el cabezal motor. Si no se detiene el motor podría causar lesiones personales graves.

### **Para instalar el accesorio:**

- Desconecte el cable de la bujía o desconecte la unidad del suministro de corriente.
- Quite el tapa de la suspensión del eje del accesorio.
- Afloje la perilla en el acoplador del eje del cabezal de potencia.
- Oprima el botón situado en el eje de extensión.
- Alinee el botón con el hueco guía situado en el acoplador del cabezal motor, y con un movimiento de deslizamiento una los dos ejes. Gire el eje de extensión hasta que el botón se trabe en el orificio de posicionamiento.

**NOTA:** El accesorio para podar solamente debe utilizarse con la hoja en posición vertical. Si el botón no brota completamente en el orificio de posicionamiento, significa que el eje no está asegurado. Gire levemente los ejes de un lado a otro hasta que el botón quede asegurado.

- Apriete firmemente la perilla.
- Repita el pasos anterior acoplar el motor al eje de extensión.

## **ADVERTENCIA:**

Asegúrese de que esté bien apretada la perilla antes de utilizar el equipo; verifique periódicamente el apriete de la misma durante el uso para evitar lesiones graves.

### **Para el desmontaje:**

- Apague el motor y desconecte el cable de la bujía o desconecte la unidad del suministro de corriente.
- Afloje la perilla.
- Oprima el botón y gire los ejes para separar los extremos de los mismos.

## **CÓMO INSTALAR LA CORREA PARA EL HOMBRO Y EL COLGADOR**

*Vea las figuras 3 y 4.*

Cuando opere esta unidad, debe usar una correa para el hombro para cargar aquélla. Si su unidad no tiene instalada una correa para colgar en el eje del motor, utilice las instrucciones siguientes para instalar el colgador.

- Separe la correa para colgar y colóquela sobre el extremo del eje del lado del motor; en la posición cerca de la perilla superior.
- Instale el perno y la tuerca. Apriete firmemente la tuerca.  
**NOTA:** Verifique si está apretada antes de usarla para evitar lesiones graves y daño al producto.
- Coloque la correa para el hombro sobre su hombro izquierdo y ensarte el clip a la correa para colgar. La correa para el hombro se puede ajustar deslizando el clip hacia arriba o hacia abajo.

**NOTA:** Cuando se ajusta correctamente, el motor debe quedar soportado por la correa más o menos al nivel de la cadera.

# FUNCIONAMIENTO

## **ADVERTENCIA:**

No permita que su familiarización con los productos lo vuelva descuidado. Tenga presente que un descuido de un instante es suficiente para causar una lesión grave.

## **ADVERTENCIA:**

Siempre póngase protección ocular con protección lateral con la marca de cumplimiento de la norma ANSI Z87.1, así como protección para los oídos y la cabeza. La inobservancia de esta advertencia puede causar el lanzamiento de objetos a los ojos y otros provocar lesiones graves.

## **ADVERTENCIA:**

No utilice ningún accesorio o accesorio no recomendado por el fabricante de esta producto. El empleo de accesorios o accesorios no recomendados podría causar lesiones serias.

## **AVISO:**

Antes de cada uso, inspeccione todo el producto para detectar partes dañadas, faltantes o sueltas, como tornillos, tuercas, pernos, tapas, etc. Apriete firmemente todos los sujetadores y las tapas y no accione este producto hasta que todas las partes faltantes o dañadas sean reemplazadas. Póngase en contacto con el servicio al cliente o con un centro de servicio calificado para obtener ayuda.

# FUNCIONAMIENTO

## USOS

Este producto puede emplearse para los fines enumerados abajo:

- Desramado
- Poda

## PREPARACIÓN PARA EL CORTE

- Póngase guantes antideslizantes para lograr la máxima capacidad de sujeción y protección.
- Mantenga una sujeción adecuada de la sierra siempre que esté funcionando el motor. Con la mano derecha sujete firmemente el mango posterior mientras sujeta firmemente el mango delantero con la izquierda.
- Sujete la sierra firmemente con ambas manos. Siempre mantenga la mano izquierda en el mango del frente y la mano derecha en el mango posterior, de manera que su cuerpo quede a la izquierda del plano de la cadena. Nunca use sujeción a zurdas (con la posición de las manos intercambiada), ni con el cuerpo en ninguna postura que pueda colocar el mismo o el brazo a través del plano de la cadena.
- Nunca se pare directamente abajo de la rama que va a cortar.
- Para mayor seguridad y soporte de la podadora, siempre use la correa para el hombro.
- Asegúrese de que esté bien apretada la perilla antes de utilizar el equipo; verifique periódicamente el apriete de la misma durante el uso para evitar lesiones graves.

## PROCEDIMIENTO BÁSICO DE CORTE

Veá las figuras 5 y 6.

Siga los pasos descritos abajo para evitar dañar la corteza del árbol o arbusto. No realice un movimiento de vaivén como en el aserrado.

- Oprima completamente el gatillo y deje que el motor alcance la velocidad máxima justo antes de comenzar el corte. Mantenga el motor a la velocidad completa todo el tiempo que esté cortando.
- Primero efectúe un corte superficial (1/4 del diámetro de la rama) en el lado inferior de la rama, cerca de la rama progenitora o del tronco.
- Realice el segundo corte en el lado superior de la rama, por el lado exterior del primer corte con respecto al tronco.
- Efectúe el corte final cerca del tronco.

**NOTA:** Para los cortes segundo y final (por la parte superior de la rama), sostenga la guía de corte del frente contra la rama que se está cortando. Esto ayuda a evitar que se mueva la rama y facilita el corte. Permita que la cadena efectúe el corte; sólo aplique una leve presión hacia abajo. Si fuerza el corte, puede dañarse la barra, la cadena o el motor.

- Suelte el gatillo del acelerador tan pronto como se termine el corte, permitiendo al motor parar. Si hace funcionar la podadora a la velocidad completa sin estar cortando nada, puede ocurrir un desgaste innecesario de la cadena, de la barra y del motor.

Si no se sigue el procedimiento correcto de corte, la barra y la cadena se atorran y quedan pellizcadas o atrapadas en la rama. Si sucede esto:

- Apague el motor.

- Desconecte el cable de la bujía o desconecte la unidad del suministro de corriente.
- Afloje la perilla del acoplador.
- Oprima el botón en el eje, tuerza y jale los ejes para separar la podadora del motor.
- Si la rama se puede alcanzar desde el suelo, levante la rama mientras se sostiene el accesorio. De esta manera se afloja el “pellizcamiento” y se libera la podadora.
- Si la podadora aún sigue atorada, solicite la ayuda de un profesional.
- Verifique frecuentemente la tensión de la cadena cuando se opere la unidad. Consulte el apartado **Tensión de la cadena** en la sección *Mantenimiento* de este manual.

## DESRAMADO Y PODA

Veá las figuras 7 y 8.

Esta unidad se diseñó para podar pequeñas ramas hasta de 152 mm (6 pulg.) de diámetro. Para obtener mejores resultados, observe las siguientes precauciones.

- Planifique cuidadosamente el corte. Tenga en cuenta la dirección en que caerá la rama.
- Las ramas pueden caer en direcciones inesperadas. No se pare directamente bajo la rama que esté cortando.
- El corte más común es colocando la unidad a un ángulo de 60° o menos, según cada situación en particular. Conforme aumenta el ángulo del brazo de la podadora con respecto al suelo, aumenta la dificultad para efectuar el primer corte (por la parte inferior de la rama).
- Corte en varias etapas las ramas largas.
- Corte primero las ramas inferiores para dar más espacio para la caída de las ramas superiores.
- Trabaje lentamente, manteniendo ambas manos en la sierra y sujetándola firmemente. Mantenga bien apoyados los pies y bien equilibrado el cuerpo.
- Mantenga el árbol entre usted y la cadena mientras realice el desramado. Corte la rama desde el lado opuesto del árbol.
- No realice tareas de corte subido en una escalera, techos, u otro soporte inestable; ya que es extremadamente peligroso. Contrate a un profesional cuando deba realizar cortes complejos.
- No realice el corte de una rama junto a la rama o tronco de donde sale, sino hasta que haya recortado la primera para reducir el peso de la misma. Si se siguen los procedimientos de corte correctos se evita desprender la corteza del miembro progenitor.
- No utilice la podadora para tala ni para tronzar.
- Para protegerse de una posible electrocución, no trabaje a menos de 15 m (50 pies) de cables eléctricos aéreos.
- Mantenga a los circunstantes a una distancia mínima de 15 m (50 pies).

## POSICIÓN PARA EMPEZAR

Veá la figura 9.

Ponga la podadora en el suelo y asegúrese de que no haya objetos ni obstrucciones en las inmediaciones. Asegúrese que nada toque a la barra y cadena incluyendo la tierra en el suelo.

# MANTENIMIENTO

## ADVERTENCIA:

Antes de inspeccionar, limpiar, o dar servicio a la unidad (excepto para los ajustes del carburador), apague el motor, espere a que se detengan todas las piezas en movimiento, desconecte el cable de la bujía y aléjelo de ésta o desconecte la unidad del suministro de corriente. El incumplimiento de cualquiera de estas instrucciones puede causar lesiones serias.

## ADVERTENCIA:

Siempre póngase protección ocular con protección lateral con la marca de cumplimiento de la norma ANSI Z87.1, así como protección para los oídos y la cabeza. La inobservancia de esta advertencia puede causar el lanzamiento de objetos a los ojos y otros provocarle lesiones graves.

## ADVERTENCIA:

Al dar servicio a la unidad, utilice piezas de repuesto que cumplen o superan las especificaciones del producto original. El empleo de piezas diferentes podría causar un peligro o dañar el producto.

## AVISO:

Inspeccione periódicamente todo el producto para detectar partes dañadas, faltantes o sueltas, como tornillos, tuercas, pernos, tapas, etc. Apriete firmemente todos los sujetadores y las tapas y no accione este producto hasta que todas las partes faltantes o dañadas sean reemplazadas. Póngase en contacto con el servicio al cliente o con un centro de servicio calificado para obtener ayuda.

## MANTENIMIENTO GENERAL

Evite el empleo de solventes al limpiar piezas de plástico. La mayoría de los plásticos son susceptibles a diferentes tipos de solventes comerciales y pueden resultar dañados. Utilice paños limpios para eliminar la suciedad, el polvo, el aceite, la grasa, etc.

## ADVERTENCIA:

No permita en ningún momento que fluidos para frenos, gasolina, productos a base de petróleo, aceites penetrantes, etc., lleguen a tocar las piezas de plástico. Las sustancias químicas pueden dañar, debilitar o destruir el plástico, lo cual a su vez podría producir lesiones corporales serias.

## ADVERTENCIA:

Para evitar posibles lesiones graves, nunca toque o ajuste la cadena al estar funcionando el motor. La cadena de la sierra está sumamente afilada; siempre póngase guantes protectores al efectuar labores de mantenimiento de la cadena.

## CÓMO REEMPLAZAR LA BARRA Y LA CADENA

Vea las figuras 10 a 15.

Núm. pieza de la barra de repuesto: 671834008

Núm. pieza de la cadena de repuesto: 690583003

## ADVERTENCIA:

Para evitar posibles lesiones graves, pare la máquina y desconecte el cable de la bujía o desconecte la unidad del suministro de corriente antes cambiar la barra, la cadena o realizar cualquier operación de mantenimiento.

- Quite la tuerca de la barra y la tapa de la caja de la transmisión con la llave de combinación suministrada.
- La barra tiene una ranura para el perno que queda sobre el perno de la barra.
- La barra también tiene un orificio del pasador tensor de la cadena que queda sobre el pasador tensor de la cadena.
- Coloque la barra sobre el perno de la barra de modo que el pasador tensor de la cadena quede dentro del orificio para la misma.
- Acomode la cadena sobre la rueda dentada y dentro de la ranura de la barra. Los dientes de corte situados en la parte superior de la barra deben estar orientados hacia la punta de la barra, en la dirección de rotación de la cadena.
- Vuelva a colocar la cubierta lateral del accionamiento e instale la tuerca de la barra. Apriete la tuerca de la barra con los dedos solamente; la barra se debe mover libremente para el ajuste de tensión.
- Elimine toda la holgura de la cadena girando el tornillo tensor a la derecha, asegurándose que la cadena asienta dentro de la ranura de la barra durante el tensionado.
- Levante la punta de la barra para revisar la holgura de la cadena. Suelte la punta de la barra y gire 1/2 vuelta a la derecha el tornillo de tensado de la cadena. Repita este proceso hasta que desaparezca toda holgura presente.
- Mantenga levantada la punta de la barra y apriete firmemente la tuerca de la misma.



# MANTENIMIENTO

- La cadena está tensada correctamente cuando no hay holgura de la misma en la parte inferior de la barra y la cadena se siente bien ajustada en la barra y puede avanzarse con la mano sin ningún atoramiento de aquélla.

**NOTA:** Si queda demasiado ajustada la cadena, no podrá desplazarse. Afloje levemente la tuerca de la barra y gire 1/4 de vuelta hacia la izquierda el tornillo de ajuste de la tensión. Levante la punta de la barra y vuelva a apretar firmemente la tuerca de la misma.



## ADVERTENCIA:

Verifique frecuentemente la tensión de la cadena cuando se opere la unidad. Nunca toque ni ajuste la cadena mientras esté funcionando el motor. La cadena de la sierra está sumamente afilada; siempre póngase guantes protectores al efectuar labores de mantenimiento en la cadena.

## AJUSTE DE VELOCIDAD DE RALENTÍ DEL CABEZAL MOTOR (SOLO CABEZALES MOTORES A GAS)

Si la cadena gira en marcha lenta, se necesita ajustar el tornillo de marcha lenta en el motor de cabezales motores a gas del podador. Gire el tornillo de marcha lenta a la izquierda para reducir las RPM y que se detenga el movimiento de la cadena. Consulte su manual del operador del cabezal motor para obtener más detalles. Si la cadena aún se mueve al estar el motor en marcha lenta, contacte a un representante de servicio para el ajuste y suspenda el uso de la misma hasta que se efectúe la reparación.



## ADVERTENCIA:

La cadena de la sierra nunca debe girar en marcha lenta cuando utiliza un cabezal motor a gas. Gire el tornillo de marcha lenta "T" a la izquierda para reducir dicha marcha y así detener la cadena, o contacte a un representante de servicio para que la ajusten, y suspenda el uso de la misma hasta que se efectúe la reparación. Si la cadena se mueve al estar el motor en marcha lenta, podría resultar lesiones corporales serias.

## TENSIÓN DE LA CADENA

Vea las figuras 16 y 17.

- Apague el motor y desconecte el cable de la bujía o desconecte la unidad del suministro de corriente antes de ajustar la tensión de la cadena. Asegúrese de que estén flojas para apretarse con la mano las tuercas de montaje de la barra; gire hacia la derecha el tensador de la cadena para tensar ésta. Para obtener más información consulte la sección **Cómo reemplazar la barra y la cadena**.

La cadena, estando fría, está bien tensada cuando no hay holgura de la misma en la parte inferior de la barra guía y la cadena se siente bien ajustada en la barra y puede avanzarse con la mano sin ningún atoramiento.

- La cadena debe volver a tensarse cada vez que las partes planas de los eslabones de impulsión sobresalen suspendidos de la ranura de la barra.

- Durante el funcionamiento normal la temperatura de la sierra aumentará. Si la cadena está bien tensada, estando caliente los eslabones de impulsión sobresalen suspendidos de la ranura de la barra aproximadamente 1,25 mm (0,050 pulg.).

**NOTA:** Las cadenas nuevas tienden a estirarse; revise frecuentemente la tensión de la cadena y tense ésta según se requiera.

## AVISO:

Si se tensa la cadena estando ésta caliente, puede quedar demasiado apretada al enfriarse. Revise la "tensión en frío" de la cadena, antes de usar la sierra.

## LUBRICADOR DE LA CADENA

Vea la figura 18.

- Use el lubricante prima para la barra y la cadena. Está diseñado para las cadenas y los sistemas de lubricación de las mismas, y está formulado para desempeñarse en una amplia gama de temperaturas sin requerir ninguna dilución.
- Quite la tapa y vacíe cuidadosamente aproximadamente 237 ml (8 onzas) del lubricante para la barra y la cadena (no incluido) en el tanque del lubricador de la cadena.
- Vuelva a colocar la tapa y apriétela firmemente.
- Revise y vuelva a llenar el tanque lubricador de la cadena cada hora cuando utiliza un cabezal motor eléctrico o cada vez que se abastezca de combustible el motor cuando utilice un cabezal motor a gas.

**NOTA:** No use aceite sucio, usado o contaminado de ninguna forma. Puede dañarse la bomba de aceite, la barra o la cadena.

## MANTENIMIENTO DE LA CADENA

Vea la figura 19.



## ADVERTENCIA:

La cadena de la sierra está sumamente afilada; siempre póngase guantes protectores al efectuar labores de mantenimiento de la cadena.

Utilice solamente la cadena de contragolpe bajo de repuesto especificada para su unidad.

Para poder dar un corte liso y rápido, la cadena necesita recibir un mantenimiento adecuado. La cadena requiere afilarse cuando las virutas de madera salen pequeñas y polvorientas, cuando la es necesario forzar la cadena a pasar a través de la madera durante el corte, o cuando la cadena corta hacia un lado. Durante el mantenimiento de la sierra considere lo siguiente:

# MANTENIMIENTO

- Un ángulo incorrecto de limado de la placa lateral puede aumentar el riesgo de un contragolpe violento.
- El ajuste de la profundidad determina la profundidad a la que el diente de corte entra en la madera y el tamaño del pedazo de madera que se quita. Demasiado claro aumenta el peligro de contragolpe. Muy poco claro disminuye el tamaño de los pedazos de madera, disminuyendo la habilidad de corte de la cadena.
- Si los dientes de corte han tocado objetos duros como clavos y piedras, o han sido desgastados por el lodo o la arena presentes en la madera, permita que afilen la cadena en un establecimiento de servicio apropiado para la tarea.

## FORMA DE AFILAR LOS DIENTES DE CORTE

Vea las figuras 20 a 23.



### ADVERTENCIA:

Un afilado inadecuado de la cadena aumenta el peligro de contragolpe. Si no se cambia o se repara la cadena cuando está dañada, puede causar lesiones serias.

Tenga cuidado de limar todos los dientes de corte a los ángulos especificados y a la misma longitud, ya que sólo puede lograrse un corte rápido cuando están uniformes todos los dientes de corte.

- Apriete lo suficiente la tensión de la cadena para que ésta no tiemble. Efectúe toda la limadura en el punto medio de la barra. Siempre póngase guantes para su protección.
- Use una lima redonda de 4,5 mm (5/32 pulg.) de diámetro con mango.
- Mantenga la lima al nivel de la placa superior de los dientes de corte. No permita que la lima se incline ni se balancee.
- Con presión leve pero firme, pase la lima por el diente, hacia la esquina delantera del mismo. Levante la lima para separarla del acero en cada movimiento de regreso.

- Dé unas pocas pasadas firmes a cada diente de corte. Lime todos los dientes de corte izquierdos en una dirección. Después lleve la lima al otro lado y lime los dientes de corte derechos en la dirección opuesta. Ocasionalmente, con un cepillo de alambre limpie las limaduras producidas por la lima.

### AVISO:

Si la cadena está desafilada o mal afilada, durante el corte puede causar una velocidad excesiva del motor, lo cual puede dañarlo.

## MONTAJE DEL COLGADOR DE ALMACENAMIENTO

Vea la figura 24.

Hay dos formas de colgar el accesorio para guardarlo.

- Para usar la tapa de suspensión, oprima el botón y coloque la tapa en el extremo del eje del accesorio. Gire levemente la tapa de un lado a otro hasta que quede asegurado en su lugar el botón.
- El orificio secundario del eje del accesorio también se puede utilizar para colgarlo.

## ALMACENAMIENTO DEL ACCESORIO

- Limpie el accesorio completamente y lubríquela antes de guardarla.
- Guarde el accesorio dentro en un espacio bien ventilado inaccesible a los niños.
- Mantenga la unidad alejada de agentes corrosivos como los productos químicos para el jardín y las sales para derretir el hielo.
- Siempre coloque la funda de las hojas en éstas antes de guardar la unidad o al desocuparla.

## CORRECCIÓN DE PROBLEMAS

Problema	Causa posible	Solución
La barra y la cadena están muy calientes y despiden humo.	Revise la tensión de la cadena para ver si es excesiva.  Está vacío el tanque de aceite de la cadena.	Tensión de la cadena. Consulte el apartado <b>Tensión de la cadena</b> , más arriba en este manual.  Revise el tanque de aceite.
El motor funciona pero la cadena no avanza.	Demasiada tensión en la cadena.  Revise el conjunto de la barra guía y la cadena.  Revise la barra guía y la cadena para ver si están dañadas.	Vuelva a tensar la cadena. Consulte el apartado <b>Tensión de la cadena</b> , más arriba en este manual.  Consulte la sección <b>Cómo reemplazar la barra y la cadena</b> más arriba en este manual.  Inspeccione la barra guía y la cadena para ver si están dañados.



### ¡APROVECHE AL MÁXIMO SU COMPRA!

Diríjase a [www.ryobitools.com](http://www.ryobitools.com) y registre en línea su nueva herramienta.

Este producto ha sido probado enteramente antes de embarcarse para asegurar la completa satisfacción del consumidor.

¡Si tiene preguntas sobre el funcionamiento o el mantenimiento del producto, llame al teléfono de atención al consumidor de RYOBI!

**Este producto tiene una garantía limitada de tres años para fines personales, familiares o domésticos (90 días para usos trabajo o comercial). Para obtener detalles sobre la garantía, diríjase a [www.ryobitools.com](http://www.ryobitools.com) o llame sin cargo al 1-800-860-4050.**



# OPERATOR'S MANUAL

## MANUEL D'UTILISATION / MANUAL DEL OPERADOR

### PRUNER ATTACHMENT

#### ACCESOIRE D'ÉLAGAGE / ACCESORIO PARA PODAR

#### RYPRN33/RYPN33VN/RYPN33VNM

- **PARTS AND SERVICE:** Prior to requesting service or purchasing replacement parts, please obtain your item, manufacturing, and serial numbers from the product data plate.

ITEM NO. \_\_\_\_\_

MANUFACTURING NO. \_\_\_\_\_

SERIAL NO. \_\_\_\_\_

**HOW TO OBTAIN REPLACEMENT PARTS:** Replacement parts can be purchased online at [www.ryobitools.com](http://www.ryobitools.com) or by calling 1-800-860-4050. Replacement parts can also be obtained at one of our service centers.

**HOW TO LOCATE A SERVICE CENTER:** Service centers can be located online at [www.ryobitools.com](http://www.ryobitools.com) or by calling 1-800-860-4050.

**HOW TO OBTAIN CUSTOMER OR TECHNICAL SUPPORT:** To obtain customer or technical support please contact us at 1-800-860-4050.

RYOBI is a trademark of Ryobi Limited and is used pursuant to a license granted by Ryobi Limited.

- **PIÈCES ET SERVICE :** Avant de faire la demande de service ou l'achat de pièces de remplacement, veuillez obtenir le numéro d'article, le numéro de fabrication et le numéro de série à partir de la plaque de données du produit.

NUMÉRO D'ARTICLE \_\_\_\_\_

NUMÉRO DE FABRICATION \_\_\_\_\_

NUMÉRO DE SÉRIE \_\_\_\_\_

**COMMENT OBTENIR LES PIÈCES DE REMPLACEMENT :** Les pièces de remplacement peuvent être achetées en ligne sur le site [www.ryobitools.com](http://www.ryobitools.com) ou par téléphone au 1-800-860-4050. Les pièces de remplacement peuvent être obtenues à un de nos centres de service.

**COMMENT TROUVER UN CENTRE DE SERVICE :** Les centres de service peuvent être localisés en ligne au [www.ryobitools.com](http://www.ryobitools.com) ou en téléphonant au 1-800-860-4050.

**COMMENT OBTENIR DE L'AIDE EN CONTACTANT LE SERVICE À LA CLIENTÈLE :** Pour contacter le service à la clientèle pour une question technique ou pour tout autre renseignement, veuillez nous téléphoner au 1-800-860-4050.

RYOBI est une marque de Ryobi Limited et est utilisée en vertu d'une licence accordée par Ryobi Limited.

- **PIEZAS DE REPUESTO Y SERVICIO:** Antes de solicitar servicio técnico o comprar piezas de repuesto, obtenga su número de artículo, el número de fabricación y el número de serie de la placa de datos del producto.

NÚMERO DE ARTÍCULO \_\_\_\_\_

NÚMERO DE FABRICACIÓN \_\_\_\_\_

NÚMERO DE SERIE \_\_\_\_\_

**CÓMO OBTENER PIEZAS DE REPUESTO:** Las piezas de repuesto se pueden comprar en nuestro sitio en la red mundial, en la dirección [www.ryobitools.com](http://www.ryobitools.com) o llamando al 1-800-860-4050. Las piezas de repuesto también se pueden obtener en uno de nuestros centros de servicio.

**CÓMO LOCALIZAR UN CENTRO DE SERVICIO:** Puede encontrar los centros de servicio visitando nuestro sitio en la red mundial, en la dirección [www.ryobitools.com](http://www.ryobitools.com) or by calling 1-800-860-4050.

**CÓMO OBTENER SERVICIO O ASISTENCIA TÉCNICA AL CONSUMIDOR:** Para obtener servicio o asistencia técnica al consumidor, sírvase comunicarse con nosotros llamando al 1-800-860-4050.

RYOBI es una marca de Ryobi Limited y se utiliza conforme a una licencia otorgada por Ryobi Limited.

## TECHTRONIC INDUSTRIES POWER EQUIPMENT

P.O. Box 1288, Anderson, SC 29622, USA  
1-800-860-4050 • [www.ryobitools.com](http://www.ryobitools.com)