

⚠ DANGER:

Risk of fire or explosion. Do not spray flammable liquids such as gasoline. Look for this symbol reference on the container.

**⚠ DANGER:**

Do not use this sprayer in a flammable, explosive or oxygen rich environment.

⚠ WARNING:

This **Quick Start Guide** is not a substitute for reading and following the operator's manual. To reduce the risk of serious injury, user must read and understand the operator's manual before using this product.

⚠ WARNING:

Do not use this sprayer or enter the spray area if you have a pacemaker, implantable cardioverter defibrillator (ICD), internal pump, or any other similar medical device. Do not use on or near electrical medical equipment.

⚠ CAUTION:

Wear shoes with a leather sole while using this sprayer. Do not wear shoes with a rubber sole, or similar insulating footwear.

- Know the contents of the chemical being used. Read all Safety Data Sheets (SDS) and container labels provided with the chemical. Follow the chemical manufacturer's directions, requirements, and safety instructions. Follow CDC and EPA guidelines for cleaning. It is a hazard and a violation of federal law to use an EPA-approved disinfectant in a manner inconsistent with its labeling.
- **CAUTION:** To reduce the risk of electric shock, do not touch the nozzle during use.
- **CAUTION:** Keep all body parts out of the spray pattern.
- **CAUTION:** When spraying surfaces with the electrostatic function enabled, a charge could build up on the surface potentially resulting in a static shock to the user. Carrying a conductive item (such as a key) to touch the surface and dissipate the charge is recommended.
- Do not use bleach, alcohol-based chemicals or hydrogen peroxide.
- Do not combine chemicals
- Spray area must be well ventilated.
- To reduce the risk of fire or explosion use a liquid with a flash point higher than 140°F (60°C).

- Before filling the tank, always remove the battery pack. Turn electrostatic function off before removing the battery from the unit. Wipe up any spills before inserting the battery pack.
- Do not leave residue or spray material in the tank after using the sprayer. Clean after each use.

1. INSERT THE NOZZLE

Insert the nozzle (with o-ring) into the front of the nozzle dial.

Rotate the nozzle clockwise until the o-ring is sealed against the face of the mode selector. Do not over-tighten.

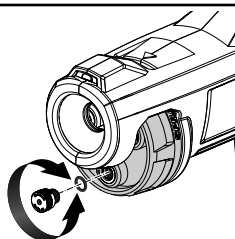
**2. SELECT THE MODE**

Rotate the mode selector to choose the appropriate mode.

Choose from prime mode or 3 spray modes (50, 75 or 100 microns)

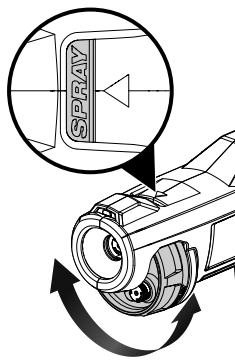
**3. FILL THE TANK**

Be sure to follow the chemical manufacturer's instructions for mixing.

Do not overfill the tank.

Place sprayer on top of tank.

Lock the latches to secure the tank in place.

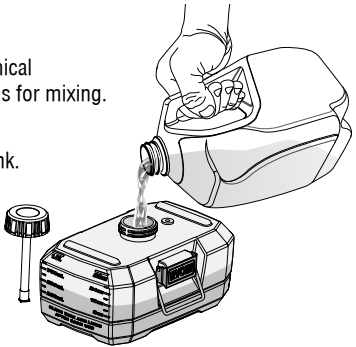
**4. INSTALL THE BATTERY PACK**

Make sure the latches on each side of the battery pack snap in place and that the battery pack is secured in the tool before beginning operation.

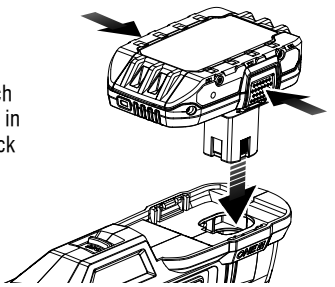
**QUICK START GUIDE****PSP02****5. TURN ON THE SPRAYER**

To turn the sprayer **ON**, depress the switch trigger.

NOTE: If the sprayer has trouble priming or will not spray when the tank is filled, the pump has lost its prime. Turn the nozzle selector dial to the largest micron setting and pull the switch trigger.

Once the spray is even and consistent, release the switch trigger and rotate the nozzle selector dial to the desired position.

**6. USING THE ELECTROSTATIC FUNCTION**

To activate electrostatic mode:

Slide switch located on top of unit to **ON** position.

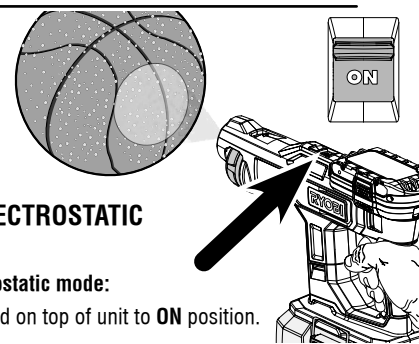
**REMOVE THE BATTERY PACK AND THOROUGHLY CLEAN THE SPRAYER AFTER EACH USE.**

Go to www.ryobitools.com and register your new tool on-line. For any questions about operating or maintaining your product, call the RYOBI Help Line! Your product has been fully tested prior to shipment to ensure your complete satisfaction. Troubleshooting tips are also available in your operator's manual.

998000367
9-28-20 (REV:02)

⚠ DANGER :

Risque de feu ou d'explosion. Ne pas vaporiser de liquides inflammables comme l'essence. Repérer ce symbole de référence sur le contenant.

**⚠ DANGER :**

Ne pas utiliser ce pulvérisateur dans un environnement riche en oxygène, explosif ou inflammable.

⚠ AVERTISSEMENT :

Lire ce **Guide de démarrage rapide** ne remplace pas la lecture et le respect du manuel de l'utilisateur. Afin de réduire le risque de blessure grave, l'utilisateur doit lire et comprendre le manuel de l'utilisateur avant d'utiliser ce produit.

⚠ AVERTISSEMENT :

Ne pas utiliser ce pulvérisateur ou entrer dans la zone de pulvérisation, si vous portez un stimulateur cardiaque, un défibrillateur cardioverter implantable (DCI), une pompe interne ou tout autre appareil médical similaire. Ne pas utiliser sur ou près d'un équipement médical électrique.

⚠ ATTENTION :

Porter des chaussures avec une semelle en cuir lors de l'utilisation de ce pulvérisateur. Ne pas porter des chaussures avec une semelle en caoutchouc ou des chaussures dotées d'une isolation semblable.

- Connaître les composants du produit chimique utilisé. Lire toutes les fiches de données de sécurité (FDS) et les étiquettes du contenant accompagnant le produit chimique. Respecter les instructions, les exigences et les consignes de sécurité du fabricant de produits chimiques. Respecter les directives du CDC et de l'EPA concernant le nettoyage. Utiliser un désinfectant approuvé par l'EPA d'une manière non conforme à son étiquetage représente un risque et constitue une infraction à la loi fédérale.
- **ATTENTION :** Afin de réduire le risque de choc électrique, ne pas toucher la buse pendant l'utilisation.
- **ATTENTION :** Tenir toutes les parties du corps à l'écart de la configuration de pulvérisation.
- **ATTENTION :** Au moment de pulvériser les surfaces avec la fonction électrostatique activée, il est possible qu'une charge s'accumule sur la surface et l'utilisateur pourrait subir un choc statique. Il est recommandé de porter un article conducteur (tel qu'une clé) pour toucher la surface conductrice et dissiper la charge. ■ Ne pas utiliser d'agent de blanchiment, de produits chimiques à base d'alcool ou de peroxyde d'hydrogène.
- Ne pas mélanger les produits chimiques
- La zone de pulvérisation doit être bien aérée.
- Pour réduire le risque d'incendie ou d'explosion, utiliser un liquide ayant un point d'ignition supérieur à 60 °C (140 °F).

- Toujours enlever le bloc-piles avant de remplir le réservoir. Essuyer tout déversement avant d'insérer le bloc-piles.
- Ne pas laisser de résidus ou de matériau de pulvérisation dans le réservoir après avoir utilisé le pulvérisateur. Nettoyer après chaque utilisation.

1. INSERTION DE BUSE

Insérer la buse (avec joint torique en O) dans l'avant du cadran de buse

Tourner la buse en sens horaire jusqu'à ce que le joint torique en O soit scellé contre la face du sélecteur de mode. Ne pas trop serrer.

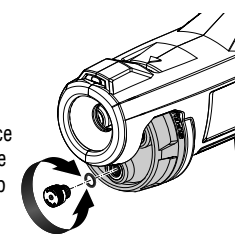
**2. SÉLECTIONNER LE MODE**

Tourner le sélecteur de mode pour sélectionner le mode approprié.

Choisir parmi le mode d'amorçage ou trois modes de pulvérisation (50, 75 ou 100 microns)

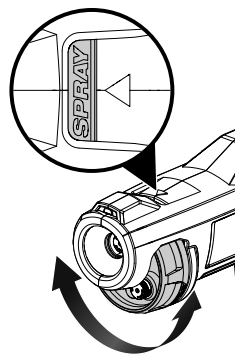
**3. REMPLIR LE RÉSERVOIR**

Veiller à suivre les instructions du fabricant chimique pour le mélange.

Ne pas trop remplir le réservoir.

Placer le pulvérisateur sur le réservoir.

Verrouiller les loquets pour fixer le réservoir en place.

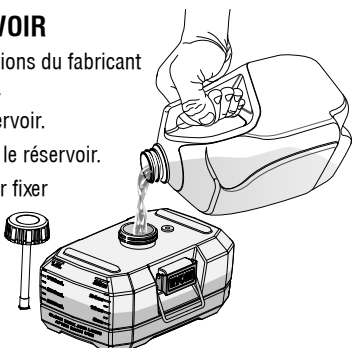
**4. INSTALLER LE BLOC-PILES**

Avant de commencer l'opération, veiller à ce que les loquets situés sur chaque côté du bloc-piles s'enclenchent en place et que le bloc-piles soit sécurisé dans l'outil.

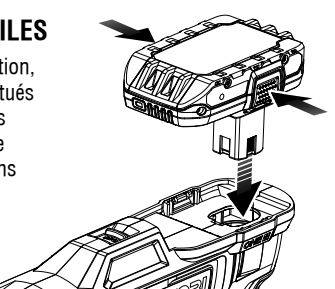
**GUIDE DE DÉMARRAGE RAPIDE PSP02****5. METTRE LE PULVÉRISATEUR EN MARCHÉ**

Pour mettre le pulvérisateur en **MARCHE**, appuyer sur la gâchette de l'interrupteur.

NOTE : Si le pulvérisateur a de la difficulté à s'amorcer ou ne pulvérise pas quand le réservoir est plein, la pompe est désamorçée. Tourner le cadran du sélecteur de buse sur le réglage de micron le plus grand et tirer sur la gâchette de l'interrupteur. Une fois le jet homogène et constant, relâcher la gâchette de l'interrupteur et tourner le cadran du sélecteur de buse sur la position souhaitée.

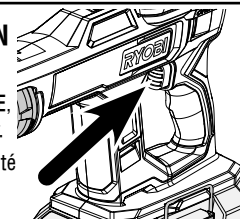
**6. UTILISATION DE LA FONCTION ÉLECTROSTATIQUE**

Pour activer le mode électrostatique :

Glisser le commutateur situé sur le dessus de l'appareil en position « ON » (MARCHE).

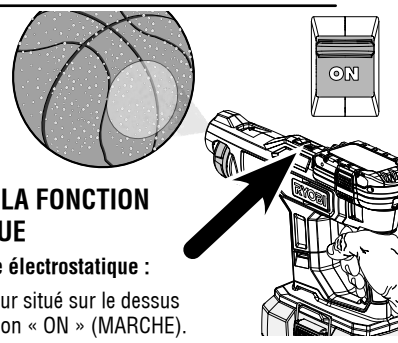
**ENLEVER LE BLOC-PILES ET NETTOYER SOIGNEUSEMENT LE PULVÉRISATEUR APRÈS CHAQUE UTILISATION.**

Aller sur le site www.ryobitools.com et enregistrer votre nouvel outil en ligne.

Appeler la ligne d'assistance RYOBI en cas de questions sur l'utilisation ou l'entretien de votre produit! Votre produit a été complètement testé avant la livraison pour nous assurer de votre entière satisfaction. Des conseils de dépannage sont également disponibles dans le manuel de l'utilisateur.

PELIGRO:

Riesgo de incendio o explosión. No rocíe líquidos inflamables, como la gasolina. Busque esta referencia de símbolo en el contenedor.

**PELIGRO:**

No utilice el rociador en un entorno inflamable, explosivo o rico en oxígeno.

ADVERTENCIA:

Esta *Guía de inicio rápido* no implica que no lea y siga el manual del operador. Para reducir el riesgo de lesiones graves, el usuario debe leer y comprender el manual del operador antes de usar este producto.

ADVERTENCIA:

No utilice el rociador ni entre en el área de rociado si tiene un marcapasos, un desfibrilador cardioversor implantable (ICD), una bomba interna o cualquier otro dispositivo médico similar. No utilice el rociador sobre o cerca de equipos médicos eléctricos.

PRECAUCIÓN:

Use zapatos con suela de cuero cuando use el rociador. No use zapatos con suela de goma o calzado aislante similar.

- Conozca el contenido del producto químico que utiliza. Lea todas las hojas de datos de seguridad (SDS) y las etiquetas de los recipientes provistas con el producto químico. Siga las instrucciones, requisitos e instrucciones de seguridad del fabricante del producto químico. Siga las pautas de CDC y EPA para la limpieza. La utilización de desinfectantes aprobados por la EPA de manera inconsistente con su etiquetado constituye un peligro y una violación de la ley federal.
- **PRECAUCIÓN:** Para reducir el riesgo de descarga eléctrica, no toque la boquilla durante el uso.
- **PRECAUCIÓN:** Mantenga todas las partes del cuerpo fuera del patrón de rociado.
- **PRECAUCIÓN:** Cuando rocíe superficies con la función electrostática activada, se puede acumularse carga en la superficie, que podría provocar una descarga estática para el usuario. Se recomienda llevar un elemento conductor (como una llave) para tocar la superficie conductora y disipar la carga.
- No use blanqueador, productos químicos a base de alcohol o peróxido de hidrógeno.
- No combine productos químicos.
- El área de rociado debe estar bien ventilada.
- Para reducir el riesgo de incendio o explosión, use un líquido con un punto de inflamación superior a 60 °C (140 °F).
- Antes de llenar el tanque, retire siempre la batería. Limpie los derrames antes de insertar la batería.
- No deje residuos ni material de rociado en el tanque después de usar el rociador. Limpie la unidad después de cada uso.

1. INSERTE LA BOQUILLA

Inserte la boquilla (con junta tórica) en la parte delantera del selector de boquillas.

Gire la boquilla hacia la derecha hasta que la junta tórica quede sellada contra la cara del selector de modo. No ajuste de modo excesivo.

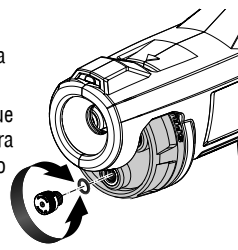
**2. SÉLECTIONNER LE MODE**

Gire el selector de modo para elegir el modo apropiado.

Elija entre el modo de cebado o 3 modos de rociado (50, 75 o 100 micrones)

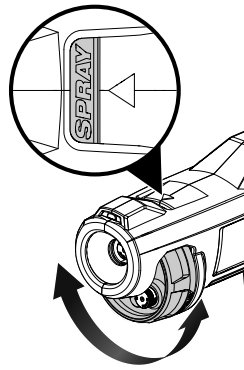
**3. LLENE EL TANQUE**

Asegúrese de seguir las instrucciones del fabricante del producto químico para la mezcla.

No llene el tanque en exceso.

Coloque el rociador sobre el tanque. Bloquee los pestillos para asegurar el tanque.

**4. INSTALE LA BATERÍA**

Asegúrese de que los pestillos a cada lado de la batería encajen en su lugar y de que la batería esté asegurada en la herramienta antes de comenzar a usar el producto.

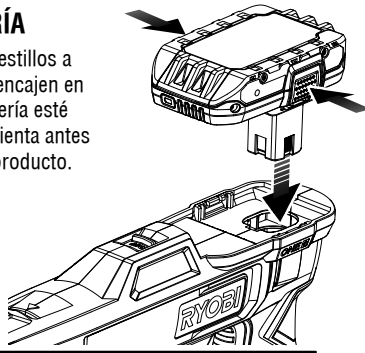
**GUÍA DE INICIO RÁPIDO PSP02****5. ENCIENDA EL ROCIADOR**

Para **ENCENDER** el rociador, presione el gatillo interruptor.

NOTA: Si el rociador tiene problemas para impulsar el flujo o no rocía con el tanque lleno, la bomba perdió el cebado. Gire el selector de boquilla a la configuración de micrones más alta y apriete el gatillo interruptor. Una vez que el rociado sea uniforme y constante, suelte el gatillo interruptor y gire el selector de boquilla a la posición deseada.

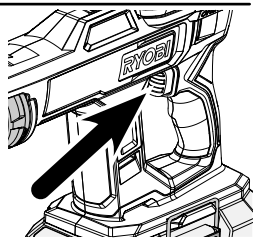
**6. CÓMO USAR LA FUNCIÓN ELECTROSTÁTICA**

Para activar el modo electrostático:

Deslice el interruptor ubicado en la parte superior de la unidad a la posición de ENCENDIDO.

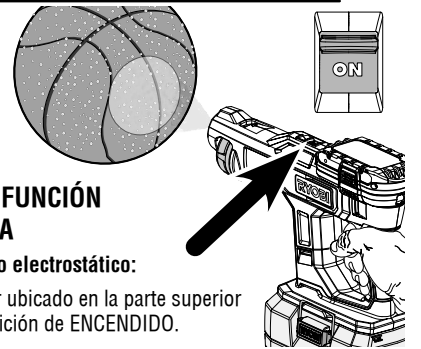

RETIRE LA BATERÍA Y LIMPIE A FONDO EL ROCIADOR DESPUÉS DE CADA USO.



Vaya a www.ryobitools.com y registre su nueva herramienta en línea.

Si tiene alguna pregunta sobre el funcionamiento o mantenimiento del producto, llame a la línea de ayuda de RYOBI. El producto se probó completamente antes del envío para garantizar su total satisfacción. El manual del operador también incluye consejos para la resolución de problemas.

PERIGO:

Risco de incêndio ou explosão. Não pulverize líquidos inflamáveis, como gasolina. Procure essa referência de símbolo na caixa.

**PERIGO:**

Não use este pulverizador em um ambiente inflamável, explosivo ou rico em oxigênio.

ADVERTÊNCIA:

Este *Guia de Início Rápido* não substitui a leitura e o manual do operador. Para reduzir o risco de ferimentos graves, o usuário deve ler e entender o manual do operador antes de usar este produto.

ADVERTÊNCIA:

Não use este pulverizador nem entre na área de pulverização se você tiver marca-passo, desfibrilador cardioversor implantável (CDI), bomba interna ou qualquer outro dispositivo médico semelhante. Não use em equipamentos médicos elétricos, ou perto deles.

CAUTION:

Use sapatos com solado de couro ao usar este pulverizador. Não use sapatos com solado de borracha, ou calçados com isolamento semelhante.

- Conheça o conteúdo do produto químico em uso. Leia todas as Fichas de Dados de Segurança (SDS) e etiquetas dos recipientes fornecidos com o produto químico. Siga as instruções, requisitos e instruções de segurança do fabricante de produtos químicos. Siga as diretrizes do CDC e EPA para limpeza. É um perigo e uma violação da lei federal o uso de um desinfetante aprovado pela EPA de maneira inconsistente com a sua rotulagem.
- **CUIDADO:** Para reduzir o risco de choque elétrico, não toque no bico durante o uso.
- **CUIDADO:** Mantenha todas as partes do corpo fora do padrão de pulverização.
- **CUIDADO:** Ao pulverizar superfícies com a função eletrostática habilitada, uma carga pode se acumular na superfície, resultando potencialmente em um choque estático para o usuário. É recomendado carregar um item condutor (como uma chave) para tocar a superfície e dissipar a carga.
- Não use alvejante, produtos químicos à base de álcool ou peróxido de hidrogênio.
- Não combine produtos químicos.
- A área de pulverização deve ser bem ventilada.
- Para reduzir o risco de incêndio ou explosão, use um líquido com um ponto de inflamação superior a 60 °C (140 °F).
- Antes de encher o tanque, sempre remova a bateria. Limpe qualquer derramamento antes de inserir a bateria.

- Não deixe resíduos nem material de pulverização no tanque depois de usar o pulverizador. Limpe após cada uso.

1. INSIRA O BICO

Insira o bico (com anel de vedação) na frente do botão do bico.

Gire o bico no sentido horário até que o anel de vedação esteja vedado contra a face do seletor de modo. Não aperte demais.

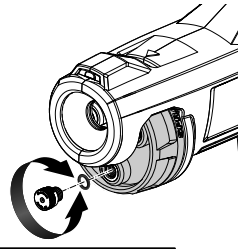
**2. SELECIONE O MODO**

Gire o seletor de modo para escolher o modo apropriado.

Escolha entre o modo de escorva ou três modos de pulverização (50, 75 ou 100 microns)

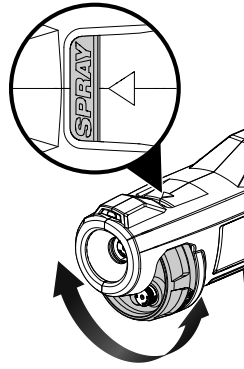
**3. ENCHER O TANQUE**

Certifique-se de seguir as instruções do fabricante de produtos químicos para mistura.

Não encha demais o tanque.

Coloque o pulverizador no topo do tanque.

Trave as travas para prender o tanque no lugar.

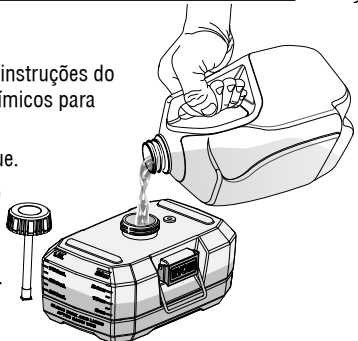
**4. INSTALAR AS BATERIAS**

Certifique-se de que as travas de cada lado da bateria encaixem no lugar e que a bateria esteja presa na ferramenta antes de iniciar a operação.

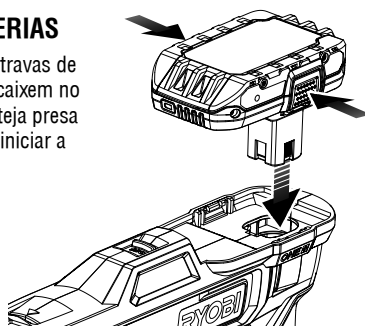
**GUÍA DE INICIO RÁPIDO PSP02****5. LIGUE O PULVERIZADOR**

Para ligar o pulverizador, pressione o gatilho do interruptor.

OBSERVAÇÃO: Se o pulverizador tiver problemas para escorvar ou não pulverizar quando o tanque estiver cheio, a bomba perdeu o escorvamento. Gire o seletor de bico para a maior configuração de micron e pressione o gatilho. Quando o pulverizador estiver uniforme e consistente, solte o gatilho da chave e gire o seletor de bicos para a posição desejada.

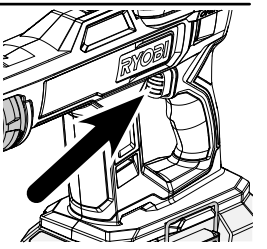
**6. USANDO A FUNÇÃO ELETROSTÁTICA**

Deslize a chave localizada na parte superior da unidade para a posição ON.

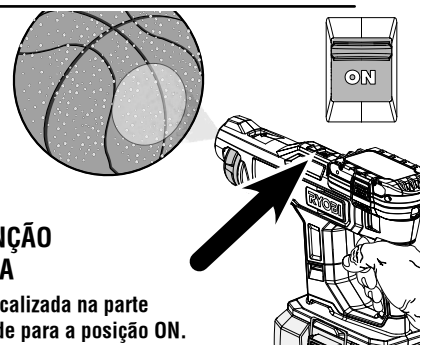

RETIRE A BATERIA E LIMPE BEM O PULVERIZADOR APÓS CADA UTILIZAÇÃO.



Acesse www.ryobitools.com e registre sua nova ferramenta on-line.

Para qualquer dúvida sobre como operar ou manter seu produto, ligue para a Central de Atendimento RYOBI! Seu produto foi totalmente testado antes do envio para garantir sua total satisfação. As dicas para solução de problemas também estão disponíveis no manual do operador.