



OPERATOR'S MANUAL

MANUEL D'UTILISATION
 MANUAL DEL OPERADOR

6 in., 18 VOLT BUFFER/POLISHER

LUSTREUSE/POLISSEUSE

152 mm (6 po) 18 V

PULIDORA/ENCERADORA DE 18 V
 DE 152 mm (6 pulg.)

P430/P430G

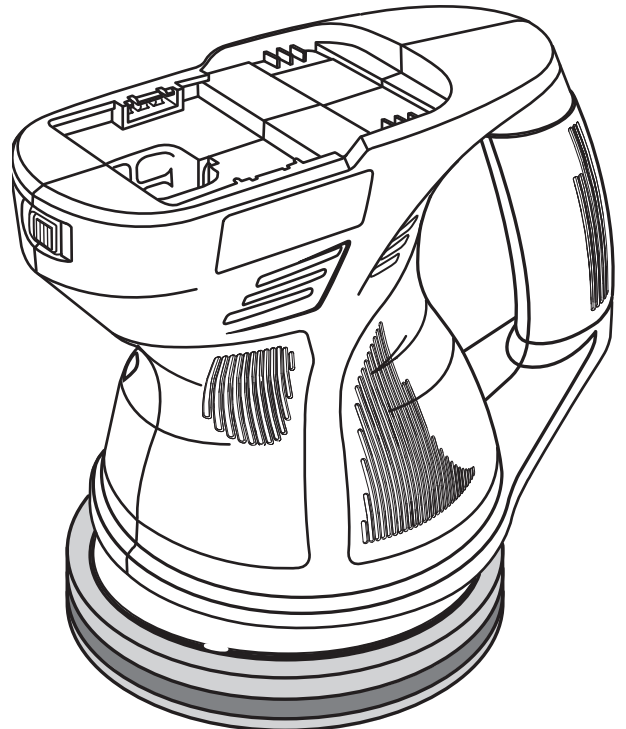

TABLE OF CONTENTS

- General Power Tool Safety Warnings2-3
- Buffer/Polisher Safety Warnings 3
- Symbols.....4
- Assembly.....5
- Operation.....5-6
- Maintenance..... 7
- Illustrations8
- Parts Ordering and ServiceBack page

TABLE DES MATIÈRES

- Avertissements de sécurité générales relatives aux outils électriques.....2-3
- Avertissements de sécurité relatifs lustreuse/polisseuse.....3
- Symboles.....4
- Assemblage.....4
- Utilisation5-6
- Entretien 7
- Illustrations)8
- Commande de pièces et dépannage.....Page arrière

ÍNDICE DE CONTENIDO

- Advertencias de seguridad para herramientas eléctrica 2-3
- Advertencias de pulidora/ enceradora3
- Símbolos.....4
- Armado5
- Funcionamiento 5-6
- Mantenimiento.....7
- Ilustraciones.....8
- Pedidos de piezas y servicio..... Pág. posterior

⚠ WARNING: To reduce the risk of injury, the user must read and understand the operator's manual before using this product.

⚠ AVERTISSEMENT : Pour réduire les risques de blessures, l'utilisateur doit lire et veiller à bien comprendre le manuel d'utilisation avant d'employer ce produit.

⚠ ADVERTENCIA: Para reducir el riesgo de lesiones, el usuario debe leer y comprender el manual del operador antes de usar este producto.

SAVE THIS MANUAL FOR FUTURE REFERENCE

CONSERVER CE MANUEL POUR FUTURE RÉFÉRENCE

GUARDE ESTE MANUAL PARA FUTURAS CONSULTAS

GENERAL POWER TOOL SAFETY WARNINGS

WARNING

Read all safety warnings and all instructions. Failure to follow the warnings and instructions may result in electric shock, fire and/or serious injury.

Save all warnings and instructions for future reference. The term “power tool” in the warnings refers to your mains-operated (corded) power tool or battery-operated (cordless) power tool.

WORK AREA SAFETY

- **Keep work area clean and well lit.** Cluttered or dark areas invite accidents.
- **Do not operate power tools in explosive atmospheres, such as in the presence of flammable liquids, gases or dust.** Power tools create sparks which may ignite the dust or fumes.
- **Keep children and bystanders away while operating a power tool.** Distractions can cause you to lose control.

ELECTRICAL SAFETY

- **Power tool plugs must match the outlet. Never modify the plug in any way. Do not use any adapter plugs with earthed (grounded) power tools.** Unmodified plugs and matching outlets will reduce risk of electric shock.
- **Avoid body contact with earthed or grounded surfaces such as pipes, radiators, ranges and refrigerators.** There is an increased risk of electric shock if your body is earthed or grounded.
- **Do not expose power tools to rain or wet conditions.** Water entering a power tool will increase the risk of electric shock.
- **Do not abuse the cord. Never use the cord for carrying, pulling or unplugging the power tool. Keep cord away from heat, oil, sharp edges or moving parts.** Damaged or entangled cords increase the risk of electric shock.
- **When operating a power tool outdoors, use an extension cord suitable for outdoor use.** Use of a cord suitable for outdoor use reduces the risk of electric shock.
- **If operating a power tool in a damp location is unavoidable, use a ground fault circuit interrupter (GFCI) protected supply.** Use of a GFCI reduces the risk of electric shock.
- **Use this product only with batteries and chargers listed in tool/appliance/battery pack/charger correlation supplement 987000-432.**

PERSONAL SAFETY

- **Stay alert, watch what you are doing and use common sense when operating a power tool. Do not use a power tool while you are tired or under the influence of drugs, alcohol or medication.** A moment of inattention while operating power tools may result in serious personal injury.

- **Use personal protective equipment. Always wear eye protection.** Protective equipment such as dust mask, non-skid safety shoes, hard hat, or hearing protection used for appropriate conditions will reduce personal injuries.
- **Prevent unintentional starting. Ensure the switch is in the off-position before connecting to power source and/or battery pack, picking up or carrying the tool.** Carrying power tools with your finger on the switch or energising power tools that have the switch on invites accidents.
- **Remove any adjusting key or wrench before turning the power tool on.** A wrench or a key left attached to a rotating part of the power tool may result in personal injury.
- **Do not overreach. Keep proper footing and balance at all times.** This enables better control of the power tool in unexpected situations.
- **Dress properly. Do not wear loose clothing or jewellery. Keep your hair, clothing and gloves away from moving parts.** Loose clothes, jewellery or long hair can be caught in moving parts.
- **If devices are provided for the connection of dust extraction and collection facilities, ensure these are connected and properly used.** Use of dust collection can reduce dust-related hazards.
- **Do not wear loose clothing or jewelry. Contain long hair.** Loose clothes, jewelry, or long hair can be drawn into air vents.
- **Do not use on a ladder or unstable support.** Stable footing on a solid surface enables better control of the power tool in unexpected situations.

POWER TOOL USE AND CARE

- **Do not force the power tool. Use the correct power tool for your application.** The correct power tool will do the job better and safer at the rate for which it was designed.
- **Do not use the power tool if the switch does not turn it on and off.** Any power tool that cannot be controlled with the switch is dangerous and must be repaired.
- **Disconnect the plug from the power source and/or the battery pack from the power tool before making any adjustments, changing accessories, or storing power tools.** Such preventive safety measures reduce the risk of starting the power tool accidentally.
- **Store idle power tools out of the reach of children and do not allow persons unfamiliar with the power tool or these instructions to operate the power tool.** Power tools are dangerous in the hands of untrained users.
- **Maintain power tools. Check for misalignment or binding of moving parts, breakage of parts and any other condition that may affect the power tool's operation. If damaged, have the power tool repaired before use.** Many accidents are caused by poorly maintained power tools.

GENERAL POWER TOOL SAFETY WARNINGS

- **Keep cutting tools sharp and clean.** Properly maintained cutting tools with sharp cutting edges are less likely to bind and are easier to control.
- **Use the power tool, accessories and tool bits etc. in accordance with these instructions, taking into account the working conditions and the work to be performed.** Use of the power tool for operations different from those intended could result in a hazardous situation.

BATTERY TOOL USE AND CARE

- **Recharge only with the charger specified by the manufacturer.** A charger that is suitable for one type of battery pack may create a risk of fire when used with another battery pack.
- **Use power tools only with specifically designated battery packs.** Use of any other battery packs may create a risk of injury and fire.
- **When battery pack is not in use, keep it away from other metal objects, like paper clips, coins, keys, nails,**

screws or other small metal objects, that can make a connection from one terminal to another. Shorting the battery terminals together may cause burns or a fire.

- **Under abusive conditions, liquid may be ejected from the battery; avoid contact. If contact accidentally occurs, flush with water. If liquid contacts eyes, additionally seek medical help.** Liquid ejected from the battery may cause irritation or burns.

SERVICE

- **Have your power tool serviced by a qualified repair person using only identical replacement parts.** This will ensure that the safety of the power tool is maintained.
- **When servicing a power tool, use only identical replacement parts. Follow instructions in the Maintenance section of this manual.** Use of unauthorized parts or failure to follow Maintenance instructions may create a risk of shock or injury.



BUFFER/POLISHER SAFETY WARNINGS

- **Hold power tool by insulated gripping surfaces, when performing an operation where the cutting tool may contact hidden wiring.** Cutting tool contacting a “live” wire may make exposed metal parts of the power tool “live” and could give the operator an electric shock.
- **Know your power tool. Read operator’s manual carefully. Learn its applications and limitations, as well as the specific potential hazards related to this power tool.** Following this rule will reduce the risk of electric shock, fire, or serious injury.
- **Always wear eye protection with side shields marked to comply with ANSI Z87.1 when assembling parts, operating the tool, or performing maintenance.** Following this rule will reduce the risk of serious personal injury.
- **Protect your lungs. Wear a face or dust mask if the operation is dusty.** Following this rule will reduce the risk of serious personal injury.
- **Protect your hearing. Wear hearing protection during extended periods of operation.** Following this rule will reduce the risk of serious personal injury.
- **Battery tools do not have to be plugged into an electrical outlet; therefore, they are always in operating condition. Be aware of possible hazards when not using your battery tool or when changing accessories.** Following this rule will reduce the risk of electric shock, fire, or serious personal injury.
- **Do not place battery tools or their batteries near fire or heat.** This will reduce the risk of explosion and possibly injury.





- **Do not crush, drop or damage battery pack. Do not use a battery pack or charger that has been dropped or received a sharp blow.** A damaged battery is subject to explosion. Properly dispose of a dropped or damaged battery immediately.
- **Batteries can explode in the presence of a source of ignition, such as a pilot light.** To reduce the risk of serious personal injury, never use any cordless product in the presence of open flame. An exploded battery can propel debris and chemicals. If exposed, flush with water immediately.
- **Do not charge battery tool in a damp or wet location. Do not use, store, or charge battery packs or products in locations where the temperature is less than 50°F or more than 100°F.** Do not store outside or in vehicles.
- **Under extreme usage or temperature conditions, battery leakage may occur. If liquid comes in contact with your skin, wash immediately with soap and water. If liquid gets into your eyes, flush them with clean water for at least 10 minutes, then seek immediate medical attention.** Following this rule will reduce the risk of serious personal injury.
- **Save these instructions.** Refer to them frequently and use them to instruct others who may use this tool. If you loan someone this tool, loan them these instructions also.

SYMBOLS

The following signal words and meanings are intended to explain the levels of risk associated with this product.

SYMBOL	SIGNAL	MEANING
	DANGER:	Indicates a hazardous situation, which, if not avoided, will result in death or serious injury.
	WARNING:	Indicates a hazardous situation, which, if not avoided, could result in death or serious injury.
	CAUTION:	Indicates a hazardous situation, that, if not avoided, may result in minor or moderate injury.
	NOTICE:	(Without Safety Alert Symbol) Indicates information considered important, but not related to a potential injury (e.g. messages relating to property damage).

Some of the following symbols may be used on this product. Please study them and learn their meaning. Proper interpretation of these symbols will allow you to operate the product better and safer.

SYMBOL	NAME	DESIGNATION/EXPLANATION
	Safety Alert	Indicates a potential personal injury hazard.
	Read Operator's Manual	To reduce the risk of injury, user must read and understand operator's manual before using this product.
	Eye Protection	Always wear eye protection with side shields marked to comply with ANSI Z87.1.
	Wet Conditions Alert	Do not expose to rain or use in damp locations.
	Recycle Symbol	This product uses lithium-ion (Li-ion) batteries. Local, state or federal laws may prohibit disposal of batteries in ordinary trash. Consult your local waste authority for information regarding available recycling and/or disposal options.
V	Volts	Voltage
min	Minutes	Time
==	Direct Current	Type or a characteristic of current
n_0	No Load Speed	Rotational speed, at no load
.../min	Per Minute	Revolutions, strokes, surface speed, orbits etc., per minute

ASSEMBLY

WARNING:

Do not use this product if it is not completely assembled or if any parts appear to be missing or damaged. Use of a product that is not properly and completely assembled or with damaged or missing parts could result in serious personal injury.

WARNING:

Do not attempt to modify this product or create accessories not recommended for use with this product. Any such alteration or modification is misuse and could result in a hazardous condition leading to possible serious personal injury.

If any parts are damaged or missing, please call 1-800-525-2579 for assistance.

OPERATION

WARNING:

Do not allow familiarity with products to make you careless. Remember that a careless fraction of a second is sufficient to inflict severe injury.

WARNING:

Always remove battery pack from the tool when you are assembling parts, making adjustments, cleaning, or when not in use. Removing battery pack will prevent accidental starting that could cause serious personal injury.

WARNING:

Always wear eye protection with side shields marked to comply with ANSI Z87.1. Failure to do so could result in objects being thrown into your eyes, resulting in possible serious injury.

WARNING:

Battery tools are always in operating condition. Therefore, switch should always be in the **OFF (O)** position when not in use or carrying at your side, when installing or removing the battery pack, and when installing or removing accessories.

TO INSTALL / REMOVE BATTERY PACK

See Figure 2, page 8.

- **To install:** Make sure the power switch is in the **OFF (O)** position.
- Place the battery pack in the tool.
- Make sure the latches on each side of the battery pack snap into place and the battery pack is secured in the tool before beginning operation.
- **To remove:** Turn the switch off and depress the latches.

For complete charging instructions, see the operator's manuals for your battery pack and charger.

PREPARE THE SURFACE

For best results, the surface should be clean and dry. Most high-gloss surfaces can be cleaned with a mild soap and water solution. For removal of stubborn dirt such as road tar, grease, and bug stains, you can use a mild ammonia solution such as that used in glass cleaners. Before using any cleaning product, check the label for recommended applications and follow the directions for use.

Never apply cleaner directly onto surface to be polished. Apply to a clean cloth then use the cloth to clean the surface. Do not use any type of abrasive cleanser as it may damage or scratch the surface.

APPLICATIONS

You may use this tool for the purposes listed below:

- Polishing and buffing cars, boats, RVs, personal watercraft, motorcycles, hardwood floors, and large furniture

TURNING THE BUFFER / POLISHER ON/OFF

See Figure 1, page 8.

- To start the buffer/polisher, place the power switch in the **ON (I)** position.
- To stop the buffer/polisher, place the power switch in the **OFF (O)** position.

The tool's rotating base moves in random orbital motion. The orbit diameter is 3/8 in.

OPERATION

INSTALLING/REMOVING APPLICATION BONNET

See Figure 3, page 8.

The reusable application bonnet is made of 100% terry cloth and is used to apply polish to the painted surface.

- **To install:** Place the power switch in the **OFF (O)** position.
- Remove battery pack from the tool.
- Slip application bonnet edges over the top of the foam pad.
- Carefully tighten the drawstring around the pad and secure it with a double-tied bow knot.
- Tuck the knot and the drawstring completely inside the bonnet.

WARNING:

The drawstring must be tucked securely inside the bonnet before turning the buffer/polisher on. Failure to do so could result in the drawstring being caught between the motor housing and orbiting pad, increasing the risk of serious personal injury.

- **To remove:** Untie bonnet strings and pull bonnet edges over and off pad.

APPLYING POLISH TO THE APPLICATION BONNET

Most polishes are either in paste or liquid form. Before using any polish, read all directions on appropriate applications and proper use.

NOTE: Be careful not to use too much polish at one time. If the pad becomes saturated, it will not last as long.

APPLICATION OF PASTE POLISH

See Figure 4, page 8.

Use a putty knife or other flat, blunt object to apply approximately one rounded teaspoon of paste onto the bonnet. Evenly spread the paste over the entire surface of the bonnet. Do not apply paste directly to the surface being polished.

APPLICATION OF LIQUID POLISH

See Figure 5, page 8.

Apply a small circle of liquid (about the size of a half-dollar) around the center of the bonnet, followed by two more rings, each slightly larger than the previous one. After the first application, the bonnet will not absorb as much polish. Apply two rings of polish to the bonnet for subsequent applications, using half of the initial quantity.

WARNING:

To prevent loss of control and possible serious personal injury, always operate the tool with both hands, keeping one hand on the handle.

APPLY POLISH TO SURFACE

See Figure 6, page 8.

While holding the buffer/polisher firmly against the surface, slide the ON/OFF switch to the **ON** position (to the left). Always start and stop the polisher on or against the surface being polished.

Begin by polishing larger flat surfaces, such as the hood, trunk and roof. Use a broad sweeping motion in a crisscross pattern. Do not press down on the surface with the polisher. Let the orbital action of the pad and bonnet do the work.

Once flat surfaces have been covered, polish curved surfaces such as car doors and quarter panels. Use small circular motions.

After applying polish to the entire surface, turn buffer/polisher off. Wait until the pad stops rotating before lifting the buffer/polisher from the surface.

For hard to reach areas, such as the underside of bumpers or side mirrors, apply polish by hand.

CHANGE TO BUFFING/POLISHING BONNET

See Figure 7, page 8.

WARNING:

Check polishing bonnets before each use. Make sure they are clean and free from any loose particles or foreign objects that may be embedded in the bonnet. Failure to do so could cause these particles or objects to be thrown from the tool, resulting in possible serious injury.

The reusable buffing/polishing bonnet is made of synthetic tufted material and is used to buff and polish painted surfaces.

Remove the battery pack from the buffer/polisher and remove the application bonnet by loosening the drawstring and slipping the bonnet off the pad. Replace with buffing/polishing bonnet, attaching it the same way as the application bonnet.

Buff the surface in the same order as it was polished, starting with large flat surfaces and ending with hard-to reach areas. Use the same motion as for polishing, a broad sweeping crisscross pattern on large flat areas and small circular motions on all other areas. Remember to let the tool do the work.

NOTE: MAINTENANCE INSTRUCTIONS BEGIN ON PAGE 7 FOLLOWING FRENCH AND SPANISH LANGUAGE SECTIONS.

ILLUSTRATIONS START ON PAGE 8.

AVERTISSEMENTS DE SÉCURITÉ GÉNÉRALES RELATIVES AUX OUTILS ÉLECTRIQUES



AVERTISSEMENT

Lire tous les avertissements et toutes les instructions. Ne pas suivre l'ensemble des avertissements et des instructions peut entraîner une électrocution, un incendie ou des blessures graves.

Conserver les avertissements et les instructions à des fins de référence ultérieure. Le terme « outil motorisé », utilisé dans tous les avertissements ci-dessous désigne tout outil fonctionnant sur secteur (câblé) ou sur piles (sans fil).

SÉCURITÉ DU LIEU DE TRAVAIL

- **Garder le lieu de travail propre et bien éclairé.** Les endroits encombrés ou sombres sont propices aux accidents.
- **Ne pas utiliser d'outils électriques dans des atmosphères explosives, par exemple en présence de liquides, gaz ou poussières inflammables.** Les outils électriques produisent des étincelles risquant d'enflammer les poussières ou vapeurs.
- **Garder les enfants et badauds à l'écart pendant l'utilisation d'un outil électrique.** Les distractions peuvent causer une perte de contrôle.

SÉCURITÉ ÉLECTRIQUE

- **Les fiches des outils électriques doivent correspondre à la prise secteur utilisée. Ne jamais modifier la fiche, de quelque façon que ce soit. Ne jamais utiliser d'adaptateurs de fiche avec des outils mis à la terre.** Les fiches et prises non modifiées réduisent le risque de choc électrique.
- **Éviter tout contact du corps avec des surfaces mises à la terre, telles que tuyaux, radiateurs, cuisinières et réfrigérateurs.** Le risque de choc électrique est accru lorsque le corps est mis à la terre.
- **Ne pas exposer les outils électriques à l'eau ou l'humidité.** La pénétration d'eau dans ces outils accroît le risque de choc électrique.
- **Ne pas maltraiter le cordon d'alimentation. Ne jamais utiliser le cordon d'alimentation pour transporter l'outil et ne jamais débrancher ce dernier en tirant sur le cordon. Garder le cordon à l'écart de la chaleur, de l'huile, des objets tranchants et des pièces en mouvement.** Un cordon endommagé ou emmêlé accroît le risque de choc électrique.
- **Pour les travaux à l'extérieur, utiliser un cordon spécialement conçu à cet effet.** Utiliser un cordon conçu pour l'usage extérieur pour réduire les risques de choc électrique.
- **S'il est nécessaire d'utiliser l'outil électrique dans un endroit humide, employer un dispositif interrupteur de défaut à la terre (GFCI).** L'utilisation d'un GFCI réduit le risque de décharge électrique.
- **Utiliser ce produit seulement avec les piles et les chargeurs indiqués dans le supplément de raccordement pour chargeur/outils/piles/appareil n° 987000-432.**

SÉCURITÉ PERSONNELLE

- **Rester attentif, prêter attention au travail et faire preuve de bon sens lors de l'utilisation de tout outil électrique. Ne pas utiliser cet outil en état de fatigue ou sous l'influence de l'alcool, de drogues ou de médicaments.** Un moment

d'inattention pendant l'utilisation d'un outil électrique peut entraîner des blessures graves.

- **Utiliser l'équipement de sécurité. Toujours porter une protection oculaire.** L'équipement de sécurité, tel qu'un masque filtrant, de chaussures de sécurité, d'un casque ou d'une protection auditive, utilisé dans des conditions appropriées réduira le risque de blessures.
- **Éviter les démarrages accidentels. S'assurer que le commutateur est en position d'arrêt avant de brancher l'outil.** Porter un outil avec le doigt sur son commutateur ou brancher un outil dont le commutateur est en position de marche peut causer un accident.
- **Retirer les clés de réglage avant de mettre l'outil en marche.** Une clé laissée sur une pièce rotative de l'outil peut causer des blessures.
- **Ne pas travailler hors de portée. Toujours se tenir bien campé et en équilibre.** Ceci permettra de mieux contrôler l'outil en cas de situation imprévue.
- **Porter une tenue appropriée. Ne porter ni vêtements amples, ni bijoux. Garder les cheveux, les vêtements et les gants à l'écart des pièces en mouvement.** Les vêtements amples, bijoux et cheveux longs peuvent se prendre dans les pièces en mouvement.
- **Si les outils sont équipés de dispositifs de dépoussiérage, s'assurer qu'ils sont connectés et correctement utilisés.** L'usage de ces dispositifs de dépoussiérage peut réduire les dangers présentés par la poussière.
- **Ne porter ni vêtements amples, ni bijoux. Attacher ou couvrir les cheveux longs.** Les vêtements amples, bijoux et cheveux longs peuvent se prendre dans les ouïes d'aération.
- **Ne pas utiliser l'outil sur une échelle ou un support instable.** Une bonne tenue et un bon équilibre permettent de mieux contrôler l'outil en cas de situation imprévue.

UTILISATION ET ENTRETIEN DES OUTILS ÉLECTRIQUES

- **Ne pas forcer l'outil. Utiliser l'outil approprié pour l'application.** Un outil approprié exécutera le travail mieux et de façon moins dangereuse s'il est utilisé dans les limites prévues.
- **Ne pas utiliser l'outil si le commutateur ne permet pas de le mettre en marche ou de l'arrêter.** Tout outil qui ne peut pas être contrôlé par son commutateur est dangereux et doit être réparé.
- **Débrancher l'outil et/ou retirer le bloc-piles avant d'effectuer des réglages, de changer d'accessoire ou de remiser l'outil.** Ces mesures de sécurité préventives réduisent les risques de démarrage accidentel de l'outil.
- **Ranger les outils motorisés hors de la portée des enfants et ne laisser personne n'étant pas familiarisé avec l'outil ou ces instructions utiliser l'outil.** Dans les mains de personnes n'ayant pas reçu des instructions adéquates, les outils sont dangereux.
- **Entretien des outils motorisés. Vérifier qu'aucune pièce mobile n'est mal alignée ou bloquée, qu'aucune pièce n'est brisée et s'assurer qu'aucun autre problème ne risque d'affecter le bon fonctionnement de l'outil. En cas de dommages faire réparer l'outil avant de l'utiliser de nouveau.** Beaucoup d'accidents sont causés par des outils mal entretenus.

AVERTISSEMENTS DE SÉCURITÉ GÉNÉRALES RELATIVES AUX OUTILS ÉLECTRIQUES

- **Garder les outils bien affûtés et propres.** Des outils correctement entretenus et dont les tranchants sont bien affûtés risquent moins de se bloquer et sont plus faciles à contrôler.
- **Utiliser l'outil, les accessoires et embouts, etc. conformément à ces instructions pour les applications pour lesquelles ils sont conçus, en tenant compte des conditions et du type de travail à exécuter.** L'usage d'un outil motorisé pour des applications pour lesquelles il n'est pas conçu peut être dangereux.

UTILISATION ET ENTRETIEN DE LA PILE

- **Ne recharger qu'avec l'appareil spécifié par le fabricant.** Un chargeur approprié pour un type de pile peut créer un risque d'incendie s'il est utilisé avec un autre type de pile.
- **Utiliser exclusivement le bloc-pile spécifiquement indiqué pour l'outil.** L'usage de tout autre bloc peut créer un risque de blessures et d'incendie.
- **Lorsque le bloc-piles n'est pas en usage, le garder à l'écart d'articles tels qu'attaches trombones, pièces de monnaie, clous, vis ou autres petits objets métalliques risquant**

d'établir le contact entre les deux bornes. La mise en court-circuit des bornes de piles peut causer des étincelles, des brûlures ou un incendie.

- **En cas d'usage abusif, du liquide peut s'échapper des piles. Éviter tout contact avec ce liquide. En cas de contact accidentel, rincer immédiatement les parties atteintes avec de l'eau. En cas d'éclaboussure dans les yeux consulter un médecin.** Le liquide s'échappant des piles peut causer des irritations ou des brûlures.

DÉPANNAGE

- **Les réparations doivent être confiées à un technicien qualifié, utilisant exclusivement des pièces identiques à celles d'origine.** Ceci assurera le maintien de la sécurité de l'outil.
- **Utiliser exclusivement des pièces identiques à celles d'origine pour les réparations. Se conformer aux instructions de la section Entretien de ce manuel.** L'usage de pièces non autorisées ou le non-respect des instructions peut présenter des risques de choc électrique ou de blessures.

AVERTISSEMENTS DE SÉCURITÉ RELATIFS AU LUSTREUSE / POLISSEUSE

- **Lorsque l'outil est utilisé pour un travail risquant de le mettre en contact avec des fils électriques cachés, le tenir par les surfaces de prise isolées.** Sujete la herramienta eléctrica por las superficies aisladas de sujeción al efectuar una operación en la cual la herramienta de corte pueda entrar en contacto con cables ocultos.
- **Apprendre à connaître l'outil. Lire attentivement le manuel d'utilisation. Apprendre les applications et les limites de l'outil, ainsi que les risques spécifiques relatifs à son utilisation.** Le respect de cette consigne réduira les risques d'incendie, de choc électrique et de blessures graves.
- **Toujours porter une protection oculaire certifiée conforme à la norme ANSI Z87.1.** Le respect de cette règle réduira les risques de blessures graves.
- **Protection respiratoire. Porter un masque facial ou un masque antipoussière si le travail produit de la poussière.** Le respect de cette consigne réduira les risques de blessures graves.
- **Protection auditive. Porter une protection auditive lors de l'utilisation prolongée.** Le respect de cette règle réduira les risques de blessures graves.
- **Les outils fonctionnant sur piles n'ayant pas besoin d'être branchés sur une prise secteur, ils sont toujours en état de fonctionnement. Tenir compte des dangers possibles lorsque l'outil n'est pas en usage et lors du remplacement des piles.** Le respect de cette consigne réduira les risques d'incendie, de choc électrique et de blessures graves.
- **Ne pas placer les outils électriques sans fil ou leurs piles à proximité de flammes ou d'une source de chaleur.** Ceci réduira les risques d'explosion et de blessures.

- **Ne pas écraser, faire tomber ou endommager le bloc-piles. Ne jamais utiliser un bloc-piles ou un chargeur qui est tombé, a été écrasé, a reçu un choc violent ou a été endommagé de quelque façon que ce soit.** Une pile endommagée risque d'exploser. Éliminer immédiatement toute pile endommagée, selon une méthode appropriée.
- **Les piles peuvent exploser en présence d'une source d'allumage, telle qu'une veilleuse.** Pour réduire les risques de blessures graves, ne jamais utiliser un appareil sans fil, quel qu'il soit, en présence d'une flamme vive. En explosant, une pile peut projeter des débris et des produits chimiques. En cas d'exposition, rincer immédiatement les parties atteintes avec de l'eau.
- **Ne pas recharger un outil fonctionnant sur piles dans un endroit humide ou mouillé. Ne pas utiliser, remiser ou charger le bloc-piles ou produits dans des emplacements où la température est inférieure 10 °C (50 °F) à ou supérieure à 38 °C (100 °F).** Ne pas ranger l'outil à l'extérieur ou dans un véhicule.
- **Si l'outil est utilisé de façon intensive ou sous des températures extrêmes, des fuites de pile peuvent se produire. En cas de contact du liquide avec la peau, rincer immédiatement la partie atteinte avec de l'eau. En cas d'éclaboussure dans les yeux, les rincer à l'eau fraîche pendant au moins 10 minutes, puis contacter immédiatement un médecin.** Le respect de cette règle réduira les risques de blessures graves.
- **Conserver ces instructions.** Les consulter fréquemment et les utiliser pour instruire les autres utilisateurs éventuels. Si cet outil est prêté, il doit être accompagné de ces instructions.

SYMBOLES

Les termes de mise en garde suivants et leur signification ont pour but d'expliquer le degré de risques associé à l'utilisation de ce produit.

SYMBOLE	SIGNAL	SIGNIFICATION
	DANGER :	Indique une situation dangereuse qui, si elle n'est pas évitée, aura pour conséquences des blessures graves ou mortelles.
	AVERTISSEMENT :	Indique une situation dangereuse qui, si elle n'est pas évitée, pourrait entraîner des blessures graves ou mortelles.
	ATTENTION :	Indique une situation dangereuse qui, si elle n'est pas évitée, pourrait entraîner des blessures légères ou de gravité modérée.
	AVIS :	(Sans symbole d'alerte de sécurité) Indique les informations jugées importantes sans toutefois représenter un risque de blessure (ex. : messages concernant les dommages matériels).

Certains des symboles ci-dessous peuvent être utilisés sur produit. Veiller à les étudier et à apprendre leur signification. Une interprétation correcte de ces symboles permettra d'utiliser produit plus efficacement et de réduire les risques.

SYMBOLE	NOM	DÉSIGNATION / EXPLICATION
	Symbole d'alerte de sécurité	Indique un risque de blessure potentiel.
	Lire manuel d'utilisation	Pour réduire les risques de blessures, l'utilisateur doit lire et veiller à bien comprendre le manuel d'utilisation avant d'utiliser ce produit.
	Protection oculaire	Toujours porter une protection oculaire avec écrans latéraux certifiée conforme à la norme ANSI Z87.1.
	Avertissement concernant l'humidité	Ne pas exposer à la pluie ou l'humidité.
	Symboles de recyclage	Ce produit utilise les piles de Lithium-ion (Li-ion). Les réglementations locales ou gouvernementales peuvent interdire de jeter les piles dans les ordures ménagères. Consulter les autorités locales compétentes pour les options de recyclage et/ou l'élimination.
V	Volts	Tension
min	Minutes	Temps
	Courant continu	Type ou caractéristique du courant
n_0	Vitesse à vide	Vitesse de rotation à vide
.../min	Par minute	Tours, coups, vitesse périphérique, orbites, etc., par minute

ASSEMBLAGE

AVERTISSEMENT :

Ne pas utiliser le produit s'il n'est pas complètement assemblé ou si des pièces semblent manquantes ou endommagées. L'utilisation d'un produit dont l'assemblage est incorrect ou incomplet ou comportant des pièces endommagées ou absentes représente un risque de blessures graves.

AVERTISSEMENT :

Ne pas essayer de modifier cet outil ou de créer des accessoires non recommandés. De telles altérations ou modifications sont considérées comme un usage abusif et peuvent créer des conditions dangereuses, risquant d'entraîner des blessures graves.

Si des pièces manquent ou sont endommagées, veuillez appeler au 1-800-525-2579 pour obtenir de l'aide.

UTILISATION

AVERTISSEMENT :

Ne pas laisser la familiarité avec l'produit faire oublier la prudence. Ne pas oublier qu'une fraction de seconde d'inattention peut entraîner des blessures graves.

AVERTISSEMENT :

Toujours retirer la bloc-pile de l'outil au moment d'assembler des pièces, d'effectuer des réglages et de procéder au nettoyage, ou lorsque l'outil n'est pas utilisé. Si cette précaution n'est pas prise, des objets peuvent être projetés dans les yeux et causer des lésions graves.

AVERTISSEMENT :

Toujours porter une protection oculaire avec écrans latéraux certifiée conforme à la norme ANSI Z87.1. Si cette précaution n'est pas prise, des objets peuvent être projetés dans les yeux et causer des lésions graves.

APPLICATIONS

Cet outil peut être utilisé pour les applications ci-dessous :

- Polissage et lustrage de voitures, bateaux, véhicules de camping, véhicules aquatiques personnels, motocyclettes, parquets et grands meubles

MISE EN MARCHÉ ET ARRÊT DE LA LUSTREUSE / POLISSEUSE

Voir la figure 1, page 8.

- Pour démarrer la lustreuse / polisseuse, régler l'interrupteur sur la position de **MARCHE (I)**.
- Pour arrêter la lustreuse / polisseuse, régler l'interrupteur sur la position **D'ARRÊT (O)**.

Le mouvement orbital de la base rotative de cet outil est aléatoire. Le diamètre d'orbite est de 9,5 mm (3/8 po).

AVERTISSEMENT :

Les outils à piles sont toujours en état de fonctionnement. Par conséquent, le commutateur doit toujours être en position **OFF (O)** lorsque l'outil n'est pas utilisé ou pour le transporter le long du corps, pour insérer ou retirer le bloc-piles et lors de l'installation ou du retrait accessoires.

INSTALLATION/RETRAIT DUE BLOC-PILES

Voir la figure 2, page 8.

- **Pour installer** : Régler l'interrupteur sur la position **d'arrêt (O)**.
- Insérer le bloc-piles dans l'outil.

- S'assurer que ses deux loquets latéraux s'engagent correctement et vérifier que le bloc est solidement assujéti avant d'utiliser l'outil.

- **Pour retirer** : Régler l'interrupteur sur la position **O** (arrêt) et appuyer sur les loquets.

Pour prendre connaissance des consignes de chargement, consulter le manuel d'utilisation des piles et des chargeurs.

PRÉPARATION DE LA SURFACE

Pour un résultat optimal, la surface doit être propre et sèche. La plupart des surfaces brillantes peuvent être nettoyées à l'eau savonneuse. Les salissures résistantes, telles que le goudron, la graisse et les insectes écrasés peuvent être éliminées avec une solution légèrement ammoniacale comme les nettoyeurs pour vitres. Avant d'utiliser tout produit de nettoyage, consulter l'étiquette pour les applications recommandées et suivre le mode d'emploi.

Ne jamais appliquer un produit de nettoyage directement sur la surface à polir. Humecter un chiffon propre avec le produit, puis utiliser ce chiffon pour nettoyer la surface. Ne pas utiliser de produits abrasifs qui pourraient endommager ou rayer la surface.

INSTALLATION ET RETRAIT DU BONNET D'APPLICATION

Voir la figure 3, page 8.

Le capot d'application réutilisable est fait de tissu éponge 100 % et est utilisé pour appliquer un vernis à la surface peinte.

- **Pour installer** : Régler l'interrupteur sur la position **D'ARRÊT (O)**.
- Retirer le bloc-piles de la lustreuse / polisseuse.
- Glisser les rebords du bonnet d'application par-dessus le coussin en mousse.
- Ensuite, serrer soigneusement le lacet sur le coussin et faire un double noeud.
- Rentrer le noeud et le lacet à l'intérieur du bonnet.

AVERTISSEMENT :

Le lacet doit être solidement maintenu sous le baret avant de mettre la lustreuse / polisseuse en marche. Si cette précaution n'est pas prise, le lacet peut se prendre entre le boîtier du moteur et le coussin en mousse en rotation, ce qui accroîtrait le risque de blessures graves.

- **Pour retirer** : Délier les lacets et tirer les bords du bonnet de dessous le coussin.

UTILISATION

APPLICATION DE CIRAGE AU BONNET D'APPLICATION

La plupart des cirages sont en forme pâteuse ou liquide. Avant d'utiliser n'importe quel cirage, lire toutes directions sur les applications appropriées et l'usage correct.

NOTE : Veiller à ne pas utiliser une trop grande quantité de produit à la fois. Si le coussinet est saturé, il ne durera pas longtemps.

APPLICATION D'UN PRODUIT EN PÂTE

Voir la figure 4, page 8.

Utiliser un couteau à mastiquer ou autre outil plat en non tranchant pour appliquer une généreuse cuiller à café de pâte sur le béré. Étendre la pâte uniformément sur toute la surface du béré.

Ne pas appliquer la pâte directement sur la surface à polir.

PRODUITS DE POLISSAGE LIQUIDES

Voir la figure 5, page 8.

Appliquez un petit cercle de liquide (environ la taille d'un demi-dollar) autour du centre du bonnet. Appliquez ensuite deux autres cercles, l'un légèrement plus grand que l'autre. Après la première application, la coiffe n'absorbera plus autant de produit de polissage. Appliquez donc seulement deux cercles en utilisant la moitié de la quantité initiale.

AVERTISSEMENT :

Pour éviter la perte de contrôle et les blessures graves, toujours utiliser l'outil avec les deux mains en gardant une main sur la poignée.

APPLICATION DU PRODUIT SUR LA SURFACE

Voir la figure 6, page 8.

Tout en tenant la lustreuse/polisseuse fermement appuyée contre la surface, mettre le commutateur MARCHE/ARRÊT en position de **MARCHE**, (pousser vers la gauche). Toujours démarrer et arrêter la polisseuse en la maintenant contre la surface à polir.

Commencer par polir les surfaces les plus grandes, telles que le capot, le toit et le coffre. Utiliser un large mouvement de balayage, en croisant les passes. Ne pas appuyer sur la surface avec la polisseuse. Laisser le mouvement orbital et le béré effectuer le travail.

Une fois les surfaces plates terminées, polir les endroits tels que les portières et les panneaux latéraux. Utiliser de petits mouvements circulaires.

Une fois toute la surface polie, arrêter la polisseuse en poussant le commutateur vers la droite. Attendre que le coussin soit immobilisé avant de séparer la polisseuse de la surface. Débrancher la polisseuse.

Pour les endroits difficiles à atteindre, tels que le dessous des pare-chocs et des rétroviseurs, appliquer le produit à la main.

REMPLACEMENT DU BÉRET D'APPLICATION PAR LE BÉRET DE LUSTRAGE/POLISSAGE

Voir la figure 7, page 8.

AVERTISSEMENT :

Vérifier les bonnets polissants avant chaque utilisation. S'assurer qu'ils sont propres et ne contiennent pas de particules libres ou d'objets étrangers pouvant s'incruster dans le bonnet. Le non-respect de cet avertissement peut entraîner la propulsion de ces objets par l'outil pouvant entraîner des blessures graves.

Le bonnet de polissage est fabriqué dans un tissu synthétique tufté et est utilisé pour et polir les surfaces peintes.

Retirer le bloc-piles de la lustreuse/polisseuse et Desserrer le lacet et retirer le béré effectuer du coussinet. Le remplacer par le béré de lustrage/polissage en fixant ce dernier de la même façon.

Lustrer les surfaces dans le même ordre que lors de l'application du produit en commençant par les plus grandes et en finissant par les endroits difficiles à atteindre. Utiliser les mêmes mouvements : large balayage en passes croisées sur les grandes surfaces et petits mouvements circulaires sur toutes les autres surfaces. Ne pas oublier de l'outil effectuer le travail.

NOTE : INSTRUCTIONS DE MAINTENANCE COMMENCER À LA PAGE 7 APRÈS LA SECTION ESPAGNOL. ILLUSTRATIONS COMMENÇANT COMMENÇANT SUR 8 DE PAGE.

ADVERTENCIAS DE SEGURIDAD PARA HERRAMIENTAS ELÉCTRICAS



ADVERTENCIA

Lea todas las advertencias de seguridad y las instrucciones. El incumplimiento de las advertencias e instrucciones puede ocasionar descarga eléctrica, fuego o lesiones graves.

Guarde todas las advertencias e instrucciones para futuras consultas. El término “herramienta eléctrica” empleado en todos los avisos de advertencia enumerados abajo se refiere a las herramientas eléctricas de cordón (alámbricas) y de baterías (inalámbricas).

SEGURIDAD EN EL ÁREA DE TRABAJO

- **Mantenga limpia y bien iluminada el área de trabajo.** Un área de trabajo mal despejada o mal iluminada propicia accidentes.
- **No utilice herramientas motorizadas en atmósferas explosivas, como las existentes alrededor de líquidos, gases y polvos inflamables.** Las herramientas eléctricas generan chispas que pueden encender el polvo y los vapores inflamables.
- **Mantenga alejados a los niños y circunstancias al maniobrar una herramienta eléctrica.** Toda distracción puede causar pérdida del control de la herramienta.

SEGURIDAD ELÉCTRICA

- **Las clavijas de las herramientas eléctricas deben corresponder a las tomas de corriente donde se conectan. Nunca modifique la clavija de ninguna forma. No utilice ninguna clavija adaptadora con herramientas eléctricas dotadas de contacto a tierra.** Conectando las clavijas originales en las tomas de corriente donde corresponden se disminuye el riesgo de una descarga eléctrica.
- **Evite el contacto del cuerpo con las superficies de objetos que estén haciendo tierra o estén conectados a ésta, como tuberías, radiadores, estufas y refrigeradores.** Existe un mayor riesgo de descargas eléctricas si el cuerpo está haciendo tierra.
- **No exponga las herramientas eléctricas a la lluvia ni a condiciones de humedad.** La introducción de agua en una herramienta eléctrica aumenta el riesgo de descargas eléctricas.
- **No maltrate el cordón eléctrico. Nunca utilice el cordón para trasladar, desconectar o tirar de la herramienta eléctrica. Mantenga el cordón alejado del calor, del aceite, de bordes afilados y de piezas móviles.** Los cordones eléctricos dañados o enredados aumentan el riesgo de descargas eléctricas.
- **Al utilizar una herramienta eléctrica a la intemperie, use un cordón de extensión apropiado para el exterior.** Usando un cordón adecuado para el exterior se disminuye el riesgo de descargas eléctricas.
- **Si debe operar una herramienta en lugares húmedos, use un suministro protegido por un interruptor de circuito con pérdida a tierra (GFCI).** El uso de un GFCI reduce el riesgo de descargas eléctricas.
- **Usar este producto únicamente con la baterías y el cargador indicados en el folleto de la herramienta/aparato/paquete de baterías/cargador complementario 987000-432.**

SEGURIDAD PERSONAL

- **Permanezca alerta, preste atención a lo que esté haciendo y aplique el sentido común al utilizar herramientas eléctricas. No utilice la herramienta eléctrica si está cansado o se encuentra bajo los efectos de alguna droga, alcohol o medicamento.** Un momento de inatención al utilizar una herramienta eléctrica puede causar lesiones corporales serias.

- **Use equipo de seguridad. Siempre póngase protección ocular.** El uso de equipo de seguridad como mascarilla para el polvo, calzado de seguridad, casco y protección para los oídos en las circunstancias donde corresponda disminuye el riesgo de lesiones.
- **Evite un arranque accidental de la unidad. Asegúrese de que el interruptor esté en la posición de apagado antes de conectar la herramienta.** Portar las herramientas eléctricas con el dedo en el interruptor, o conectarlas con el interruptor puesto, propicia accidentes.
- **Retire toda llave o herramienta de ajuste antes de encender la herramienta eléctrica.** Toda llave o herramienta de ajuste dejada en una pieza giratoria de la herramienta eléctrica puede causar lesiones.
- **No estire el cuerpo para alcanzar mayor distancia. Mantenga una postura firme y buen equilibrio en todo momento.** De esta manera se logra un mejor control de la herramienta eléctrica en situaciones inesperadas.
- **Vístase adecuadamente. No vista ropas holgadas ni joyas. Mantenga el cabello, la ropa y los guantes alejados de las piezas móviles.** Las ropas holgadas, las joyas y el cabello largo pueden engancharse en las piezas móviles.
- **Si se suministran dispositivos para conectar mangueras de extracción y captación de polvo, asegúrese de que éstas estén bien conectadas y se usen correctamente.** La utilización de captador de polvo puede disminuir los peligros relacionados con el polvo.
- **No vista ropas holgadas ni joyas. Recójase el cabello si está largo.** Las ropas holgadas y las joyas, así como el cabello largo, pueden resultar atraídas hacia el interior de las aberturas de ventilación.
- **No utilice la unidad al estar en una escalera o en un soporte inestable.** Una postura estable sobre una superficie sólida permite un mejor control de la herramienta eléctrica en situaciones inesperadas.

EMPLEO Y CUIDADO DE LA HERRAMIENTA ELÉCTRICA

- **No fuerce la herramienta eléctrica. Utilice la herramienta eléctrica adecuada para cada trabajo.** La herramienta eléctrica adecuada efectúa mejor y de manera más segura el trabajo, si además se maneja a la velocidad para la que está diseñada.
- **No utilice la herramienta si el interruptor no enciende o no apaga.** Cualquier herramienta eléctrica que no pueda controlarse con el interruptor es peligrosa y debe repararse.
- **Desconecte la clavija del suministro de corriente o retire el paquete de baterías de la herramienta eléctrica, según sea el caso, antes de efectuarle cualquier ajuste, cambiarle accesorios o guardarla.** Tales medidas preventivas de seguridad reducen el riesgo de poner en marcha accidentalmente la herramienta.
- **Guarde las herramientas eléctricas desocupadas fuera del alcance de los niños y no permita que las utilicen personas no familiarizadas con las mismas o con estas instrucciones.** Las herramientas eléctricas son peligrosas en manos de personas no capacitadas en el uso de las mismas.
- **Preste servicio a las herramientas eléctricas. Revise para ver si hay desalineación o atoramiento de piezas móviles, ruptura de piezas o cualquier otra condición que pueda afectar el funcionamiento de la herramienta. Si está dañada la herramienta eléctrica, permita que la reparen antes de usarla.** Numerosos accidentes son causados por herramientas eléctricas mal cuidadas.

ADVERTENCIAS DE SEGURIDAD PARA HERRAMIENTAS ELÉCTRICAS

- **Mantenga las herramientas de corte afiladas y limpias.** Las herramientas de corte bien cuidadas y con bordes bien afilados, tienen menos probabilidad de atascarse en la pieza de trabajo y son más fáciles de controlar.
- **Utilice la herramienta eléctrica, los accesorios y brocas, hojas y cuchillas de corte, ruedas de esmeril, etc. de conformidad con estas instrucciones, tomando en cuenta las condiciones de trabajo y la tarea por realizar.** Si se utiliza la herramienta eléctrica para operaciones diferentes de las indicadas podría originar una situación peligrosa.

EMPLEO Y CUIDADO DE LA HERRAMIENTA DE BATERÍAS

- **Sólo cargue el paquete de baterías con el cargador especificado por el fabricante.** Un cargador adecuado para un tipo paquete de baterías puede significar un riesgo de incendio si se emplea con un paquete de baterías diferente.
- **Utilice las herramientas eléctricas sólo con los paquetes de baterías específicamente indicados.** El empleo de paquetes de baterías diferentes puede presentar un riesgo de incendio.
- **Cuando no esté utilizándose el paquete de baterías, manténgalo lejos de otros objetos metálicos, como clips,**

monedas, llaves, clavos, tornillos o otros objetos metálicos, pequeños que puedan establecer conexión entre ambas terminales. Establecer una conexión directa entre las dos terminales de las baterías puede causar quemaduras o incendios.

- **Si se maltratan las baterías, puede derramarse líquido de las mismas; evite todo contacto con éste. En caso de contacto, lávese con agua. Si el líquido llega a tocar los ojos, además busque atención médica.** El líquido de las baterías puede causar irritación y quemaduras.

SERVICIO

- **Permita que un técnico de reparación calificado preste servicio a la herramienta eléctrica, y sólo con piezas de repuesto idénticas.** De esta manera se mantiene la seguridad de la herramienta eléctrica.
- **Al dar servicio a una herramienta eléctrica, sólo utilice piezas de repuesto idénticas. Siga las instrucciones señaladas en la sección Mantenimiento de este manual.** El empleo de piezas no autorizadas o el incumplimiento de las instrucciones de mantenimiento puede significar un riesgo de descarga eléctrica o de lesiones.



ADVERTENCIAS DE SEGURIDAD PULIDORA/ENCERADORA

- **Sujete la herramienta eléctrica por las superficies aisladas de sujeción al efectuar una operación en la cual la herramienta de corte pueda entrar en contacto con cables ocultos.** Al cortar un herramienta que se encuentre en contacto con un cable con corriente, las piezas metálicas de la herramienta eléctrica podrían “cargarse con corriente” y el operador podría sufrir una descarga eléctrica.
- **Familiarícese con su herramienta eléctrica. Lea cuidadosamente el manual del operador. Aprenda sus usos y limitaciones, así como los posibles peligros específicos de esta herramienta eléctrica.** Con el cumplimiento de esta regla se reduce el riesgo de una descarga eléctrica, incendio o lesión seria.
- **Siempre use protección ocular con laterales protectores con la marca de cumplimiento con la norma ANSI Z87.1 al ensamblar las piezas, utilizar la herramienta o llevar a cabo tareas de mantenimiento.** Con el cumplimiento de esta regla se reduce el riesgo de lesiones serias..
- **Protéjase los pulmones. Use una careta o mascarilla contra el polvo si la operación genera mucho polvo.** Con el cumplimiento de esta regla se reduce el riesgo de lesiones serias.
- **Protéjase los oídos. Durante períodos prolongados de utilización del producto, póngase protección para los oídos.** Con el cumplimiento de esta regla se reduce el riesgo de lesiones corporales serias.
- **No se necesita conectar a una toma de corriente las herramientas de baterías; por lo tanto, siempre están en condiciones de funcionamiento. Esté consciente de los posibles peligros cuando no esté usando la herramienta de baterías o cuando esté cambiando los accesorios de la misma.** Con el cumplimiento de esta regla se reduce el riesgo de una descarga eléctrica, incendio o lesión corporal seria.





- **No coloque herramientas de baterías ni las baterías mismas cerca del fuego o del calor.** De esta manera se reduce el riesgo de explosiones y de lesiones.
- **No aplaste, deje caer o dañe de baterías. Nunca utilice una batería o cargador que se ha caído, aplastado, recibido un golpe contundente o ha sido dañado(a) de alguna manera.** Las baterías dañadas pueden sufrir explosiones. Deseche de inmediato toda batería que haya sufrido una caída o cualquier daño.
- **Las baterías pueden explotar en presencia de fuentes de inflamación, como los pilotos de gas.** Para reducir el riesgo de lesiones serias, nunca use un producto inalámbrico en presencia de llamas expuestas. La explosión de una batería puede lanzar fragmentos y compuestos químicos. Si ha quedado expuesto a la explosión de una batería, lávese de inmediato con agua.
- **No cargue herramientas de baterías en lugares mojados o húmedos. No lo utilice, guarde o cargue la paquete de baterías o la unidad en lugares donde la temperatura sea inferior a 10 °C (50 °F) o superior a 38 °C (100 °F).** No guarde la herramienta a la intemperie ni en el interior de vehículos.
- **En condiciones extremas de uso o temperatura las baterías pueden emanar líquido. Si el líquido llega a tocarle la piel, lávese de inmediato con agua y jabón. Si le entra líquido en los ojos, láveselos con agua limpia por lo menos 10 minutos, y después busque de inmediato atención médica.** Con el cumplimiento de esta regla se reduce el riesgo de lesiones corporales serias.
- **Guarde estas instrucciones.** Consúltelas con frecuencia y empléelas para instruir a otras personas que puedan utilizar esta herramienta. Si presta a alguien esta herramienta, facilítele también las instrucciones.

SÍMBOLOS

Las siguientes palabras de señalización y sus significados tienen el objeto de explicar los niveles de riesgo relacionados con este producto.

SÍMBOLO	SEÑAL	SIGNIFICADO
	PELIGRO:	Indica una situación peligrosa, la cual, si no se evita, causará la muerte o lesiones serias.
	ADVERTENCIA:	Indica una situación peligrosa, la cual, si no se evita, podría causar la muerte o lesiones serias.
	PRECAUCIÓN:	Indica una situación peligrosa, la cual, si no se evita, podría causar lesiones menores o leves.
	AVISO:	(Sin el símbolo de alerta de seguridad) Indica la información que se considera importante, pero no relacionada con lesiones potenciales (por ej. en relación a daños a la propiedad).

Es posible que se empleen en este producto algunos de los siguientes símbolos. Le suplicamos estudiarlos y aprender su significado. Una correcta interpretación de estos símbolos le permitirá utilizar mejor y de manera más segura el producto.

SÍMBOLO	NOMBRE	DENOMINACIÓN/EXPLICACIÓN
	Alerta de seguridad	Indica un peligro posible de lesiones personales.
	Lea manual del operador	Para reducir el riesgo de lesiones, el usuario debe leer y comprender el manual del operador antes de usar este producto.
	Protección ocular	Siempre póngase protección ocular con protección lateral con la marca de cumplimiento de la norma ANSI Z87.1.
	Alerta de condiciones húmedas	No exponga la unidad a la lluvia ni la use en lugares húmedos.
	Símbolo de reciclado	Este producto utiliza baterías de iones de litio (Li-ion). Es posible que algunas leyes municipales, estatales o federales prohíban desechar las baterías en la basura normal. Consulte a las autoridades reguladoras de desechos para obtener información en relación con las alternativas de reciclado y desecho disponibles.
V	Volts	Voltaje
min	Minutos	Tiempo
—	Corriente continua	Tipo o característica de corriente
n _o	Velocidad en vacío	Velocidad de rotación, en vacío
.../min	Por minuto	Revoluciones, carreras, velocidad superficial, órbitas, etc., por minuto

ARMADO

ADVERTENCIA:

No use este producto si no está totalmente ensamblado o si alguna pieza falta o está dañada. El uso de un producto que no está adecuadamente y completamente ensamblado o posee partes dañadas o faltantes puede resultar en lesiones personales graves.

ADVERTENCIA:

No intente modificar este producto ni crear accesorios que no estén recomendados para usar con este producto. Dichas alteraciones o modificaciones constituyen un uso indebido y podrían provocar una situación de riesgo que cause posibles lesiones personales graves.

Si hay piezas dañadas o faltantes, le suplicamos llamar al 1-800-525-2579, donde le brindaremos asistencia.

FUNCIONAMIENTO

ADVERTENCIA:

No permita que su familiarización con las herramientas lo vuelva descuidado. Tenga presente que un descuido de un instante es suficiente para causar una lesión grave.

ADVERTENCIA:

Siempre retire el paquete de baterías de la herramienta cuando esté ensamblando partes, realizando ajustes, limpiando o cuando ésta no esté en uso. Retirando el paquete de baterías se evita arrancar accidentalmente la unidad, lo cual puede causar lesiones serias.

ADVERTENCIA:

Siempre póngase protección ocular con protección lateral con la marca de cumplimiento de la norma ANSI Z87.1. Si no cumple esta advertencia, los objetos que salen despedidos pueden producirle lesiones serias en los ojos.

ADVERTENCIA:

Herramientas de baterías se encuentran siempre en condiciones de funcionamiento. Por lo tanto, el interruptor debe estar siempre en la posición **OFF (O)** cuando no esté en uso o la lleva a su lado, al instalar o extraer la batería, y al instalar o retirar los accesorios.

INSTALACIÓN / DESMONTAR DEL PAQUETE DE BATERÍAS

Vea la figura 2, página 8.

- **Para instalar:** Coloque el interruptor de corriente en la posición de **OFF (O)**.
- Coloque el paquete de baterías en el herramienta.
- Asegúrese de que los pestillos situados en ambos lados del paquete de baterías entren completamente en su lugar con un chasquido, y de que el paquete quede bien fija en la herramienta antes de empezar a utilizar ésta.
- **Para retirar:** Coloque el interruptor de corriente en la posición de **OFF (O)** y oprima los pestillos.

Para obtener instrucciones específicas de carga, lea el manual del operador que se incluye con el cargador y la batería.

PREPARE LA SUPERFICIE

Para lograr resultados óptimos, la superficie debe estar limpia y seca. La mayoría de las superficies de alto lustre pueden limpiarse con una solución de jabón suave y agua. Para eliminar suciedad difícil de quitar como brea del pavimento, grasa y manchas de insectos, puede utilizarse una solución suave de amoníaco como la empleada en los productos limpiadores de vidrio. Antes de utilizar cualquier producto de limpieza, lea la etiqueta para ver los usos recomendados y siga las instrucciones de empleo.

Nunca aplique el limpiador directamente en la superficie por pulir. Aplíquelo en un paño limpio y después utilice éste para limpiar la superficie. No utilice ningún tipo de limpiador abrasivo ya que puede dañar o rasguñar la superficie.

USOS

Este producto puede emplearse para los fines siguientes:

- El pulido y dar brillo coches, los barcos, RVs, watercraft personal, las motocicletas, pisos de madera dura, y muebles grandes

ENCENDIDO Y APAGADO DE LA PULIDORA/ENCERADORA

Vea la figura 1, página 8.

- Para arrancar la pulidora/enceradora, coloque el interruptor de corriente en la posición de **ON (I)**.
- Para detener la pulidora/enceradora, coloque el interruptor de corriente en la posición de **OFF (O)**.

La base rotatoria de la herramienta se mueve con un movimiento orbital aleatorio. El diámetro de la órbita es de 9,5 mm (3/8 pulg.)

FUNCIONAMIENTO

INSTALAR/REMOVER LA APLICACION GORRA

Vea la figura 3, página 8.

El bonete de aplicación reutilizable está hecho de 100% tela de felpa y se utiliza para aplicar barniz a la superficie pintada.

- **Para instalar:** Coloque el interruptor de corriente en la posición de **OFF (O)**.
- Retire de la pulidora/enceradora el paquete de baterías.
- Deslice los bordes del bonete aplicador sobre la parte superior de la almohadilla de espuma.
- Después apriete cuidadosamente el cordón de apriete alrededor de la almohadilla y asegúrelo con un nudo de lazada doble.
- Meta el nudo y el cordón de apriete completamente dentro del bonete.

ADVERTENCIA:

El cordón de apriete debe quedar metido firmemente dentro del bonete antes de encender la pulidora/enceradora. La inobservancia de esta advertencia puede causar el atrapamiento del cordón de apriete entre el alojamiento del motor y la almohadilla en su movimiento orbital, aumentando así el riesgo de lesiones corporales serias.

- **Para retirar:** Desate las cuerdas del bonete y tire de los bordes de éste sobre y hacia afuera de la almohadilla.

APLIQUE PULIMENTO EN EL BONETE DE APLICAR

La mayoría de los pulimentos vienen en pasta o en forma líquida. Antes de usar cualquier pulimento lea todas las instrucciones sobre los usos del producto y la forma correcta de empleo.

NOTA: Tenga cuidado de no usar demasiado pulimento a la vez. Si se satura la almohadilla, dura menos.

APLICACIÓN DE PULIMENTO EN PASTA

Vea la figura 4, página 8.

Con una espátula para masilla, o cualquier otro objeto plano sin filo, aplique aproximadamente una cucharadita de pasta en el bonete. Unte uniformemente la pasta en toda la superficie del bonete.

No aplique pasta directamente en la superficie por pulir.

APLICACIÓN DE PULIMENTO LÍQUIDO

Vea la figura 5, página 8.

Aplique un pequeño círculo del líquido (del tamaño de 1/2 dólar) alrededor del centro del bonete, seguido de dos anillos más, cada uno un poco más grande que el anterior. Después de la primera aplicación, el bonete no absorbe tanto pulimento. Por lo tanto aplique tan solo dos anillos, usando la mitad de la cantidad inicial.

ADVERTENCIA:

Para evitar la pérdida del control y posibles lesiones personales graves, siempre opere la herramienta con ambas manos, manteniendo una de ellas en el mango.

APLIQUE EL PULIMENTO A LA SUPERFICIE

Vea la figura 6, página 8.

Mientras mantiene la pulidora/enceradora firmemente contra la superficie, empuje (hacia la izquierda) el interruptor de encendido (ON/OFF) para ponerlo en la posición de **ON (ENCENDIDO)**. Siempre encienda y apague la pulidora teniéndola contra la superficie de trabajo.

Comience por encerar superficies planas grandes, como la tapa del motor, el portaequipaje y el techo. Siga un movimiento de barrido entrecruzado amplio. No aplique presión en la superficie con la pulidora. Permita que el movimiento orbital de la almohadilla y el bonete realicen el trabajo.

Una vez cubiertas las superficies planas, encere las superficies curvas como las puertas y los paneles laterales de los coches. Utilice movimientos circulares pequeños.

Después de aplicar pulimento a toda la superficie, apague la pulidora/enceradora. Espere hasta que deje de girar la almohadilla antes de levantar de la superficie la pulidora/enceradora.

Para áreas de difícil acceso, como la parte inferior de los parachoques o de los espejos laterales, aplique a mano el pulimento.

CAMBIO AL BONETE DE PULIDORA/ENCERADORA

Vea la figura 7, página 8.

ADVERTENCIA:

Revise los bonetes de pulido antes de cada uso. Compruebe que están limpios y libres de partículas sueltas u objetos extraños que pueden incrustarse en el bonete. La inobservancia de esta advertencia puede causar que las partículas y objetos sean disparados de la herramienta con las consiguientes posibles lesiones graves.

El bonete de pulir es reutilizable, y está hecho de material empenachado y se utiliza para pulir superficies pintadas y pulimento.

Retire de la pulidora/enceradora el paquete de baterías y retire el bonete de aplicar; para ello, afloje el cordón de apriete y retire de la almohadilla el bonete. Reemplácelo con el bonete de pulidora/enceradora, colocándolo de la misma manera que el bonete de aplicar.

Pula la superficie el mismo orden en que aplicó el pulimento, comenzando por las superficies planas grandes y terminando con las áreas de difícil acceso. Siga el mismo movimiento empleado para aplicar el pulimento, un movimiento de barrido entrecruzado amplio en las áreas planas grandes, y movimientos circulares pequeños en las demás áreas. No olvide dejar a la herramienta hacer el trabajo.

MAINTENANCE

WARNING:

When servicing, use only identical replacement parts. Use of any other parts can create a hazard or cause product damage.

GENERAL MAINTENANCE

Avoid using solvents when cleaning plastic parts. Most plastics are susceptible to damage from various types of commercial solvents and may be damaged by their use. Use clean cloths to remove dirt, dust, oil, grease, etc.

REUSABLE BONNETS

Both the application and buffing/polishing bonnets are reusable. For maximum life and performance, remove and hand wash after use, allow them to air dry, and store separately. If needed, the bonnets can be machine washed in cold water with a small amount of detergent, then machine dried using low heat.

FOAM PAD

It is important that the pad retain its original shape and dimensions. Allow it to dry completely after each use. Store buffer with the pad facing up to extend pad life and retain its shape.

ENTRETIEN

AVERTISSEMENT :

Utiliser exclusivement des pièces d'origine pour les réparations. L'usage de toute autre pièce pourrait créer une situation dangereuse ou endommager l'produit.

ENTRETIEN GÉNÉRAL

Éviter d'utiliser des solvants pour le nettoyage des pièces en plastique. La plupart des matières plastiques peuvent être endommagées par divers types de solvants du commerce. Utiliser un chiffon propre pour éliminer la saleté, la poussière, l'huile, la graisse, etc.

BONNETS RÉUTILISABLES

Les deux bonnets sont réutilisables. Pour une vie utile et des performances maximales, veiller à retirer les bérêts, à les laver à la main et les laisser sécher à l'air après et à les ranger séparément chaque utilisation. Au besoin, les bonnets peuvent être lavés en machine à l'eau froide avec une petite quantité de détergent, puis séchés à l'air tiède.

COUSSIN EN MOUSSE

Il est essentiel que le coussinet conserve sa forme et ses dimensions d'origine. Le laisser sécher complètement après chaque utilisation. La polisseuse doit être remise avec le coussinet dirigé vers le haut, afin de prolonger sa vie utile et de conserver sa forme.

MANTENIMIENTO

ADVERTENCIA:

Al dar servicio a la unidad, sólo utilice piezas de repuesto idénticas. El empleo de piezas diferentes puede causar un peligro o dañar el producto.

MANTENIMIENTO GENERAL

Evite el empleo de solventes al limpiar piezas de plástico. La mayoría de los plásticos son susceptibles a diferentes tipos de solventes comerciales y pueden resultar dañados. Utilice paños limpios para eliminar la suciedad, el polvo, el aceite, la grasa, etc.

BONETES REUTILIZABLES

Tanto el bonete de aplicar como el de pulidora/enceradora son reutilizables. Para obtener una larga duración y un desempeño óptimo de los bonetes, retirar los bonete, lávelos a mano con agua cada vez después de usarlos, déjelos secar y de guardarlos por separado. Si es necesario, los bonetes pueden lavarse en una lavadora con agua fría y una cantidad pequeña de detergente, y después pueden secarse en una secadora, en calor bajo.

ALMOHADILLA DE ESPUMA

Es importante que la almohadilla retenga su forma y dimensiones originales. Déjela secar completamente cada vez antes de usarla. La pulidora debe guardarse con la almohadilla hacia arriba para prolongar la duración de la misma y permitirle retener su forma original.

P430/P430G

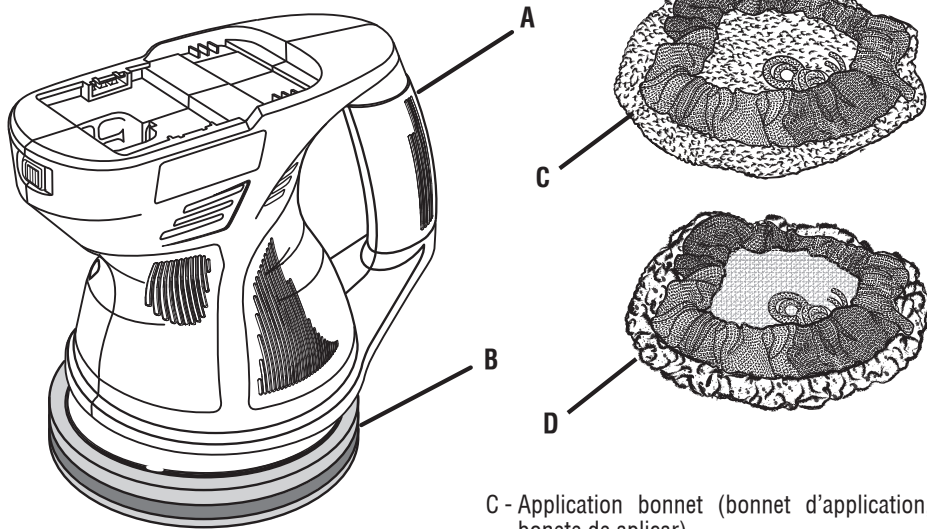

A - Handle (poignée, mango)
 B - Rotating base (base tournante, giratorio)

C - Application bonnet (bonnet d'application, bonete de aplicar)
 D - Buffing/polishing bonnet (bonnet de lustrage/polissage, bonete de pulidora/enceradora)

Fig. 1

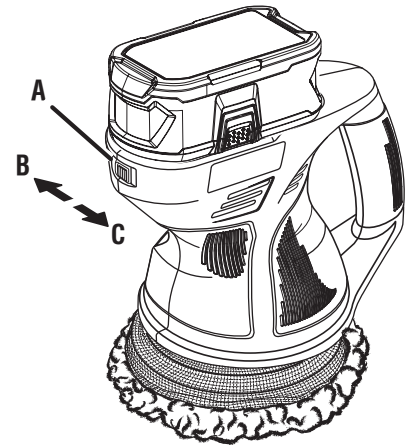

A - On/off switch (interrupteur de moteur, interruptor de alimentación)
 B - On (I) [marche, encendido]
 C - Off (O) [d'arret, apagado]

Fig. 2

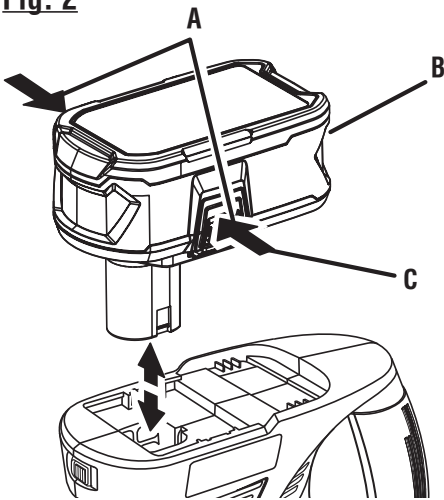

A - Depress latches to release battery pack (appuyer sur les loquets pour libérer le bloc-pile, para soltar el paquete de baterías oprima los pestillos)
 B - Battery pack (bloc-pile, paquete de baterías)
 C - Latches (loquets, pestillos)

Fig. 3

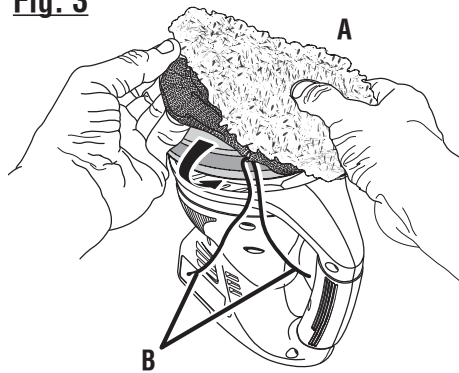

A - Pull polishing bonnet edges over pad to install (tirer les bords du bonnet de polissage par-dessus le coussin pour installer, para instalar, tire de los bordes del bonete sobre la almohadilla)
 B - Tie strings securely and tuck loose ends underneath pad (lier les lacets et passer les extrémités lâches sous le coussin, ate las cuerdas firmemente y meta los extremos sueltos debajo de la almohadilla)

Fig. 4



Fig. 7

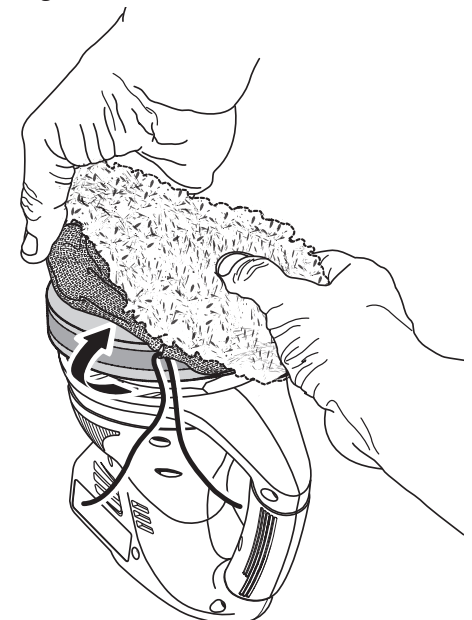

Fig. 5

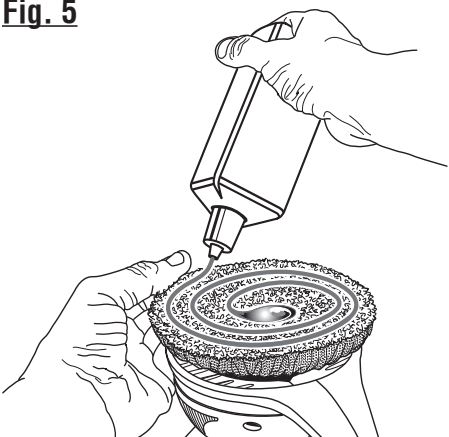
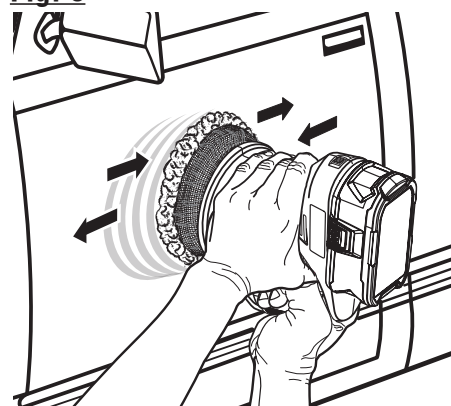

Fig. 6





OPERATOR'S MANUAL/6 in., 18 VOLT BUFFER/POLISHER
MANUEL D'UTILISATION/POLISSEUSE 152 mm (6 po) 18 V
MANUAL DEL OPERADOR/ PULIDORA/ ENCERADORA DE 18 V
DE 152 mm (6 pulg.)
P430/P430G

To request service, purchase replacement parts,
locate an Authorized Service Center and obtain Customer or Technical Support:

Visit **www.ryobitools.com** or call **1-800-525-2579**

If any parts or accessories are damaged or missing,
do not return this product to the store. Call **1-800-525-2579** for immediate service.

Please obtain your model and serial number from the product data plate.

This product is covered under a 3-year limited Warranty. Proof of purchase is required.

MODEL NUMBER _____ SERIAL NUMBER _____

RYOBI is a registered trademark of Ryobi Limited and is used pursuant to a license granted by Ryobi Limited.

Pour faire une demande de réparations ou obtenir des pièces de rechange, trouver un
Centre de réparations agréé pour obtenir un soutien technique ou le Service à la clientèle :

Visiter **www.ryobitools.com** ou en téléphonant au **1-800-525-2579**

Si des pièces ou accessoires sont manquantes ou endommagées, ne pas retourner
ce produit au magasin. Appeler immédiatement au **1-800-525-2579** pour obtenir de l'aide.

Inscrire les numéros de modèle et de série inscrits sur la plaque d'identification du produit.

Ce produit est couvert par une garantie limitée de trois (3) ans. Une preuve d'achat est exigée.

NUMÉRO DE MODÈLE _____ NUMÉRO DE SÉRIE _____

RYOBI est une marque déposée de Ryobi Limited et est utilisée en vertu d'une licence accordée par Ryobi Limited.

Para obtener servicio, comprar piezas de repuesto, localizar un centro de servicio autorizado
y obtener Servicio o Asistencia Técnica al Consumidor:

Visite **www.ryobitools.com** o llame al **1-800-525-2579**

Si hay alguna pieza ou accesorios dañada o faltante, no devuelva este producto a la tienda.
Llame al **1-800-525-2579** para servicio técnico inmediato.

Obtenga su modelo y número de serie de la placa de datos del producto.

Este producto está cubierto con una garantía limitada de 3 años. Se solicita prueba de la compra.

NÚMERO DE MODELO _____ NÚMERO DE SERIE _____

RYOBI es una marca registrada de Ryobi Limited y se utiliza conforme a una licencia otorgada por Ryobi Limited.

ONE WORLD TECHNOLOGIES, INC.

1428 Pearman Dairy Road, Anderson, SC 29625 • Phone 1-800-525-2579
États-Unis, Téléphone 1-800-525-2579 • USA, Teléfono 1-800-525-2579

www.ryobitools.com