



**REGISTER YOUR TOOLS**  
 @ <http://register.ryobitools.com>  
 1-800-525-2579

EN MEXICO:  
 PARA MÁS INFORMACIÓN  
**WWW.RYOBITOOLS.MX**  
 CENTROS DE SERVICIO  
 01-800-843-1111 

# OPERATOR'S MANUAL

MANUEL D'UTILISATION  
 MANUAL DEL OPERADOR

## 18 VOLT 40 WATT SOLDERING IRON

FER À SOUDER DE 40 W ET 18 V  
 SOLDADOR DE 18 VOLTIOS Y 40 WATTS  
**P3105**

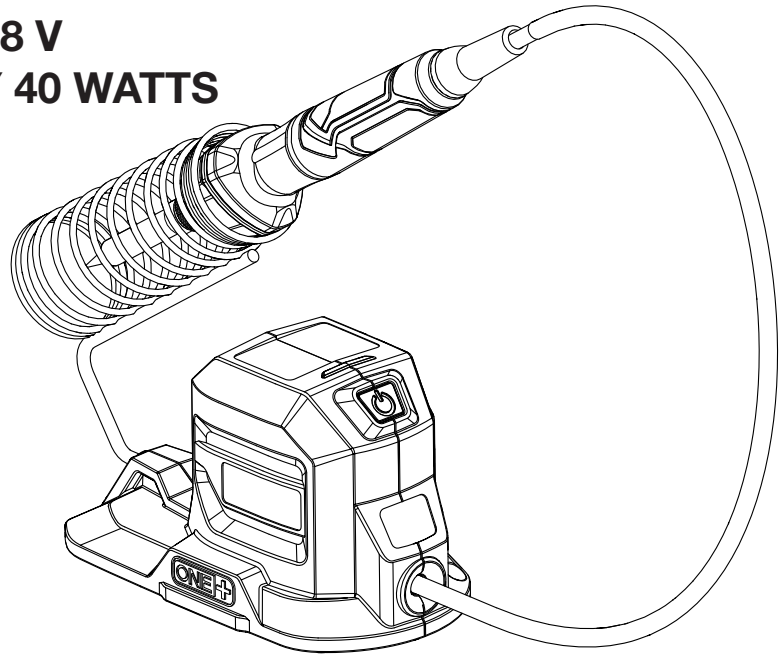

### TABLE OF CONTENTS

\*\*\*\*\*

- Important Safety Instructions .....2-3
- Symbols..... 4
- Assembly.....5
- Operation.....5-6
- Maintenance.....6
- Illustrations .....7
- Parts Ordering and Service .....Back page

### TABLE DES MATIÈRES

\*\*\*\*\*

- Instructions importantes concernant la sécurité .....2-3
- Symboles..... 4
- Assemblage.....5
- Utilisation .....5-6
- Entretien.....6
- Illustrations .....7
- Commande de pièces et dépannage ..... Page arrière

### ÍNDICE DE CONTENIDO

\*\*\*\*\*

- Importantes instrucciones de seguridad..... 2-3
- Símbolos.....4
- Armado .....5
- Funcionamiento.....5-6
- Mantenimiento.....6
- Ilustraciones.....7
- Pedidos de piezas y servicio..... Pág. posterior

**⚠ WARNING:** To reduce the risk of injury, the user must read and understand the operator's manual before using this product.

**⚠ AVERTISSEMENT :** Pour réduire les risques de blessures, l'utilisateur doit lire et veiller à bien comprendre le manuel d'utilisation avant d'employer ce produit.

**⚠ ADVERTENCIA:** Para reducir el riesgo de lesiones, el usuario debe leer y comprender el manual del operador antes de usar este producto.

**SAVE THIS MANUAL FOR FUTURE REFERENCE**

**CONSERVER CE MANUEL POUR FUTURE RÉFÉRENCE**

**GUARDE ESTE MANUAL PARA FUTURAS CONSULTAS**

# IMPORTANT SAFETY INSTRUCTIONS

## WARNING

**READ ALL INSTRUCTIONS.** Failure to follow the warnings and instructions may result in electric shock, fire and/or serious injury.



- **Know your product. Read operator's manual carefully. Learn its applications and limitations, as well as the specific potential hazards related to this product.** Following this rule will reduce the risk of electric shock, fire, or serious injury.
- **Always wear eye protection with side shields marked to comply with ANSI Z87.1 when assembling parts, operating the product, or performing maintenance.** Following this rule will reduce the risk of serious personal injury.
- **Do not lay a hot soldering iron on its side.**
- **Do not touch the heated tip of the soldering iron.**
- **Use the soldering iron in a well-ventilated area to avoid breathing fumes.**
- **Do not point the tip of the soldering iron at another person.**
- **Do not place your hands or fingers near the tip of the soldering iron.**
- **Never leave the soldering iron unattended while it is in the on position.**
- **Keep work area clean and well lit.** Cluttered or dark areas invite accidents.
- **Do not operate battery products in explosive atmospheres, such as in the presence of flammable liquids, gases or dust.** Battery products create sparks which may ignite the dust or fumes.
- **Keep children and bystanders away while operating this soldering iron.** Distractions can cause you to lose control.
- **Do not allow children to use the soldering iron.** It is not a toy.
- **Always assume that the soldering iron tip is hot.**
- **Do not solder live circuits.**
- **Do not disassemble the tool.**
- **The soldering iron tip is sharp.** Do not touch the tip or allow it to come in contact with anything other than soldering wire and the workpiece material.
- **Hold soldering iron by insulated gripping surfaces, when performing an operation where the tip may contact hidden wiring.** Tips contacting a "live" wire may make exposed metal parts of the soldering iron "live" and could give the operator an electric shock.
- **Avoid body contact with earthed or grounded surfaces such as pipes, radiators, ranges and refrigerators.** There is an increased risk of electric shock if your body is earthed or grounded.
- **Do not expose battery products to rain or wet conditions.** Water entering a battery product will increase the risk of electric shock. These fluids can cause battery pack failure including short-circuit resulting in smoking, fire and/or serious personal injury.
- **Use this product only with batteries and chargers listed in tool/appliance/battery pack/charger correlation supplement 987000-432.**
- **Stay alert, watch what you are doing and use common sense when operating a battery product. Do not use the product while you are tired or under the influence of drugs, alcohol or medication.** A moment of inattention while operating battery products may result in serious personal injury.
- **Prevent unintentional starting. Ensure the switch is in the off position before connecting to power source and/or battery pack, picking up or carrying the product.** Carrying battery products with your finger on the switch or energizing battery products that have the switch on invites accidents.
- **Do not overreach. Keep proper footing and balance at all times. Do not use on a ladder or unstable support.** This enables better control of the battery product in unexpected situations.
- **Do not wear loose clothing or jewelry. Contain long hair.** Loose clothes, jewelry, or long hair can contact a heated nozzle.
- **Do not use the battery product if the switch does not turn it on and off.** Any battery product that cannot be controlled with the switch is dangerous and must be repaired.
- **Remove the battery pack from the product before making any adjustments, changing accessories, or storing the product.** Such preventive safety measures reduce the risk of starting the product accidentally.

# IMPORTANT SAFETY INSTRUCTIONS





- **Store idle products out of the reach of children and do not allow persons unfamiliar with the product or these instructions to operate the product.** Battery products are dangerous in the hands of untrained users.
- **Maintain battery products. Check for misalignment or binding of moving parts, breakage of parts and any other condition that may affect the product's operation. If damaged, have the product repaired before use.** Many accidents are caused by poorly maintained battery products.
- **Use the battery product, accessories and tool bits etc. in accordance with these instructions, taking into account the working conditions and the work to be performed.** Use of the product for operations different from those intended could result in a hazardous situation.
- **Recharge only with the charger specified by the manufacturer.** A charger that is suitable for one type of battery pack may create a risk of fire when used with another battery pack.
- **Use battery products only with specifically designated battery packs.** Use of any other battery packs may create a risk of injury and fire.
- **When battery pack is not in use, keep it away from other metal objects, like paper clips, coins, keys, nails, screws or other small metal objects, that can make a connection from one terminal to another.** Shorting the battery terminals together may cause burns or a fire.
- **Under abusive conditions, liquid may be ejected from the battery; avoid contact. If contact accidentally occurs, flush with water. If liquid contacts eyes, additionally seek medical help.** Liquid ejected from the battery may cause irritation or burns.
- **Battery products do not have to be plugged into an electrical outlet; therefore, they are always in operating condition. Be aware of possible hazards when not using your battery product or when changing accessories.** Following this rule will reduce the risk of electric shock, fire, or serious personal injury.
- **Do not place battery products or their batteries near fire or heat.** This will reduce the risk of explosion and possibly injury.
- **Do not crush, drop or damage battery pack. Do not use a battery pack or charger that has been dropped or received a sharp blow.** A damaged battery is subject to explosion. Properly dispose of a dropped or damaged battery immediately.
- **Batteries can explode in the presence of a source of ignition, such as a pilot light.** To reduce the risk of serious personal injury, never use any cordless product in the presence of open flame. An exploded battery can propel debris and chemicals. If exposed, flush with water immediately.
- **Do not charge battery tool in a damp or wet location. Do not use, store, or charge battery packs or products in locations where the temperature is less than 50°F or more than 100°F.** Do not store outside or in vehicles.
- **Under extreme usage or temperature conditions, battery leakage may occur. If liquid comes in contact with your skin, wash immediately with soap and water. If liquid gets into your eyes, flush them with clean water for at least 10 minutes, then seek immediate medical attention.** Following this rule will reduce the risk of serious personal injury.
- **Have your battery product serviced by a qualified repair person using only identical replacement parts.** This will ensure that the safety of the battery product is maintained.
- **When servicing a battery product, use only identical replacement parts. Follow instructions in the *Maintenance* section of this manual.** Use of unauthorized parts or failure to follow Maintenance instructions may create a risk of shock or injury.
- **Save these instructions.** Refer to them frequently and use them to instruct others who may use this tool. If you loan someone this tool, loan them these instructions also.

# SYMBOLS

The following signal words and meanings are intended to explain the levels of risk associated with this product.

SYMBOL	SIGNAL	MEANING
	<b>DANGER:</b>	Indicates a hazardous situation, which, if not avoided, will result in death or serious injury.
	<b>WARNING:</b>	Indicates a hazardous situation, which, if not avoided, could result in death or serious injury.
	<b>CAUTION:</b>	Indicates a hazardous situation, that, if not avoided, may result in minor or moderate injury.
	<b>NOTICE:</b>	(Without Safety Alert Symbol) Indicates information considered important, but not related to a potential injury (e.g. messages relating to property damage).

Some of the following symbols may be used on this product. Please study them and learn their meaning. Proper interpretation of these symbols will allow you to operate the product better and safer.

SYMBOL	NAME	DESIGNATION/EXPLANATION
	Safety Alert	Indicates a potential personal injury hazard.
	Read Operator's Manual	To reduce the risk of injury, user must read and understand operator's manual before using this product.
	Eye Protection	Always wear eye protection with side shields marked to comply with ANSI Z87.1.
	Hot Surface	To reduce the risk of injury or damage, avoid contact with any hot surface.
	Recycle Symbol	This product uses lithium-ion (Li-ion) batteries. Local, state or federal laws may prohibit disposal of batteries in ordinary trash. Consult your local waste authority for information regarding available recycling and/or disposal options.
V	Volts	Voltage
min	Minutes	Time
==	Direct Current	Type or a characteristic of current

# ASSEMBLY

## **WARNING:**

Do not use this product if it is not completely assembled or if any parts appear to be missing or damaged. Use of a product that is not properly and completely assembled or with damaged or missing parts could result in serious personal injury.

## **WARNING:**

Do not attempt to modify this product or create accessories or attachments not recommended for use with this product. Any such alteration or modification is misuse and could result in a hazardous condition leading to possible serious personal injury.

If any parts are damaged or missing, please call 1-800-525-2579 for assistance.

# OPERATION

## **WARNING:**

Do not allow familiarity with this product to make you careless. Remember that a careless fraction of a second is sufficient to inflict serious injury.

## **WARNING:**

Always remove battery pack from the tool when you are assembling parts, making adjustments, cleaning, or when not in use. Removing battery pack will prevent accidental starting that could cause serious personal injury.

## **WARNING:**

Always wear eye protection with side shields marked to comply with ANSI Z87.1. Failure to do so could result in objects being thrown into your eyes and other possible serious injuries.

## **WARNING:**

Do not use any attachments or accessories not recommended by the manufacturer of this product. The use of attachments or accessories not recommended can result in serious personal injury.

## **WARNING:**

Do not hold the soldering iron pen with your fingers near any metal part of the tool. The tip of the tool reaches working temperature within seconds. Always assume that the soldering tip is hot. Touching a hot soldering tip can result in serious personal injury.

## **WARNING:**

Do not use or store the soldering iron near flammable or combustible materials or liquids. These materials may ignite when exposed to the high temperatures created by the tip.

## APPLICATIONS

You may use this product for the purposes listed below:

- Soldering circuits and electrical connections
- Soldering of jewelry, stained glass, and other crafts

## **WARNING:**

Battery tools are always in operating condition. Place the switch in the off position and remove the battery pack when the product is not in use or when carrying at your side.

## INSTALLING/REMOVING BATTERY PACK

See Figure 1, page 7.

- Make sure the on/off switch is in the off position.
- Insert the battery pack into the product as shown.
- Make sure the latches on each side of the battery pack snap into place and that battery pack is secured in the product before beginning operation.
- Depress the latches to remove the battery pack.

For complete charging instructions, see the operator's manuals for your battery pack and charger.

## ON/OFF SWITCH

See Figure 2, page 7.

The LED indicator will light up when a charged battery pack is installed and the switch is turned to the on position. If the indicator light is on, the tip is heating.

- Install the battery pack.
- Press the on/off switch to turn the power on.

# OPERATION

**NOTE:** The LED indicator flashes quickly until it reaches the maximum operating temperature. Once the maximum temperature is reached, the indicator will glow solid.

- Press the on/off switch to turn the soldering iron off.

**NOTE:** The LED indicator will flash a slower pattern for 10 minutes while the tip cools. Do not touch the tip while the LED indicator is solid or flashing.

## AUTOMATIC SHUT-OFF

After 10 minutes of operation, the unit will automatically power down and the LED will flash slowly. This preserves the tip and prevents powering an unattended tool. To restore power, press the on/off switch to turn the unit back on.

## OPERATING THE SOLDERING IRON

See Figure 3, page 7.

- Always hold the soldering iron pen as shown. Apply solder with the tip of the pen.
- Apply soldering wire only to the tip of the tool at the point where it touches the workpiece.

- After soldering, return the pen to the pen holder. Press firmly to make sure it is secure.

- Press the on/off switch to turn the soldering iron off.

**NOTE:** The LED indicator will flash a slower pattern for 10 minutes while the tip cools. Do not touch the tip while the LED indicator is solid or flashing.

- Clean the soldering tip as described in the *Maintenance* section of this manual.

### **WARNING:**

Always place the pen back into the holder so that the tip does not come in contact with anything while it is heating or when not in use. Following this rule will reduce the risk of damage to items, burns, fire, or serious personal injury.

- Always allow 30 minutes for the soldering iron to cool before storing the tool.

# MAINTENANCE

### **WARNING:**

When servicing, use only identical replacement parts. Use of any other parts could create a hazard or cause product damage.

## GENERAL MAINTENANCE

Avoid using solvents when cleaning plastic parts. Most plastics are susceptible to damage from various types of commercial solvents and may be damaged by their use. Use clean cloths to remove dirt, dust, oil, grease, etc.

While the tip is hot, wipe the tip against a damp sponge or a metallic wool pad to remove debris. Keeping a clean tip is important to extend the life of the tip and will improve solder melting and flow during use.

## REPLACING SOLDERING TIPS

See Figure 4, page 7.

### **WARNING:**

Always allow the soldering tip to cool for a minimum of 30 minutes before removing the tip. Touching a hot soldering tip can result in serious personal injury.

- Remove the battery pack from the tool.
- Loosen the nut by turning counterclockwise and remove from tip.
- Remove the sleeve by sliding off the pen.
- Pull to remove the tip and insert a replacement tip. Push the new tip onto the ceramic heating element.
- Hold the body of the pen and slide the sleeve over the new tip.
- Reinstall the nut.

## STORAGE

Always remove the battery pack and allow the soldering iron to cool completely before storing.

### **WARNING:**

Always remove the battery pack before storage to ensure the product is off. Allow a minimum of 30 minutes of cool-down time before storage. Storing a soldering iron with a hot tip can cause serious burns and/or ignite combustible objects.

**NOTE: ILLUSTRATIONS START ON PAGE 7  
FOLLOWING FRENCH AND SPANISH LANGUAGE SECTIONS**

# INSTRUCTIONS IMPORTANTES CONCERNANT LA SÉCURITÉ



## AVERTISSEMENT

**Lire tous les avertissements et toutes les instructions.**

Ne pas suivre l'ensemble des avertissements et des instructions peut entraîner une électrocution, un incendie ou des blessures graves.

- **Apprendre à connaître l'outil. Lire attentivement le manuel d'utilisation. Apprendre les applications et les limites de l'outil, ainsi que les risques spécifiques relatifs à son utilisation.** Le respect de cette consigne réduira les risques d'incendie, de choc électrique et de blessures graves.
- **Toujours porter une protection oculaire munie d'écrans latéraux certifiée conforme à la norme ANSI Z87.1 lors du montage des pièces, du fonctionnement de l'outil ou au moment de l'entretien.** Le respect de cette règle réduira les risques de blessures graves.
- **Ne pas déposer un fer à souder sur son côté.**
- **Ne pas toucher la buse chaude du fer à souder.**
- **Utiliser le fer à souder dans un endroit bien aéré pour éviter de respirer les vapeurs.**
- **Ne pas diriger la buse du pistolet à colle chaude en direction d'une autre personne.**
- **Ne pas placer les mains ni les doigts près de la buse chaude du fer à souder.**
- **Ne jamais laisser un fer à souder chaude en marche sans surveillance.**
- **Garder le lieu de travail propre et bien éclairé.** Les endroits encombrés ou sombres sont propices aux accidents.
- **Ne pas utiliser d'outils électriques dans des atmosphères explosives, par exemple en présence de liquides, gaz ou poussières inflammables.** Les outils électriques produisent des étincelles risquant d'enflammer les poussières ou vapeurs.
- **Garder les enfants et badauds à l'écart pendant l'utilisation d'un outil électrique.** Les distractions peuvent causer une perte de contrôle.
- **Ne pas laisser les enfants jouer avec le fer à souder.** Ceci n'est pas un jouet.
- **Toujours supposer que la buse du fer à souder est chaude.**
- **Ne pas souder des circuits sous tension.**
- **Ne pas démonter l'outil.**
- **La buse du fer à souder est pointue.** Ne pas toucher la buse ou éviter qu'elle touche autre chose que le fil à souder et le matériau de la pièce à travailler.
- **Tenir le fer à souder par ses surfaces de préhension isolées lors des opérations pendant lesquelles la buse peut entrer en contact avec du fil caché.** Le contact d'une buse avec un fil « sous tension » peut « électrifier » les pièces métalliques exposées de la buse et ainsi électrocuter l'utilisateur.
- **Éviter tout contact du corps avec des surfaces mises à la terre, telles que tuyaux, radiateurs, cuisinières et réfrigérateurs.** Le risque de choc électrique est accru lorsque le corps est mis à la terre.
- **Ne pas exposer les outils électriques à l'eau ou l'humidité.** La pénétration d'eau dans ces outils accroît le risque de choc électrique. Ces liquides peuvent causer une défaillance du bloc-piles, notamment un court-circuit pouvant provoquer de la fumée, des flammes ou des blessures graves.
- **Utiliser ce produit seulement avec la piles et le chargeur indiqués dans le supplément de raccordement pour chargeur/outils/piles/appareil n° 987000-432.**
- **Rester attentif, prêter attention au travail et faire preuve de bon sens lors de l'utilisation de tout outil électrique. Ne pas utiliser cet outil en état de fatigue ou sous l'influence de l'alcool, de drogues ou de médicaments.** Un moment d'inattention pendant l'utilisation d'un outil électrique peut entraîner des blessures graves.
- **Éviter les démarrages accidentels. S'assurer que le commutateur est en position d'arrêt avant de brancher l'outil.** Porter un outil avec le doigt sur son commutateur ou brancher un outil dont le commutateur est en position de marche peut causer un accident.
- **Ne pas travailler hors de portée. Toujours se tenir bien campé et en équilibre. Ne pas utiliser l'outil sur une échelle ou un support instable.** Ceci permettra de mieux contrôler l'outil en cas de situation imprévue.
- **Ne porter ni vêtements amples, ni bijoux. Attacher ou couvrir les cheveux longs.** Les vêtements amples, bijoux et cheveux longs peuvent contact la buse chaude.
- **Ne pas utiliser l'outil si le commutateur ne permet pas de le mettre en marche ou de l'arrêter.** Tout outil qui ne peut pas être contrôlé par son commutateur est dangereux et doit être réparé.
- **Débrancher l'outil et/ou retirer le bloc-piles avant d'effectuer des réglages, de changer d'accessoire ou de remiser l'outil.** Ces mesures de sécurité préventives réduisent les risques de démarrage accidentel de l'outil.
- **Ranger les outils motorisés hors de la portée des enfants et ne laisser personne n'étant pas familiarisé avec l'outil ou ces instructions utiliser l'outil.** Dans les mains de personnes n'ayant pas reçu des instructions adéquates, les outils sont dangereux.
- **Entretien les outils motorisés. Vérifier qu'aucune pièce mobile n'est mal alignée ou bloquée, qu'aucune pièce n'est brisée et s'assurer qu'aucun autre problème ne risque d'affecter le bon fonctionnement de l'outil. En cas de dommages faire réparer l'outil**

# INSTRUCTIONS IMPORTANTES CONCERNANT LA SÉCURITÉ



avant de l'utiliser de nouveau. Beaucoup d'accidents sont causés par des outils mal entretenus.

- **Utiliser l'outil, les accessoires et embouts, etc. conformément à ces instructions pour les applications pour lesquelles ils sont conçus, en tenant compte des conditions et du type de travail à exécuter.** L'usage d'un outil motorisé pour des applications pour lesquelles il n'est pas conçu peut être dangereux.
- **Ne recharger qu'avec l'appareil spécifié par le fabricant.** Un chargeur approprié pour un type de pile peut créer un risque d'incendie s'il est utilisé avec un autre type de pile.
- **Utiliser exclusivement le bloc-pile spécifiquement indiqué pour l'outil.** L'usage de tout autre bloc peut créer un risque de blessures et d'incendie.
- **Lorsque le bloc-piles n'est pas en usage, le garder à l'écart d'articles tels qu'attaches trombones, pièces de monnaie, clous, vis ou autres petits objets métalliques risquant d'établir le contact entre les deux bornes.** La mise en court-circuit des bornes de piles peut causer des étincelles, des brûlures ou un incendie.
- **En cas d'usage abusif, du liquide peut s'échapper des piles. Éviter tout contact avec ce liquide. En cas de contact accidentel, rincer immédiatement les parties atteintes avec de l'eau. En cas d'éclaboussure dans les yeux consulter un médecin.** Le liquide s'échappant des piles peut causer des irritations ou des brûlures.
- **Les outils fonctionnant sur piles n'ayant pas besoin d'être branchés sur une prise secteur, ils sont toujours en état de fonctionnement. Tenir compte des dangers possibles lorsque l'outil n'est pas en usage et lors du remplacement des piles.** Le respect de cette consigne réduira les risques d'incendie, de choc électrique et de blessures graves.
- **Ne pas placer les outils électriques sans fil ou leurs piles à proximité de flammes ou d'une source de chaleur.** Ceci réduira les risques d'explosion et de blessures.
- **Ne pas écraser, faire tomber ou endommager le bloc-piles. Ne jamais utiliser un bloc-piles ou un chargeur qui est tombé, a été écrasé, a reçu un choc violent ou a été endommagé de quelque façon que ce soit.** Une pile endommagée risque d'exploser. Éliminer immédiatement toute pile endommagée, selon une méthode appropriée.
- **Les outils fonctionnant sur piles n'ayant pas besoin d'être branchés sur une prise secteur, ils sont toujours en état de fonctionnement. Tenir compte des dangers possibles lorsque l'outil n'est pas en usage et lors du remplacement des piles.** Le respect de cette consigne réduira les risques d'incendie, de choc électrique et de blessures graves.
- **Ne pas recharger un outil fonctionnant sur piles dans un endroit humide ou mouillé. Ne pas utiliser, remiser ou charger le bloc-piles ou produits dans des emplacements où la température est inférieure 10 °C (50 °F) à ou supérieure à 38 °C (100 °F).** Ne pas ranger l'outil à l'extérieur ou dans un véhicule.
- **Si l'outil est utilisé de façon intensive ou sous des températures extrêmes, des fuites de pile peuvent se produire. En cas de contact du liquide avec la peau, rincer immédiatement la partie atteinte avec de l'eau. En cas d'éclaboussure dans les yeux, les rincer à l'eau fraîche pendant au moins 10 minutes, puis contacter immédiatement un médecin.** Le respect de cette règle réduira les risques de blessures graves.
- **Les réparations doivent être confiées à un technicien qualifié, utilisant exclusivement des pièces identiques à celles d'origine.** Ceci assurera le maintien de la sécurité de l'outil.
- **Utiliser exclusivement des pièces identiques à celles d'origine pour les réparations. Se conformer aux instructions de la section Entretien de ce manuel.** L'usage de pièces non autorisées ou le non-respect des instructions peut présenter des risques de choc électrique ou de blessures.
- **Conserver ces instructions.** Les consulter fréquemment et les utiliser pour instruire les autres utilisateurs éventuels. Si cet outil est prêté, il doit être accompagné de ces instructions.







# SYMBOLES

Les termes de mise en garde suivants et leur signification ont pour but d'expliquer le degré de risques associé à l'utilisation de ce produit.

SYMBOLE	SIGNAL	SIGNIFICATION
	<b>DANGER :</b>	Indique une situation dangereuse qui, si elle n'est pas évitée, aura pour conséquences des blessures graves ou mortelles.
	<b>AVERTISSEMENT :</b>	Indique une situation dangereuse qui, si elle n'est pas évitée, pourrait entraîner des blessures graves ou mortelles.
	<b>ATTENTION :</b>	Indique une situation dangereuse qui, si elle n'est pas évitée, pourrait entraîner des blessures légères ou de gravité modérée.
	<b>AVIS :</b>	(Sans symbole d'alerte de sécurité) Indique les informations jugées importantes sans toutefois représenter un risque de blessure (ex. : messages concernant les dommages matériels).

Certains des symboles ci-dessous peuvent être utilisés sur produit. Veiller à les étudier et à apprendre leur signification. Une interprétation correcte de ces symboles permettra d'utiliser produit plus efficacement et de réduire les risques.

SYMBOLE	NOM	DÉSIGNATION / EXPLICATION
	Symbole d'alerte de sécurité	Indique un risque de blessure potentiel.
	Lire manuel d'utilisation	Pour réduire les risques de blessures, l'utilisateur doit lire et veiller à bien comprendre le manuel d'utilisation avant d'utiliser ce produit.
	Protection oculaire	Toujours porter une protection oculaire avec écrans latéraux certifiée conforme à la norme ANSI Z87.1.
	Hot Surface	Pour éviter les risques de blessures ou de dommages, éviter tout contact avec les surfaces brûlantes.
	Symbole de recyclage	Ce produit utilise les piles de lithium-ion (Li-ion). Les réglementations locales ou gouvernementales peuvent interdire de jeter les piles dans les ordures ménagères. Consulter les autorités locales compétentes pour les options de recyclage et/ou l'élimination.
V	Volts	Tension
min	Minutes	Temps
—	Courant continu	Type ou caractéristique du courant

# ASSEMBLAGE

## AVERTISSEMENT :

Ne pas utiliser le produit s'il n'est pas complètement assemblé ou si des pièces semblent manquantes ou endommagées. L'utilisation d'un produit dont l'assemblage est incorrect ou incomplet ou comportant des pièces endommagées ou absentes représente un risque de blessures graves.

## AVERTISSEMENT :

Ne pas essayer de modifier cet outil ou de créer des pièces et accessoires non recommandés. De telles altérations ou modifications sont considérées comme un usage abusif et peuvent créer des conditions dangereuses, risquant d'entraîner des blessures graves.

Si des pièces manquent ou sont endommagées, veuillez appeler au 1-800-525-2579 pour obtenir de l'aide.

# UTILISATION

## AVERTISSEMENT :

Ne pas laisser la familiarité avec l'outil faire oublier la prudence. Ne pas oublier qu'une fraction de seconde d'inattention peut entraîner des blessures graves.

## AVERTISSEMENT :

Toujours retirer la bloc-pile de l'outil au moment d'assembler des pièces, d'effectuer des réglages et de procéder au nettoyage, ou lorsque l'outil n'est pas utilisé. Si cette précaution n'est pas prise, des objets peuvent être projetés dans les yeux et causer des lésions graves.

## AVERTISSEMENT :

Toujours porter une protection oculaire avec écrans latéraux certifiée conforme à la norme ANSI Z87.1. Ne pas suivre cette directive pourrait entraîner des blessures graves, par exemple si l'appareil projetait des objets dans vos yeux.

## AVERTISSEMENT :

Ne pas utiliser d'outils ou accessoires non recommandés par le fabricant pour cet outil. L'utilisation de pièces et accessoires non recommandés peut entraîner des blessures graves.

## AVERTISSEMENT :

Ne pas tenir le stylo à souder avec vos doigts près d'une partie métallique de l'outil. La buse de l'outil atteint la température opérationnelle en quelques secondes. Toujours supposer que la buse du fer à souder est chaude. Toucher une buse à souder chaude peut entraîner des blessures graves.

## AVERTISSEMENT :

Ne pas utiliser ou ranger le fer à souder près de matériaux ou liquides combustibles ou inflammables. Ces matériaux peuvent s'enflammer quand ils sont exposés aux températures élevées de la buse.

## APPLICATIONS

Cet outil ne doit être utilisé que pour les applications listées ci-dessous.

- Soudure de circuits et connexions électriques
- Soudure de bijoux, verre teinté et autres travaux artisanaux

## AVERTISSEMENT :

Les outils à piles sont toujours en état de fonctionnement. Mettre le commutateur en position d'arrêt retirer le bloc-piles dès la fin de son utilisation ou lorsqu'il est transporté à côté du corps.

## INSTALLATION / RETRAIT DU BLOC-PILES

Voir la figure 1, page 7.

- S'assurer que l'interrupteur de marche/arrêt est à la position arrêt.
- Insérer la pile dans l'outil comme illustré.
- S'assurer que les loquets de chaque côté de la pile s'enclenchent en place et que la pile est bien fixée à l'outil avant de mettre l'outil en marche.
- Relâcher les loquets pour retirer le bloc-piles.

Pour prendre connaissance des consignes de chargement, consulter le manuel d'utilisation des piles et des chargeurs.

## COMMUTATEUR MARCHE / ARRÊT

Voir la figure 2, page 7.

Le témoin DEL s'allumera lorsqu'un bloc-piles chargé sera installé et que l'interrupteur sera mis en position de marche. Si la lumière du témoin est activée, la buse chauffe.

- Réinstaller le bloc-piles.

# UTILISATION

- Appuyer sur le commutateur marche/arrêt pour mettre en marche.

**NOTE : Le témoin DEL clignote jusqu'à ce que la température opérationnelle maximale est atteinte. Une fois la température maximale atteinte, le témoin est allumé en continu.**

- Appuyer sur le commutateur marche/arrêt pour éteindre le fer à souder.

**NOTE : Le témoin DEL clignotera selon une configuration différente pendant 10 minutes lors du refroidissement de la buse. Ne pas toucher la buse lorsque le témoin DEL clignote.**

## ARRÊT AUTOMATIQUE

Après 10 minutes d'opération, l'outil s'éteindra automatiquement et la DEL clignotera selon la configuration de refroidissement. Cela préserve la buse et empêche de mettre en marche un outil non surveillé. Pour rétablir l'alimentation, appuyer deux fois sur le commutateur pour éteindre et rallumer l'outil.

## UTILISATION DU FER À SOUDER

Voir la figure 3, page 7.

- Toujours tenir le stylo à souder comme il est illustré. Appliquer la soudure avec la buse du stylo.

- Appliquer le fil à souder uniquement sur la buse de l'outil, au point de contact avec la pièce à travailler.

- Après la soudure, remettre le stylo dans le porte-stylo. Appuyer fermement dessus pour bien le sécuriser.

- Appuyer sur le commutateur marche/arrêt pour éteindre le fer à souder.

**NOTE : Le témoin DEL clignotera selon une configuration différente pendant 10 minutes lors du refroidissement de la buse. Ne pas toucher la buse lorsque le témoin DEL clignote.**

- Nettoyer la buse à souder comme décrit au chapitre *Entretien* de ce manuel.



### AVERTISSEMENT :

Toujours placer le fer à souder chaude de manière à éviter son contact avec tout autre objet pendant le chauffage ou s'il n'est pas utilisé. Le respect de cette consigne réduira le risque de dommages aux articles, les brûlures, l'incendie et les blessures graves.

- Toujours laisser le fer à souder refroidir pendant 30 minutes avant de le ranger.

# ENTRETIEN



### AVERTISSEMENT :

Utiliser exclusivement des pièces d'origine pour les réparations. L'usage de toute autre pièce pourrait créer une situation dangereuse ou endommager l'produit.

## ENTRETIEN GÉNÉRAL

Éviter d'utiliser des solvants pour le nettoyage des pièces en plastique. La plupart des matières plastiques peuvent être endommagées par divers types de solvants du commerce. Utiliser un chiffon propre pour éliminer la saleté, la poussière, l'huile, la graisse, etc.

Quand la buse est chaude, l'essuyer contre une éponge humide ou un bloc de laine métallique pour enlever les débris. Il est important de garder une buse propre pour prolonger sa durée de vie ainsi qu'améliorer la fusion et le débit de la soudure pendant l'utilisation.

## CHANGEMENT DES BUSES À SOUDER

Voir la figure 4, page 7.



### AVERTISSEMENT :

Toujours laisser la buse à souder refroidir pendant au moins 10 minutes avant de l'enlever. Toucher une buse à souder chaude peut entraîner des blessures graves.

- Retirer le bloc de batteries de l'outil.
- Dévisser l'écrou en le tournant dans le sens antihoraire et le retirer de la buse.

- Enlever la manche en la glissant hors de la buse.

- Tirer la buse pour l'enlever et insérer une buse de recharge. Pousser la nouvelle buse sur l'élément chauffant en céramique.

- Tenir le corps du stylo et glisser la manche sur la nouvelle buse.

- Réinstaller l'écrou.

## RANGEMENT

Toujours retirer le bloc piles du fer à souder et le permettre de refroidir complètement avant de le ranger.



### AVERTISSEMENT :

Toujours retirer le bloc-piles du fer à souder et que se dernier est éteint. Laisser refroidir fer à souder chaude au moins 30 minutes avant de le ranger. Ranger un fer à souder chaude alors que la buse est encore chaude représente un risque de brûlures et/ou d'enflammer les objets combustibles.

**NOTE : ILLUSTRATIONS COMMENÇANT À LA PAGE 7 APRÈS LA SECTION ESPAGNOL.**

# IMPORTANTES INSTRUCCIONES DE SEGURIDAD

## ADVERTENCIA

Lea todas las advertencias de seguridad y las instrucciones. El incumplimiento de las advertencias e instrucciones puede ocasionar descarga eléctrica, fuego o lesiones graves.

- **Familiarícese con su herramienta eléctrica. Lea cuidadosamente el manual del operador. Aprenda sus usos y limitaciones, así como los posibles peligros específicos de esta herramienta eléctrica.** Con el cumplimiento de esta regla se reduce el riesgo de una descarga eléctrica, incendio o lesión seria.
- **Siempre use protección ocular con laterales protectores con la marca de cumplimiento con la norma ANSI Z87.1 al ensamblar piezas, utilizar la herramienta o llevar a cabo tareas de mantenimiento.** Con el cumplimiento de esta regla se reduce el riesgo de lesiones corporales serias.
- **No apoye una soldador sobre sus partes laterales.**
- **No toque la punta calentada de el soldador.**
- **Use el soldador en un área bien ventilada para evitar la inhalación de vapores.**
- **No apunte la punta de el soldador hacia otra persona.**
- **No coloque las manos ni los dedos cerca de la punta de el soldador.**
- **Nunca deje la el soldador sin supervisión mientras esté en funcionamiento.**
- **Mantenga limpia y bien iluminada el área de trabajo.** Un área de trabajo mal despejada o mal iluminada propicia accidentes.
- **No utilice herramientas motorizadas en atmósferas explosivas, como las existentes alrededor de líquidos, gases y polvos inflamables.** Las herramientas eléctricas generan chispas que pueden encender el polvo y los vapores inflamables.
- **Mantenga alejados a los niños y circunstantes al maniobrar una herramienta eléctrica.** Toda distracción puede causar pérdida del control de la herramienta.
- **No permita que los niños usen la pistola de pegamento.** No es un juguete.
- **Asuma siempre que la punta del soldador está cliente.**
- **No suelde circuitos electrificados.**
- **No desarme la herramienta.**
- **La punta del soldador es puntiaguda.** No toque la punta ni permita que entre en contacto con ningún otro elemento que no sea el material para soldar y el de la pieza de trabajo.
- **Sostenga el soldador desde superficies de sujeción aisladas cuando realice operaciones en las que la punta pueda entrar en contacto con cables ocultos.** Si la punta entra en contacto con un cable electrificado, las piezas metálicas expuestas del soldador podrían electrificarse y el operador podría sufrir una descarga eléctrica.
- **Evite el contacto del cuerpo con las superficies de objetos que estén haciendo tierra o estén conectados a ésta, como tuberías, radiadores, estufas y refrigeradores.** Existe un mayor riesgo de descargas eléctricas si el cuerpo está haciendo tierra.
- **No exponga las herramientas eléctricas a la lluvia ni a condiciones de humedad.** La introducción de agua en una herramienta eléctrica aumenta el riesgo de descargas eléctricas. Estos fluidos pueden causar fallas en el paquete de baterías, incluidos cortocircuitos, que podrían resultar en humo, incendios o lesiones personales graves.
- **Usar este producto únicamente con la baterías y el cargadors indicados en el folleto de la herramienta/aparato/paquete de baterías/cargador complementario 987000-432.**
- **Permanezca alerta, preste atención a lo que esté haciendo y aplique el sentido común al utilizar herramientas eléctricas. No utilice la herramienta eléctrica si está cansado o se encuentra bajo los efectos de alguna droga, alcohol o medicamento.** Un momento de inatención al utilizar una herramienta eléctrica puede causar lesiones corporales serias.
- **Evite un arranque accidental de la unidad. Asegúrese de que el interruptor esté en la posición de apagado antes de conectar la herramienta.** Portar las herramientas eléctricas con el dedo en el interruptor, o conectarlas con el interruptor puesto, propicia accidentes.
- **No estire el cuerpo para alcanzar mayor distancia. Mantenga una postura firme y buen equilibrio en todo momento. No utilice la unidad al estar en una escalera o en un soporte inestable.** De esta manera se logra un mejor control de la herramienta eléctrica en situaciones inesperadas.
- **No vista ropas holgadas ni joyas. Recójase el cabello si está largo.** Las ropas holgadas y las joyas, así como el cabello largo, pueden engancharse en las piezas contacto la boquilla calentada.
- **No utilice la herramienta si el interruptor no enciende o no apaga.** Cualquier herramienta eléctrica que no pueda controlarse con el interruptor es peligrosa y debe repararse.
- **Desconecte la clavija del suministro de corriente o retire el paquete de baterías de la herramienta eléctrica, según sea el caso, antes de efectuarle cualquier ajuste, cambiarle accesorios o guardarla.** Tales medidas preventivas de seguridad reducen el riesgo de poner en marcha accidentalmente la herramienta.
- **Guarde las herramientas eléctricas desocupadas fuera del alcance de los niños y no permita que las utilicen personas no familiarizadas con las mismas**



# IMPORTANTES INSTRUCCIONES DE SEGURIDAD

o con estas instrucciones. Las herramientas eléctricas son peligrosas en manos de personas no capacitadas en el uso de las mismas.





- **Preste servicio a las herramientas eléctricas. Revise para ver si hay desalineación o atoramiento de piezas móviles, ruptura de piezas o cualquier otra condición que pueda afectar el funcionamiento de la herramienta. Si está dañada la herramienta eléctrica, permita que la reparen antes de usarla.** Numerosos accidentes son causados por herramientas eléctricas mal cuidadas.
- **Utilice la herramienta eléctrica, los accesorios y brocas, hojas y cuchillas de corte, ruedas de esmeril, etc. de conformidad con estas instrucciones, tomando en cuenta las condiciones de trabajo y la tarea por realizar.** Si se utiliza la herramienta eléctrica para operaciones diferentes de las indicadas podría originar una situación peligrosa.
- **Sólo cargue el paquete de baterías con el cargador especificado por el fabricante.** Un cargador adecuado para un tipo paquete de baterías puede significar un riesgo de incendio si se emplea con un paquete de baterías diferente.
- **Utilice las herramientas eléctricas sólo con los paquetes de baterías específicamente indicados.** El empleo de paquetes de baterías diferentes puede presentar un riesgo de incendio.
- **Cuando no esté utilizándose el paquete de baterías, manténgalo lejos de otros objetos metálicos, como clips, monedas, llaves, clavos, tornillos o otros objetos metálicos, pequeños que puedan establecer conexión entre ambas terminales.** Establecer una conexión directa entre las dos terminales de las baterías puede causar quemaduras o incendios.
- **Si se maltratan las baterías, puede derramarse líquido de las mismas; evite todo contacto con éste. En caso de contacto, lávese con agua. Si el líquido llega a tocar los ojos, además busque atención médica.** El líquido de las baterías puede causar irritación y quemaduras.
- **No se necesita conectar a una toma de corriente las herramientas de baterías; por lo tanto, siempre están en condiciones de funcionamiento. Esté consciente de los posibles peligros cuando no esté usando la herramienta de baterías o cuando esté cambiando los accesorios de la misma.** Con el cumplimiento de esta regla se reduce el riesgo de una descarga eléctrica, incendio o lesión corporal seria.
- **No coloque herramientas de baterías ni las baterías mismas cerca del fuego o del calor.** De esta manera se reduce el riesgo de explosiones y de lesiones.
- **No aplaste, deje caer o dañe de baterías. Nunca utilice una batería o cargador que se ha caído, aplastado, recibido un golpe contundente o ha sido dañado(a) de alguna manera.** Las baterías dañadas pueden sufrir explosiones. Deseche de inmediato toda batería que haya sufrido una caída o cualquier daño.
- **Las baterías pueden explotar en presencia de fuentes de inflamación, como los pilotos de gas.** Para reducir el riesgo de lesiones serias, nunca use un producto inalámbrico en presencia de llamas expuestas. La explosión de una batería puede lanzar fragmentos y compuestos químicos. Si ha quedado expuesto a la explosión de una batería, lávese de inmediato con agua.
- **No cargue herramientas de baterías en lugares mojados o húmedos. No lo utilice, guarde o cargue la paquete de baterías o la unidad en lugares donde la temperatura sea inferior a 10 °C (50 °F) o superior a 38 °C (100 °F).** No guarde la herramienta a la intemperie ni en el interior de vehículos.
- **En condiciones extremas de uso o temperatura las baterías pueden emanar líquido. Si el líquido llega a tocarle la piel, lávese de inmediato con agua y jabón. Si le entra líquido en los ojos, láveselos con agua limpia por lo menos 10 minutos, y después busque de inmediato atención médica.** Con el cumplimiento de esta regla se reduce el riesgo de lesiones corporales serias.
- **Permita que un técnico de reparación calificado preste servicio a la herramienta eléctrica, y sólo con piezas de repuesto idénticas.** De esta manera se mantiene la seguridad de la herramienta eléctrica.
- **Al dar servicio a una herramienta eléctrica, sólo utilice piezas de repuesto idénticas. Siga las instrucciones señaladas en la sección Mantenimiento de este manual.** El empleo de piezas no autorizadas o el incumplimiento de las instrucciones de mantenimiento puede significar un riesgo de descarga eléctrica o de lesiones.
- **Guarde estas instrucciones.** Consúltelas con frecuencia y empléelas para instruir a otras personas que puedan utilizar esta herramienta. Si presta a alguien esta herramienta, facilítele también las instrucciones.

# SÍMBOLOS

Las siguientes palabras de señalización y sus significados tienen el objeto de explicar los niveles de riesgo relacionados con este producto.

SÍMBOLO	SEÑAL	SIGNIFICADO
	<b>PELIGRO:</b>	Indica una situación peligrosa, la cual, si no se evita, causará la muerte o lesiones serias.
	<b>ADVERTENCIA:</b>	Indica una situación peligrosa, la cual, si no se evita, podría causar la muerte o lesiones serias.
	<b>PRECAUCIÓN:</b>	Indica una situación peligrosa, la cual, si no se evita, podría causar lesiones menores o leves.
	<b>AVISO:</b>	(Sin el símbolo de alerta de seguridad) Indica la información que se considera importante, pero no relacionada con lesiones potenciales (por ej. en relación a daños a la propiedad).

Es posible que se empleen en este producto algunos de los siguientes símbolos. Le suplicamos estudiarlos y aprender su significado. Una correcta interpretación de estos símbolos le permitirá utilizar mejor y de manera más segura el producto.

SÍMBOLO	NOMBRE	DENOMINACIÓN/EXPLICACIÓN
	Alerta de seguridad	Indica un peligro posible de lesiones personales.
	Lea el manual del operador	Para reducir el riesgo de lesiones, el usuario debe leer y comprender el manual del operador antes de usar este producto.
	Protección ocular	Siempre póngase protección ocular con protección lateral con la marca de cumplimiento de la norma ANSI Z87.1.
	Superficie caliente	Para reducir el riesgo de lesiones corporales o daños materiales evite tocar toda superficie caliente.
	Símbolo de reciclado	Este producto utiliza baterías de iones de litio (Li-ion). Es posible que algunas leyes municipales, estatales o federales prohíban desechar las baterías en la basura normal. Consulte a las autoridades reguladoras de desechos para obtener información en relación con las alternativas de reciclado y desecho disponibles.
V	Volts	Voltaje
min	Minutos	Tiempo
==	Corriente continua	Tipo o característica de corriente

# ARMADO

## **ADVERTENCIA:**

No use este producto si no está totalmente ensamblado o si alguna pieza falta o está dañada. El uso de un producto que no está adecuadamente y completamente ensamblado o posee partes dañadas o faltantes puede resultar en lesiones personales graves.

## **ADVERTENCIA:**

No intente modificar este producto ni crear aditamentos o accesorios que no estén recomendados para usar con este producto. Dichas alteraciones o modificaciones constituyen un uso indebido y podrían provocar una situación de riesgo que cause posibles lesiones personales graves.

Si hay piezas dañadas o faltantes, le suplicamos llamar al 1-800-525-2579, donde le brindaremos asistencia. En México, llame al 01-800-843-1111.

# FUNCIONAMIENTO

## **ADVERTENCIA:**

No permita que su familiarización con las herramientas lo vuelva descuidado. Tenga presente que un descuido de un instante es suficiente para causar una lesión grave.

## **ADVERTENCIA:**

Siempre retire el paquete de baterías de la herramienta cuando esté ensamblando partes, realizando ajustes, limpiando o cuando ésta no esté en uso. Retirando el paquete de baterías se evita arrancar accidentalmente la unidad, lo cual puede causar lesiones serias.

## **ADVERTENCIA:**

Siempre póngase protección ocular con protección lateral con la marca de cumplimiento de la norma ANSI Z87.1. La inobservancia de esta advertencia puede permitir que los objetos lanzados hacia los ojos y otros provoque lesiones graves.

## **ADVERTENCIA:**

No utilice ningún aditamento o accesorio no recomendado por el fabricante de este producto. El empleo de aditamentos o accesorios no recomendados podría causar lesiones serias.

## **ADVERTENCIA:**

No sostenga el lápiz del soldador con los dedos cerca de partes metálicas de la herramienta. La punta de la herramienta alcanza la temperatura operativa en segundos. Asuma siempre que la punta del soldador está caliente. Si toca la punta caliente, podría sufrir lesiones personales graves.

## **ADVERTENCIA:**

No use ni guarde el soldador cerca de materiales o líquidos inflamables o combustibles. Estos materiales podrían encenderse al exponerse a las altas temperaturas de la punta.

## APLICACIONES

Este producto puede emplearse para los fines siguientes:

- Soldar circuitos y conexiones eléctricas
- Soldar joyas, vitrales y otros elementos

## **ADVERTENCIA:**

Las herramientas de pilas siempre están en condiciones de funcionamiento. Ponga el interruptor en la posición de apagado y quite el paquete de baterías cuando el producto no esté en uso o cuando la lleve al costado del cuerpo.

## INSTALACIÓN/DESMONTAR DEL PAQUETE DE BATERÍAS

Vea la figura 1, página 7.

- Asegúrese de que el interruptor de encendido/apagado esté en la posición de apagado.
- Coloque el paquete de baterías en el producto como se muestra.
- Asegúrese de que los pestillos situados a ambos lados del paquete de baterías entren completamente en su lugar con un chasquido y de que el paquete quede bien asegurado en la herramienta antes de comenzar a utilizarla.
- Oprima los pestillos para extraer el paquete de baterías.

Para obtener instrucciones específicas de carga, lea el manual del operador que se incluye con el cargador y la batería.

## INTERRUPTOR DE ENCENDIDO/APAGADO

Vea la figura 2, página 7.

El indicador LED se iluminará cuando se instale un paquete de baterías cargado y el interruptor se gire hasta la posición

# FUNCIONAMIENTO

de encendido. Si la luz indicadora está encendida, significa que la punta está calentándose.

- Instale el paquete de baterías.
- Presione el interruptor de encendido/apagado para encender la herramienta.

**NOTA:** El indicador LED destella hasta alcanzar la temperatura operativa máxima. Una vez alcanzada, la luz indicadora pasará a estado sólido.

- Presione el interruptor de encendido/apagado para apagar el soldador.

**NOTA:** El indicador LED destellará con un patrón diferente durante 10 minutos mientras se enfría la punta. No toque la punta mientras destelle el indicador LED.

## APAGADO AUTOMÁTICO

Tras 10 minutos de uso, la unidad se apagará automáticamente y la luz LED destellará con el patrón de enfriamiento. Esto preserva la punta y evita que una herramienta que no se usa reciba energía innecesariamente. Para restablecer la energía, presione el interruptor dos veces para apagar y volver a encender la unidad.

## CÓMO USAR EL SOLDADOR

*Vea la figura 3, página 7.*

- Sostenga siempre el lápiz del soldador como se muestra en la imagen. Aplique soldadura con la punta del lápiz.
- Aplique material para soldar solo en la punta de la herramienta en el punto de contacto con la pieza de trabajo.
- Después de soldar, vuelva a colocar el lápiz en el soporte correspondiente. Presione firmemente para asegurarse de que quede bien apoyado.
- Presione el interruptor de encendido/apagado para apagar el soldador.

**NOTA:** El indicador LED destellará con un patrón diferente durante 10 minutos mientras se enfría la punta. No toque la punta mientras destelle el indicador LED.

- Limpie la punta para soldar como se describe en la sección *Mantenimiento* de este manual.



### ADVERTENCIA:

Siempre coloque el lápiz en el soporte correspondiente de manera que la boquilla no entre en contacto con nada mientras se está calentando o cuando no está en uso. Al cumplir esta regla se reduce el riesgo de daños en los elementos, de un incendio o de una lesión personal grave.

- Deje enfriar el soldador siempre durante 30 minutos antes de guardarlo.

# MANTENIMIENTO



### ADVERTENCIA:

Al dar servicio a la unidad, sólo utilice piezas de repuesto idénticas. El empleo de piezas diferentes podría causar un peligro o dañar el producto.

## MANTENIMIENTO GENERAL

Evite el empleo de solventes al limpiar piezas de plástico. La mayoría de los plásticos son susceptibles a diferentes tipos de solventes comerciales y pueden resultar dañados. Utilice paños limpios para eliminar la suciedad, el polvo, el aceite, la grasa, etc.

Con la punta caliente, límpiela con una esponja húmeda o una almohadilla de lana metálica para quitar la suciedad. Mantener la punta caliente es importante para extender su vida útil y permitir que la soldadura se derrita y fluya mejor al soldar.

## CÓMO CAMBIAR LA PUNTA PARA SOLDAR

*Vea la figura 4, página 7.*



### ADVERTENCIA:

Permita siempre que la punta para soldar se enfríe durante 10 minutos como mínimo antes de extraerla. Si toca la punta caliente, podría sufrir lesiones personales graves.

- Quite le paquete de baterías de la herramienta.
- Afloje la tuerca girándola en sentido antihorario y quítela de la punta..
- Retire la manga del lápiz deslizándola hacia fuera.
- Tire para quitar la punta e inserte una de repuesto. Empuje la nueva punta en el elemento de calentamiento de cerámica.
- Sostenga el cuerpo del lápiz y deslice la manga por la nueva punta.
- Vuelva a colocar la tuerca.

## ALMACENAMIENTO

Siempre retire el paquete de baterías y deje que la unidad se enfríe completamente antes almacenamiento de la soldador.



### ADVERTENCIA:

Retire siempre el paquete de baterías antes del almacenamiento para asegurarse de que el producto esté apagado. Aguarde al menos 30 minutos para el soldador se enfríe antes de guardarlo. Almacenar un soldador con una punta caliente puede provocar quemaduras graves y/o encender objetos combustibles.



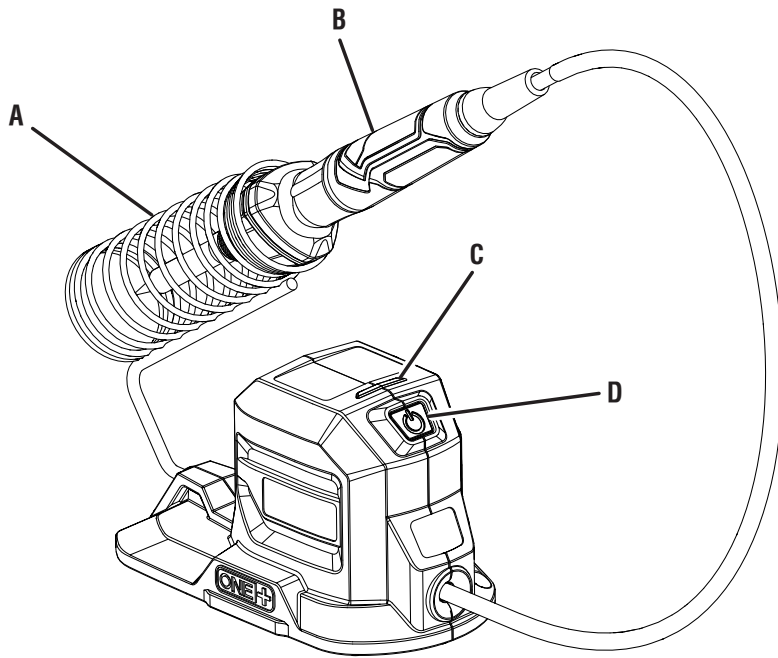

A - Pen holder (porte-stylo, soporte correspondiente)  
 B - Soldering pen (stylo à souder, lápiz de soldador)  
 C - LED indicator (témoin de DEL, luz indicadora de LED)  
 D - On/off switch (commutateur marche/arrêt, interruptor de encendido/apagado)

Fig. 1

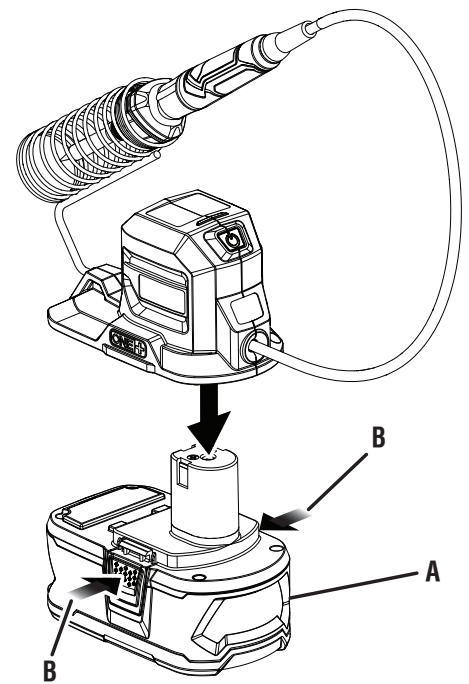

A - Battery pack (bloc-pile, paquete de baterías)  
 B - Depress latches to release battery pack (appuyer sur les loquets pour retirer le bloc-piles, para soltar el paquete de baterías oprima los pestillos)

Fig. 2

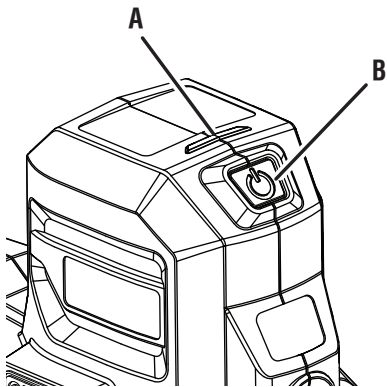

A - LED indicator (témoin de DEL, luz indicadora de LED)  
 B - On/off switch (commutateur marche/arrêt, interruptor de encendido/apagado)

Fig. 3

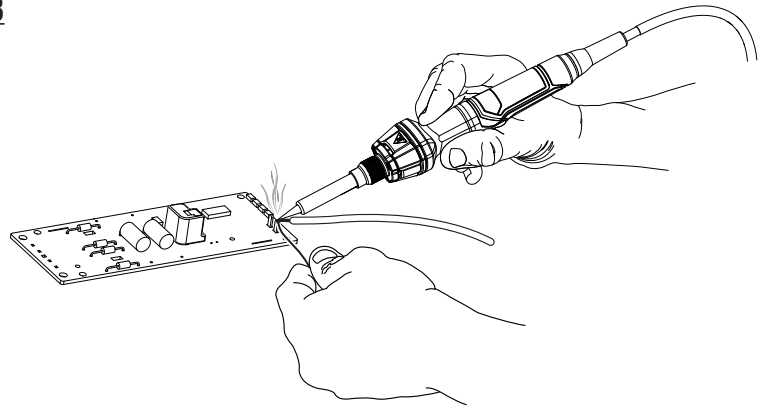
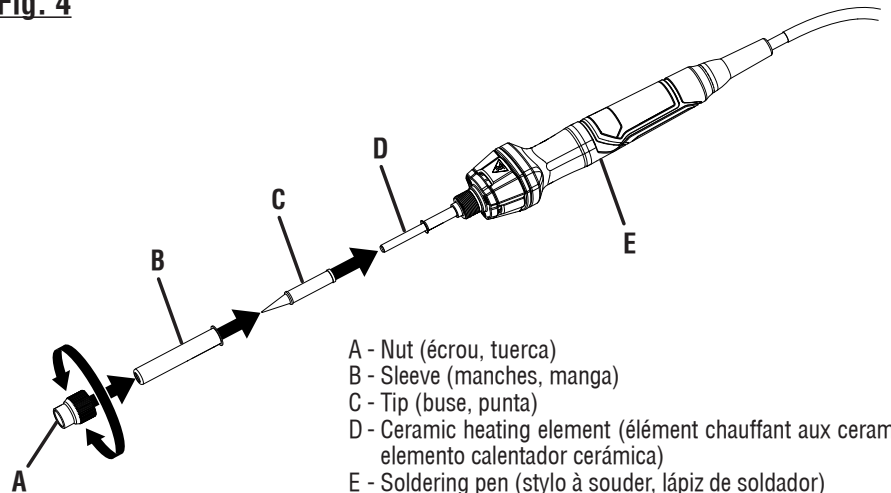

Fig. 4



A - Nut (écrou, tuerca)  
 B - Sleeve (manches, manga)  
 C - Tip (buse, punta)  
 D - Ceramic heating element (élément chauffant aux ceramique, elemento calentador cerámica)  
 E - Soldering pen (stylo à souder, lápiz de soldador)







**OPERATOR'S MANUAL / 18 VOLT 40 WATT SOLDERING IRON**  
**MANUEL D'UTILISATION / FER À SOUDER DE 40 W ET 18 V**  
**MANUAL DEL OPERADOR / SOLDADOR DE 18 VOLTIOS Y 40 WATTS**

To request service, purchase replacement parts,  
locate an Authorized Service Center and obtain Customer or Technical Support:

Visit **www.ryobitools.com** or call **1-800-525-2579**

If any parts or accessories are damaged or missing,  
do not return this product to the store. Call **1-800-525-2579** for immediate service.

Please obtain your model and serial number from the product data plate.

**This product is covered under a 3-year limited Warranty. Proof of purchase is required.**

MODEL NUMBER \_\_\_\_\_ SERIAL NUMBER \_\_\_\_\_

RYOBI is a registered trademark of Ryobi Limited and is used pursuant to a license granted by Ryobi Limited.

Pour faire une demande de réparations ou obtenir des pièces de rechange, trouver un  
Centre de réparations agréé pour obtenir un soutien technique ou le Service à la clientèle :

Visiter **www.ryobitools.com** ou en téléphonant au **1-800-525-2579**

Si des pièces ou accessoires sont manquantes ou endommagées, ne pas retourner  
ce produit au magasin. Appeler immédiatement au **1-800-525-2579** pour obtenir de l'aide.

Inscrire les numéros de modèle et de série inscrits sur la plaque d'identification du produit.

**Ce produit est couvert par une garantie limitée de trois (3) ans. Une preuve d'achat est exigée.**

NUMÉRO DE MODÈLE \_\_\_\_\_ NUMÉRO DE SÉRIE \_\_\_\_\_

RYOBI est une marque déposée de Ryobi Limited et est utilisée en vertu d'une licence accordée par Ryobi Limited.

Para obtener servicio, comprar piezas de repuesto, localizar un centro de servicio autorizado  
y obtener Servicio o Asistencia Técnica al Consumidor:

Visite **www.ryobitools.com** (en la EE.UU.) o **www.ryobitools.mx** (en México)  
o llame al **1-800-525-2579** (en la EE.UU.) o **01-800-843-1111** (en México).

Si hay alguna pieza o accesorios dañada o faltante, no devuelva este producto a la tienda.  
Llame al **1-800-525-2579** (en la EE.UU.) o **01-800-843-1111** (en México) para servicio técnico inmediato.

Obtenga su modelo y número de serie de la placa de datos del producto.

**Este producto está cubierto con una garantía limitada de 3 años. Se solicita prueba de la compra.**

NÚMERO DE MODELO \_\_\_\_\_ NÚMERO DE SERIE \_\_\_\_\_

RYOBI es una marca registrada de Ryobi Limited y se utiliza conforme a una licencia otorgada por Ryobi Limited.

**ONE WORLD TECHNOLOGIES, INC.**

P.O. Box 1288, Anderson, SC 29622 • Phone 1-800-525-2579

États-Unis, Téléphone 1-800-525-2579 • USA, Teléfono 1-800-525-2579

**www.ryobitools.com**