



REGISTER YOUR TOOLS
<http://register.ryobitools.com>
 1-800-860-4050

OPERATOR'S MANUAL

MANUEL D'UTILISATION

MANUAL DEL OPERADOR

18V BRUSHLESS HOLE AUGER

TARIÈRE SANS BALAI DE 18 V

BARRENA DE ORIFICIOS SIN ESCOBILLAS DE 18 V

P2903

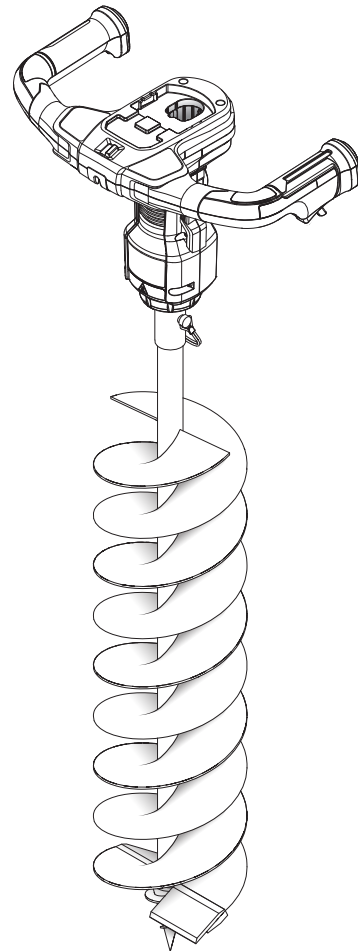

TABLE OF CONTENTS

- General Power Tool Safety Warnings..... 2-3
- Hole Auger Safety Warnings..... 4-5
- Symbols 5-6
- Features 7
- Assembly 7
- Operation 8-10
- Maintenance 10-11
- Parts Ordering/Service..... Back Page

TABLE DES MATIÈRES

- Avertissements de sécurité généraux aux outils électriques 2-3
- Avertissements de sécurité pour tarière..... 4-5
- Symboles 5-6
- Caractéristiques..... 6-7
- Assemblage 7
- Utilisation 8-10
- Entretien..... 10-11
- Commande de pièces / réparation..... Page arrière

ÍNDICE DE CONTENIDO

- Advertencias de seguridad generales para el uso de herramientas eléctricas..... 2-3
- Advertencias de seguridad de la barrena 4-5
- Símbolos 5-6
- Características 7
- Armado 7
- Funcionamiento 8-10
- Mantenimiento 10-11
- Pedidos de piezas/ servicio..... Pág. posterior

⚠ WARNING: To reduce the risk of injury, the user must read and understand the operator's manual before using this product.

⚠ AVERTISSEMENT : Pour réduire les risques de blessures, l'utilisateur doit lire et veiller à bien comprendre le manuel d'utilisation avant d'employer ce produit.

⚠ ADVERTENCIA: Para reducir el riesgo de lesiones, el usuario debe leer y comprender el manual del operador antes de usar este producto.

SAVE THIS MANUAL FOR FUTURE REFERENCE

CONSERVER CE MANUEL POUR FUTURE RÉFÉRENCE

GUARDE ESTE MANUAL PARA FUTURAS CONSULTAS

See this fold-out section for all of the figures referenced in the operator's manual.

Consulter l'encart à volets afin d'examiner toutes les figures mentionnées dans le manuel d'utilisation.

Consulte esta sección desplegable para ver todas las figuras a las que se hace referencia en el manual del operador.

Fig. 1

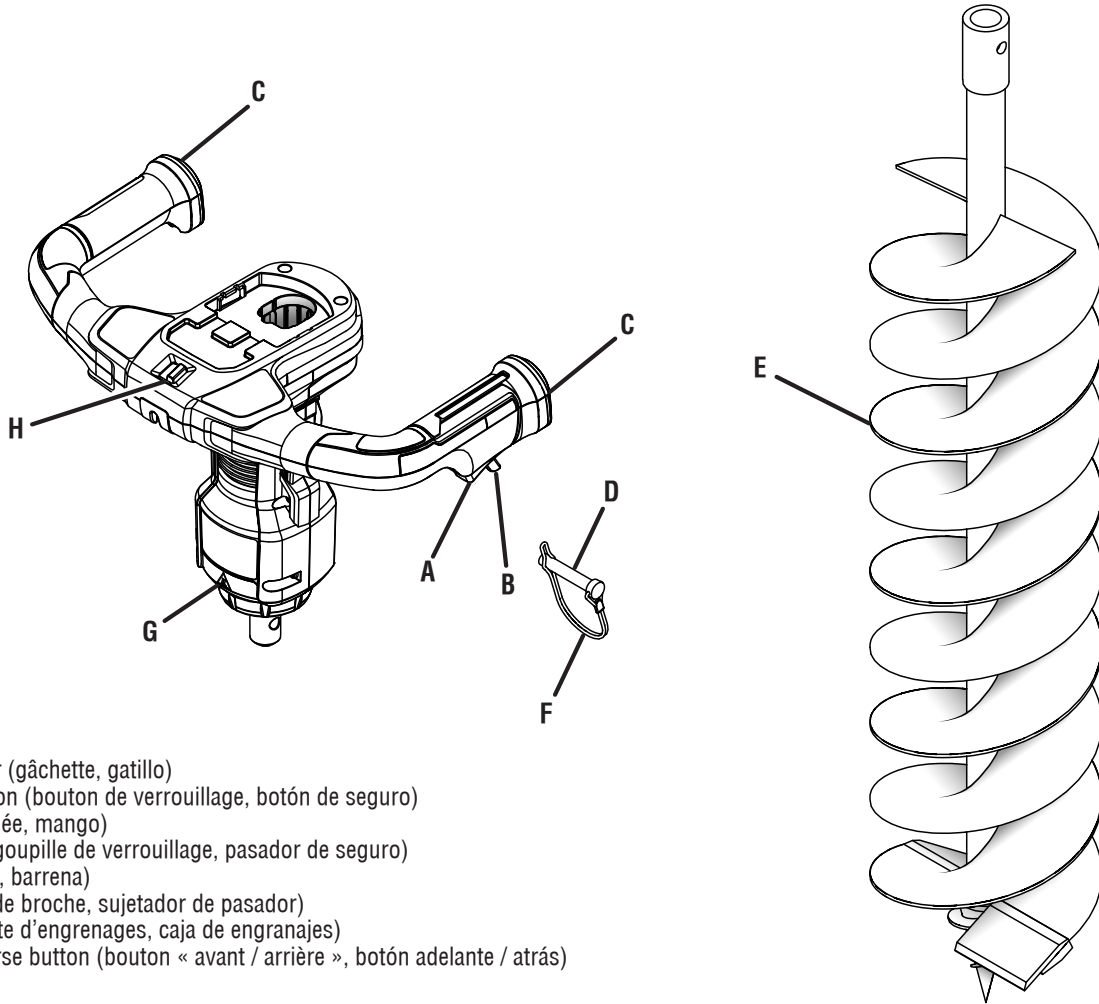

- A - Switch trigger (gâchette, gatillo)
- B - Lock out button (bouton de verrouillage, botón de seguro)
- C - Handle (poignée, mango)
- D - Locking pin (goupille de verrouillage, pasador de seguro)
- E - Auger (tarière, barrena)
- F - Pin clip (clip de broche, sujetador de pasador)
- G - Gear box (boîte d'engrenages, caja de engranajes)
- H - Forward/reverse button (bouton « avant / arrière », botón adelante / atrás)

Fig. 2

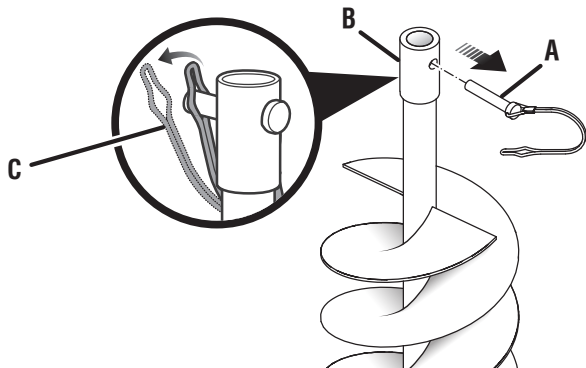

- A - Locking pin (goupille de verrouillage, pasador de seguro)
- B - Auger (tarière, barrena)
- C - Pin clip (clip de broche, sujetador de pasador)

Fig. 3

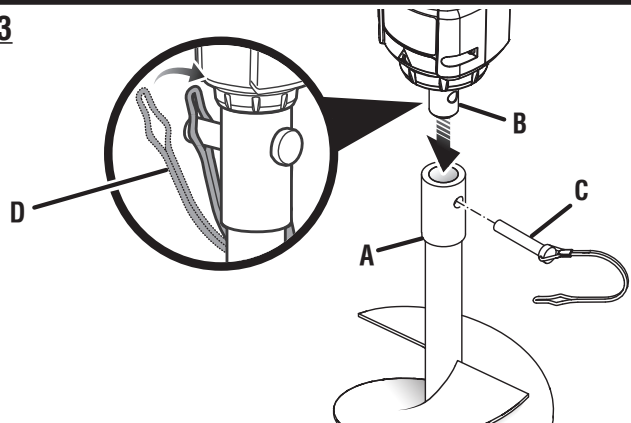

- A - Auger (tarière, barrena)
- B - Drive shaft (Arbre moteur, Eje de impulsión)
- C - Locking pin (goupille de verrouillage, pasador de seguro)
- D - Pin clip (clip de broche, sujetador de pasador)

Fig. 4

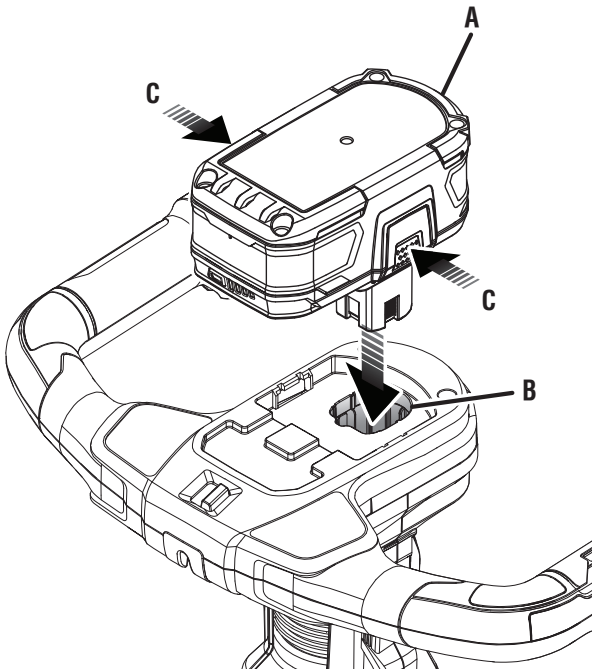

A - Battery pack (bloc-piles, paquete de baterías)
 B - Battery port (logement de batteries, receptáculo para pilas)
 C - Latch (loquet, pestillo)

Fig. 5

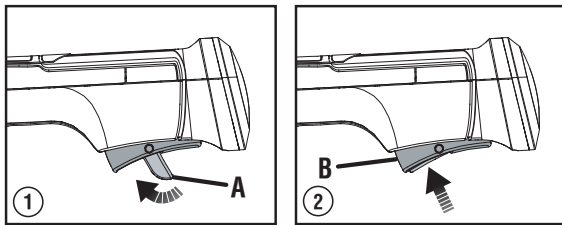

A - Lock out button (bouton de verrouillage, botón de seguro)
 B - Switch trigger (gâchette, gatillo)

Fig. 6

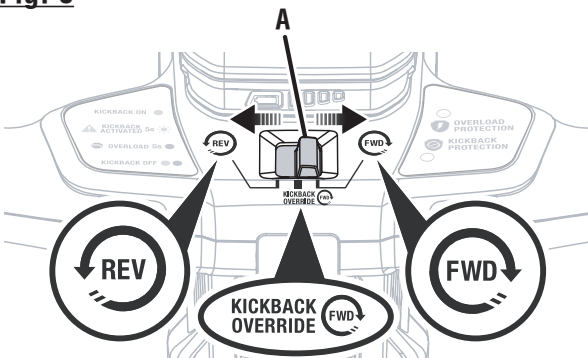

A - Forward/reverse button (bouton « avant / arrière », botón adelante / atrás)

Fig. 7

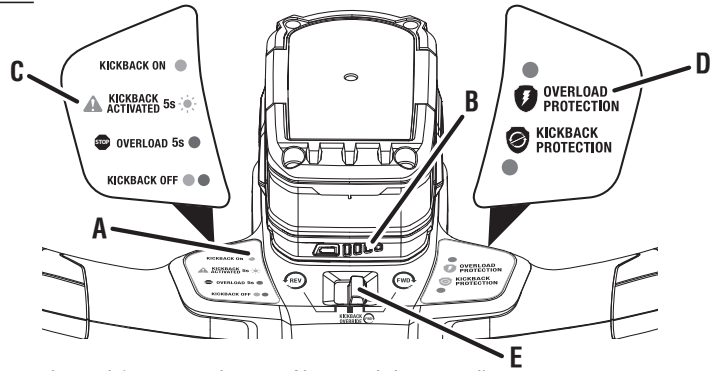

A - Control panel (panneau de contrôle, panel de control)
 B - LED display (affichage DEL, pantalla de diodos luminiscentes)
 C - Active kickback (antirecul activé, función anticontragolpe activada)
 D - Overload protection (protection de surtension, protección contra sobrecargas)
 E - Direction of rotation selector (sélecteur de sens de rotation, Selector de sentido de rotación)

Fig. 8

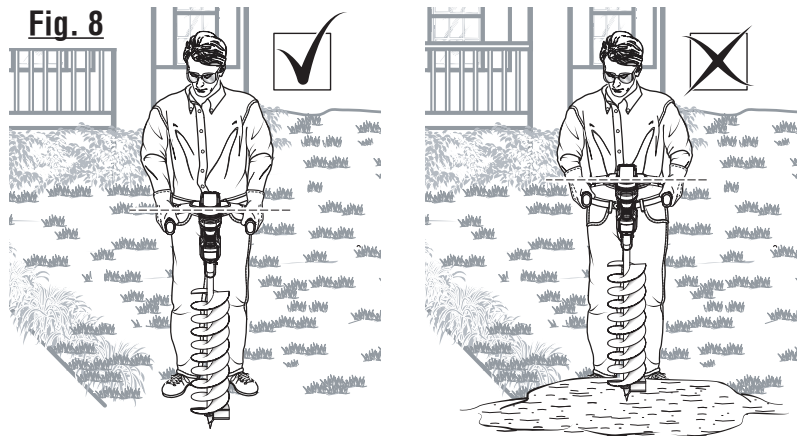

Fig. 9

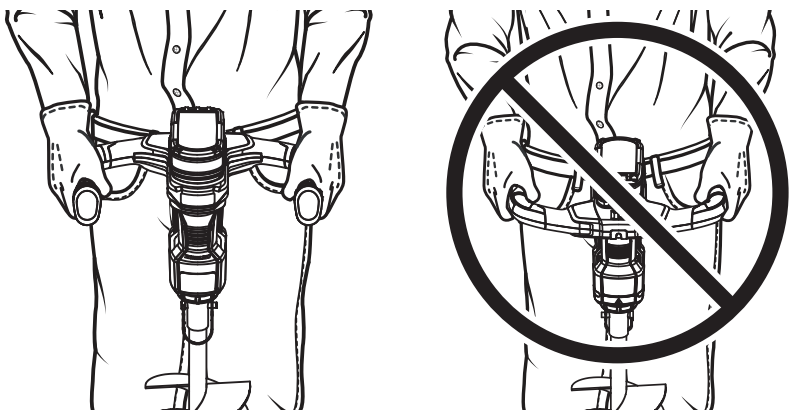
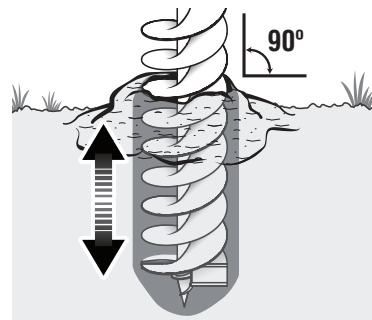

Fig. 10



A - 90° angle (angle de 90 degrés, ángulo de 90 grados)

GENERAL POWER TOOL SAFETY WARNINGS



WARNING!

Read all safety warnings, instructions, illustrations and specifications provided with this power tool.

Failure to follow all instructions listed below may result in electric shock, fire and/or serious injury.

Save all warnings and instructions for future reference. The term “power tool” in the warnings refers to your mains-operated (corded) power tool or battery-operated (cordless) power tool.

WORK AREA SAFETY

- **Keep work area clean and well lit.** Cluttered or dark areas invite accidents.
- **Do not operate power tools in explosive atmospheres, such as in the presence of flammable liquids, gases or dust.** Power tools create sparks which may ignite the dust or fumes.
- **Keep children and bystanders away while operating a power tool.** Distractions can cause you to lose control.

ELECTRICAL SAFETY

- **Power tool plugs must match the outlet. Never modify the plug in any way. Do not use any adapter plugs with earthed (grounded) power tools.** Unmodified plugs and matching outlets will reduce risk of electric shock.
- **Avoid body contact with earthed or grounded surfaces such as pipes, radiators, ranges and refrigerators.** There is an increased risk of electric shock if your body is earthed or grounded.
- **Do not expose power tools to rain or wet conditions.** Water entering a power tool will increase the risk of electric shock.
- **Do not abuse the cord. Never use the cord for carrying, pulling or unplugging the power tool. Keep cord away from heat, oil, sharp edges or moving parts.** Damaged or entangled cords increase the risk of electric shock.
- **When operating a power tool outdoors, use an extension cord suitable for outdoor use.** Use of a cord suitable for outdoor use reduces the risk of electric shock.
- **If operating a power tool in a damp location is unavoidable, use a ground fault circuit interrupter (GFCI) protected supply.** Use of a GFCI reduces the risk of electric shock.

PERSONAL SAFETY

- **Stay alert, watch what you are doing and use common sense when operating a power tool. Do not use a power tool while you are tired or under the influence of drugs, alcohol or medication.** A moment of inattention while operating power tools may result in serious personal injury.
- **Use personal protective equipment. Always wear eye protection.** Protective equipment such as dust mask, non-skid safety shoes, hard hat, or hearing protection used for appropriate conditions will reduce personal injuries.
- **Prevent unintentional starting. Ensure the switch is in the off-position before connecting to power source and/or battery pack, picking up or carrying the tool.** Carrying power tools with your finger on the switch or energizing power tools that have the switch on invites accidents.
- **Remove any adjusting key or wrench before turning the power tool on.** A wrench or a key left attached to a rotating part of the power tool may result in personal injury.
- **Do not overreach. Keep proper footing and balance at all times.** This enables better control of the power tool in unexpected situations.
- **Dress properly. Do not wear loose clothing or jewelry. Keep your hair, clothing and gloves away from moving parts.** Loose clothes, jewelry or long hair can be caught in moving parts.
- **If devices are provided for the connection of dust extraction and collection facilities, ensure these are connected and properly used.** Use of dust collection can reduce dust-related hazards.
- **Do not let familiarity gained from frequent use of tools allow you to become complacent and ignore tool safety principles.** A careless action can cause severe injury within a fraction of a second.
- **Wear heavy, long pants, long sleeves, boots, and gloves. Do not wear loose clothing or jewelry. Contain long hair.** Loose clothes, jewelry, or long hair can be drawn into rotating parts.
- **Ensure before each use that all controls and safety devices function correctly. Do not use the product if the OFF switch does not stop the motor.**
- **Be aware of thrown, flying, or falling objects; keep all bystanders, children, and animals at least 50 feet away from work area.**
- **Do not operate in poor lighting. The operator requires a clear view of the work area to identify potential hazards.**
- **If the product is dropped, suffers heavy impact, or begins to vibrate abnormally, immediately stop the product and inspect for damage or identify the cause of the vibration. Any damage should be properly repaired or replaced by an authorized service center.**

GENERAL POWER TOOL SAFETY WARNINGS

- It has been reported that vibrations from hand-held tools may contribute to a condition called Raynaud's Syndrome in certain individuals. Symptoms may include tingling, numbness, and blanching of the fingers, usually apparent upon exposure to cold. Hereditary factors, exposure to cold and dampness, diet, smoking, and work practices are all thought to contribute to the development of these symptoms. It is presently unknown what, if any, vibrations or extent of exposure may contribute to the condition. There are measures that can be taken by the operator to possibly reduce the effects of vibration:
 - a) Keep your body warm in cold weather. When operating the unit wear gloves to keep hands and wrists warm. It is reported that cold weather is a major factor contributing to Raynaud's Syndrome.
 - b) After each period of operation, exercise to increase blood circulation.
 - c) Take frequent work breaks. Limit the amount of exposure per day.
 - d) Keep the tool well maintained, fasteners tightened, and worn parts replaced.
- If you experience any of the symptoms of this condition, immediately discontinue use and see your physician about these symptoms.

POWER TOOL USE AND CARE

- **Do not force the power tool. Use the correct power tool for your application.** The correct power tool will do the job better and safer at the rate for which it was designed.
- **Do not use the power tool if the switch does not turn it on and off.** Any power tool that cannot be controlled with the switch is dangerous and must be repaired.
- **Disconnect the plug from the power source and/or the battery pack from the power tool before making any adjustments, changing accessories, or storing power tools.** Such preventive safety measures reduce the risk of starting the power tool accidentally.
- **Store idle power tools out of the reach of children and do not allow children or persons unfamiliar with the power tool or these instructions to operate the power tool.** Power tools are dangerous in the hands of untrained users.
- **Maintain power tools and accessories. Check for misalignment or binding of moving parts, breakage of parts and any other condition that may affect the power tool's operation. If damaged, have the power tool repaired before use.** Many accidents are caused by poorly maintained power tools.
- **Keep cutting tools sharp and clean.** Properly maintained cutting tools with sharp cutting edges are less likely to bind and are easier to control.

- **Use the power tool, accessories and tool bits etc. in accordance with these instructions, taking into account the working conditions and the work to be performed.** Use of the power tool for operations different from those intended could result in a hazardous situation.
- **Keep handles and grasping surfaces dry, clean and free from oil and grease.** Slippery handles and grasping surfaces do not allow for safe handling and control of the tool in unexpected situations.

BATTERY TOOL USE AND CARE

- **Recharge only with the charger specified by the manufacturer.** A charger that is suitable for one type of battery pack may create a risk of fire when used with another battery pack.
- **Use power tools only with specifically designated battery packs.** Use of any other battery packs may create a risk of injury and fire.
- **When battery pack is not in use, keep it away from other metal objects, like paper clips, coins, keys, nails, screws or other small metal objects, that can make a connection from one terminal to another.** Shorting the battery terminals together may cause burns or a fire.
- **Under abusive conditions, liquid may be ejected from the battery; avoid contact. If contact accidentally occurs, flush with water. If liquid contacts eyes, additionally seek medical help.** Liquid ejected from the battery may cause irritation or burns.
- **Do not use a BATTERY pack or tool that is damaged or modified.** Damaged or modified batteries may exhibit unpredictable behaviour resulting in fire, EXPLOSION or risk of injury.
- **Do not expose a BATTERY pack or tool to fire or excessive temperature.** Exposure to fire or temperature above 265°F may cause explosion.
- **Follow all charging instructions and do not charge the BATTERY pack or tool outside the temperature range specified in the instructions.** Charging improperly or at temperatures outside the specified range may damage the BATTERY and increase the risk of fire.

SERVICE

- **Have your power tool serviced by a qualified repair person using only identical replacement parts.** This will ensure that the safety of the power tool is maintained.
- **Never service damaged BATTERY packs.** Service of BATTERY packs should only be performed by the manufacturer or authorized service providers.
- **When servicing a power tool, use only identical replacement parts. Follow instructions in the Maintenance section of this manual.** Use of unauthorized parts or failure to follow Maintenance instructions may create a risk of shock or injury.

HOLE AUGER SAFETY WARNINGS

WARNING!

Contact your local utility for underground service marking before using this product to avoid contact with underground utilities.

WARNING!

Maintain a firm grip on the handles with both hands while using the auger. Keep the auger bit away from your body and below waist level.

- To reduce the risk of electrocution, never use the auger near any buried electrical power cables. Contact with or use near buried electrical power cables may cause serious injury or electric shock resulting in death.
- To reduce the risk of explosion, never use the auger near any buried gas lines, including water lines and pipes. Contact with or use near buried water or gas lines may result in bursting of water lines and explosion from gas lines which may cause serious injury or death.
- Replace augers if cracked, bent, or damaged in any way. Operating the tool with a damaged auger can result in serious injury.
- Never use the auger with the handles above waist level. Operation above the waist restricts control of the auger and may increase the risk of injury.
- Be sure the auger bit is properly installed and securely fastened. Failure to do so can cause serious injury.
- Replace auger pin if it is bent or damaged.
- Make sure the handles are properly and securely attached.
- Consider the environment in which you are working. Keep the working area free from electric cables or underground utilities.
- Use only the manufacturer's replacement augers. Do not use any other attachment.
- Replace the auger bit immediately if there are any cracks or any damage.
- Do not touch the auger bit when the product is switched on.
- If the auger bit jams, stop the product immediately.
- Maintain a firm grip on both handles during operation.
- Do not use the product with the handle above waist level to avoid serious chest injuries when the product hits a hard object.
- **Always wear eye protection with side shields marked to comply with ANSI Z87.1.** Following this rule will reduce the risk of serious personal injury.
- Always keep the handles dry and clean.
- Ensure all handles are properly fitted and are in good condition.
- Do not start using the product until you have a clear work area and secure footing.
- Remove all objects such as cords, lights, wire, or loose string which can become entangled in the cutting blade and create a risk of serious personal injury.
- Do not modify the product in any way or use it to power any attachments or devices not recommended by the manufacturer.
- Before starting the product, make sure the bit is not contacting any object.
- Do not use the product when there is a possibility of thunderstorm or lightning. Store the product safely indoors.
- Turn off the product and remove the battery pack. Make sure all moving parts have come to a complete stop:
 - before servicing
 - before leaving the product unattended
 - before clearing a blockage
 - before checking, cleaning, and working on the product
 - before changing accessories
 - whenever performing maintenance
 - whenever the product starts to vibrate
- **Hold the tool with both hands at the intended handles.** Loss of control can cause personal injury.
- **Keep all parts of the body away from the auger.** The auger will continue to move after the switch is turned off. A moment of inattention while operating the auger may result in serious personal injury.
- **Hold the auger tool by insulated gripping surfaces only,** because the auger may contact hidden wiring. The auger contacting a "live" wire may make exposed metal parts of the auger "live" and could give the operator an electric shock.
- Store the unit inside in a dry place, either locked up or up high to prevent unauthorized use or damage. Keep out of the reach of children or untrained individuals.
- Stop the motor, wait until all moving parts come to a complete stop, and remove the battery pack before making any adjustments, cleaning, storing, or removing material from the unit, or when not in use.
- Never use water or any liquids to clean or rinse off your product and do not expose the product to rain or wet conditions. Store indoors in a dry area. Corrosive liquids, water, and chemicals can enter the product's electronic components and/or battery compartment and damage electronic components and/or the battery pack, which



HOLE AUGER SAFETY WARNINGS

can result in a short circuit, increased risk of fire, and serious personal injury. Remove any buildup of dirt and debris by wiping the product clean with a dry cloth occasionally.







- Save these instructions. Refer to them frequently and use them to instruct others who may use this tool. If you loan someone this tool, loan them these instructions also.

SYMBOLS

The following signal words and meanings are intended to explain the levels of risk associated with this product.









SYMBOL	SIGNAL	MEANING
	DANGER:	Indicates a hazardous situation, which, if not avoided, will result in death or serious injury.
	WARNING:	Indicates a hazardous situation, which, if not avoided, could result in death or serious injury.
	CAUTION:	Indicates a hazardous situation, that, if not avoided, may result in minor or moderate injury.
	NOTICE:	(Without Safety Alert Symbol) Indicates information considered important, but not related to a potential injury (e.g. messages relating to property damage).

Some of the following symbols may be used on this product. Please study them and learn their meaning. Proper interpretation of these symbols will allow you to operate the product better and safer.

SYMBOL	NAME	EXPLANATION
	Safety Alert Symbol	Indicates a potential personal injury hazard.
	Read Operator's Manual	To reduce the risk of injury, user must read and understand operator's manual before using this product.
	Eye and Hearing Protection	Always wear eye protection with side shields marked to comply with ANSI Z87.1 along with hearing protection when operating this equipment.
	Wet Conditions Alert	Do not expose battery, battery compartment, or electronic components to rain, water, or liquids. Do not charge battery or expose product to rain or damp locations.
	Rain Symbol	Do not expose to rain.
	Wear Gloves	Always wear nonslip, heavy-duty protective gloves when operating this product.

SYMBOLS

Some of the following symbols may be used on this product. Please study them and learn their meaning. Proper interpretation of these symbols will allow you to operate the product better and safer.

SYMBOL	NAME	EXPLANATION
	Wear Safety Footwear	Always wear nonslip safety footwear when operating this product.
	Keep Bystanders Away	Keep all bystanders at least 50 ft. away.
	Ricochet	Thrown objects can ricochet and result in personal injury or property damage.
	Remove Battery	Remove battery pack when tool is not in use.
	Rotating Blade	Keep feet and legs away from blade.
	Do Not Drill Near Utility Lines	Never operate auger in an area with underground electric, gas, water or telephone lines.
	Kickback	Maintain firm grip with both hands during operation.
	Recycle Symbol	This product uses lithium-ion (Li-ion) batteries. Local, state, or federal laws may prohibit disposal of batteries in ordinary trash. Consult your local waste authority for information regarding available recycling and/or disposal options.
V	Volts	Voltage
hrs	Hours	Time
≡	Direct Current	Type or a characteristic of current
n_0	No Load Speed	Rotational speed, at no load
.../min	Per Minute	Revolutions, strokes, surface speed, orbits etc., per minute

FEATURES

PRODUCT SPECIFICATIONS

Motor 18 V DC
Auger Bit / Hole Diameter 6 in. (150 mm)

Maximum Hole Depth..... 31 in. (800 mm)
Speed 115 RPM

KNOW YOUR HOLE AUGER

See Figure 1.

The safe use of this product requires an understanding of the information on the tool and in this operator's manual as well as a knowledge of the project you are attempting. Before use of this product, familiarize yourself with all operating features and safety rules.

ANTI-KICKBACK MECHANISM

The anti-kickback feature is designed to protect the user from injury. When the tool detects tough soil or debris, the kickback feature will activate to aid in protecting the user. This feature will automatically stop the tool.

BRUSHLESS MOTOR

This product features a brushless motor that maximizes power and performance as well as battery run time.

DIRECTION OF ROTATION SELECTOR

The direction of the auger rotation is reversible and can be operated in forward or reverse with kickback protection enabled; or in forward with kickback protection off.

ASSEMBLY

UNPACKING

This product requires assembly.

- Carefully remove the product and any accessories from the box. Make sure that all items listed in the **Packing List** are included.

WARNING:

Items in this *Assembly* section are not assembled to the product by the manufacturer and require customer installation. Use of a product that may have been improperly assembled could result in serious personal injury.

- Inspect the product carefully to make sure no breakage or damage occurred during shipping.
- Do not discard the packing material until you have carefully inspected and satisfactorily operated the product.
- If any parts are damaged or missing, please call 1-800-860-4050 for assistance.

PACKING LIST

Handle Assembly
6" Auger Bit
Locking Pin with Pin Clip
Operator's Manual

WARNING:

If any parts are damaged or missing do not operate this product until the parts are replaced. Use of this product with damaged or missing parts could result in serious personal injury.

WARNING:

Do not attempt to modify this product or create accessories not recommended for use with this product. Any such alteration or modification is misuse and could result in a hazardous condition leading to possible serious personal injury.

WARNING:

To prevent accidental starting that could cause serious personal injury, always remove the battery pack from the product when assembling parts.

ASSEMBLING THE HOLE AUGER

See Figures 2 - 3.

- Stand the auger bit upright with tip pointing down.
- Remove the locking pin from the auger.
- Install the drive shaft into the auger.
- Align the holes on the auger and drive shaft.
- Insert the locking pin and secure with the pin clip.

OPERATION

WARNING:

Contact your local utility for underground service marking before using this product to avoid contact with underground utilities.

WARNING:

To reduce the risk of electrocution, never use the auger near any buried electrical power cables. Contact with or use near buried electrical power cables may cause serious injury or electric shock resulting in death.

WARNING:

To reduce the risk of explosion, never use the auger near any buried gas lines, including water lines and pipes. Contact with or use near buried water or gas lines may result in bursting of water lines and explosion from gas lines which may cause serious injury or death.

WARNING:

Do not allow familiarity with this product to make you careless. Remember that a careless fraction of a second is sufficient to inflict serious injury.

WARNING:

Always wear eye protection with side shields marked to comply with ANSI Z87.1. Failure to do so could result in objects being thrown into your eyes resulting in possible serious injury.

WARNING:

Do not use any attachments or accessories not recommended by the manufacturer of this product. The use of attachments or accessories not recommended can result in serious personal injury.

NOTICE:

Before each use, inspect the entire product for damaged, missing, or loose parts such as screws, nuts, bolts, caps, etc. Tighten securely all fasteners and caps and do not operate this product until all missing or damaged parts are replaced. Please contact customer service or an authorized service center for assistance.

APPLICATIONS

You may use this product for the purpose listed below:

- Planting trees, shrubs and flowers
- Cultivating and preparing soil
- Digging of light duty fencing and posts

The cordless hole auger is only intended for use outdoors. For safety reasons, the tool must be adequately controlled by a two-handed operation.

The hole auger is designed to make the task of digging holes much easier for the operator. The recommended maximum depth of hole for the product is 600 mm.

Do not use the tool for any other purpose.

INSTALLING/REMOVING BATTERY PACK

See Figures 4.

WARNING:

Always remove battery pack from your tool when you are assembling parts, making adjustments, cleaning, or when not in use. Removing battery pack will prevent accidental starting that could cause serious personal injury.

To install:

- Insert the battery pack into the product as shown.

WARNING:

Make sure the latches on the bottom of the battery pack snap in place and the battery pack is fully seated and secure in the tool's battery port before beginning operation. Failure to securely seat the battery pack could cause the battery pack to fall out, resulting in serious personal injury.

To remove:

- Depress the latches on the battery pack and remove from the hole auger.

WARNING:

Battery tools are always in operating condition. Remove battery pack when transporting or carrying to avoid accidental starting, which may result in serious injury.

For complete charging instructions, see the operator's manuals for your battery pack and charger.

OPERATION

STARTING AND STOPPING THE HOLE AUGER

See Figure 5.

WARNING:

Always wear safety goggles or safety glasses with side shields when operating the product. Wear non-slip, heavy-duty protective gloves. Wear non-skid, protective footwear that will protect your feet and improve your footing on slippery surfaces.

To start:

- To begin digging, press and hold the lockout button and squeeze the switch trigger.

To stop:

- Release the switch trigger to stop the hole auger.

SWITCH POSITION

See Figure 6.

Display	Description	Location
REV	Reverse	Left
FWD	Forward	Right
Kickback Off		Middle

DIRECTION OF ROTATION SELECTOR

See Figures 6 - 7.

The direction of the auger rotation is reversible and is controlled by a selector located on the motor top handle control assembly. With the auger held in normal operating position, set the direction of rotation selector to the right for digging with kickback protection. Position the direction of rotation selector to the left to reverse the digging direction. Set the direction of rotation selector in the center position to turn the kickback protection off.

ACTIVE KICKBACK

See Figure 7.

The Kickback feature is active when the green lights are flashing. When the product detects tough soil or debris, the feature is activated to protect the user.

NOTE: It is not recommended to switch off kickback protection at any time, however, in the event it is deactivated, the tool still has overload protection.

- Always ensure that the operator has a firm grip and solid stance when using this tool.
- If kickback occurs, the tool will stop and the green light will flash for 5 seconds. You will not be able to turn the unit back on until 5 seconds have elapsed.
- Lift the tool from the hole, restart the tool and gently lower it back into the hole.

LED DISPLAY

The following chart explains the different LED displays:

Setting	Green LED light	Red LED Light
Forward Kickback: active	On	Off
Forward Kickback:deactivated	On	On
Reverse	On	Off
Issue	Green LED light	Red LED Light
Kickback event	Flashing	Off
Overload	Off	On

OVERLOAD PROTECTION

See Figure 7.

When the tool is forced or overloaded, the Li-ion battery pack will automatically shut off the tool.

- If an overload protection event occurs, the tool will stop and a red light will illuminate for 5 seconds.
- When the product stops, release the trigger, and lift it from the hole.
- You may need to find an alternate place to dig if a large obstruction has caused the machine to stop.

USING THE HOLE AUGER

See Figures 8 - 10.

WARNING!

Maintain a firm grip on the handles with both hands while using the auger. Keep the auger bit away from your body and below waist level.

- Select the operating mode. When digging, always have kickback engaged to ensure user safety.

NOTE: Do not touch the auger bit when the product is switched on.

- Make sure feet are firmly planted above the work surface. Stand with hips locked. The curve of the handle should be held close to the user's body below waist level.

WARNING:

Always stand with the forward/reverse button close to waist during operation.

- Before starting the hole auger, make sure you have a firm grip with both hands on the handle and the auger bit pointed downward at a 90° angle above the surface. Always use the hole auger properly.

WARNING:

Always keep both hands on the handles. Improper operation of the may result in serious injury.

OPERATION

- Lift the tool above the surface. Press the lock out button and squeeze the switch trigger.
- Allow the auger to gain full speed (2-3 seconds).
- Lower the auger into the surface maintaining the 90° angle. Allow the auger to bite into the material, letting the auger do the work.
- As the hole begins to fill with debris, it is important to constantly clear it to produce a clean cut and reduce the amount of effort required.
- While auger is operating at full speed, slowly lift it from the hole and allow the debris to clear from the auger.

MAINTENANCE

WARNING:

To avoid serious personal injury, always remove the battery pack from the product before inspecting, cleaning or performing any maintenance.

WARNING:

Always wear eye protection with side shields marked to comply with ANSI Z87.1. Failure to do so could result in objects being thrown into your eyes resulting in possible serious injury.

WARNING:

When servicing, use only identical replacement parts. Use of any other parts may create a hazard or cause product damage.

WARNING:

Never use water or any liquids to clean or rinse off your product and do not expose the product to rain or wet conditions. Store indoors in a dry area. Corrosive liquids, water, and chemicals can enter the product's electronic components and/or battery compartment and damage electronic components and/or the battery pack, which can result in a short circuit, increased risk of fire, and serious personal injury. Remove any buildup of dirt and debris by wiping the product clean with a dry cloth occasionally.

NOTICE:

Periodically inspect the entire product for damaged, missing, or loose parts such as screws, nuts, bolts, caps, etc. Tighten securely all fasteners and caps and do not operate this product until all missing or damaged parts are replaced. Please contact customer service or an authorized service center for assistance.

WARNING:

The auger bit is very sharp. To prevent personal injury, exercise extreme caution when cleaning, fitting or removing the auger bit. Always wear protective gloves when performing maintenance on the bit.

GENERAL MAINTENANCE

Avoid using solvents when cleaning plastic parts. Most plastics are susceptible to damage from various types of commercial solvents and may be damaged by their use. Use clean cloths to remove dirt, dust, oil, grease, etc.

WARNING:

Do not at any time let brake fluids, gasoline, petroleum-based products, penetrating oils, etc., come in contact with plastic parts. Chemicals can damage, weaken or destroy plastic which may result in serious personal injury.

CLEANING THE HOLE AUGER

- Remove the battery pack.
- Remove the auger bit from the drive shaft by unlocking the quick release pin.
- Store the locking pin in the auger when not in use.
- Clean dirt and debris from the auger bit, using a damp cloth with a mild detergent.

WARNING:

Remove the auger bit from the digging tool before cleaning with water. Do not wet the motor housing.

NOTE: Do not use any strong detergents on the plastic housing or the handle. They can be damaged by certain aromatic oils such as pine and lemon, and by solvents such as kerosene.

MAINTENANCE

- Moisture can cause a shock hazard. Wipe off any moisture with a soft dry cloth.
- Use a small brush or the air discharge of a small vacuum cleaner brush to clear dust or debris from the air vents on the motor housing.

TRANSPORTING AND STORING

- Remove the battery pack.
- Stop the product, and allow it to cool down before storing or transporting.
- Remove the auger bit from the drive shaft by unlocking the locking pin.

NOTE: Store the locking pin in the auger when not in use.

- For transportation, secure the product against movement or falling to prevent injury to persons or damage to the product.
- Clean the hole auger thoroughly before storing.
- Store the hole auger in a dry, well-ventilated place that is inaccessible to children. Keep away from corrosive agents such as garden chemicals and de-icing salts. Do not store outdoors.



CALL US FIRST

For any questions about operating or maintaining your product, call the RYOBI Help Line!

Your product has been fully tested prior to shipment to ensure your complete satisfaction.

This product has a Three-year Limited Warranty for personal, family, or household use (90 days for business or commercial use). For warranty details, visit www.ryobitools.com or call (toll free) 1-800-860-4050.

AVERTISSEMENTS DE SÉCURITÉ GÉNÉRAUX AUX OUTILS ÉLECTRIQUES

AVERTISSEMENT !

Lire les avertissements de sécurité, les instructions et les précisions et consulter les illustrations fournis avec cet outil électrique. Le fait de ne pas se conformer à l'ensemble des consignes présentées ci-dessous risque d'entraîner des décharges électriques, un incendie et/ou des blessures graves.

Conserver les avertissements et les instructions à des fins de référence ultérieure. Le terme « outil motorisé », utilisé dans tous les avertissements ci-dessous désigne tout outil fonctionnant sur secteur (câblé) ou sur piles (sans fil).

SÉCURITÉ DU LIEU DE TRAVAIL

- **Garder le lieu de travail propre et bien éclairé.** Les endroits encombrés ou sombres sont propices aux accidents.
- **Ne pas utiliser d'outils électriques dans des atmosphères explosives, par exemple en présence de liquides, gaz ou poussières inflammables.** Les outils électriques produisent des étincelles risquant d'enflammer les poussières ou vapeurs.
- **Garder les enfants et badauds à l'écart pendant l'utilisation d'un outil électrique.** Les distractions peuvent causer une perte de contrôle.

SÉCURITÉ ÉLECTRIQUE

- **Les fiches des outils électriques doivent correspondre à la prise secteur utilisée. Ne jamais modifier la fiche, de quelque façon que ce soit. Ne jamais utiliser d'adaptateurs de fiche avec des outils mis à la terre.** Les fiches et prises non modifiées réduisent le risque de choc électrique.
- **Éviter tout contact du corps avec des surfaces mises à la terre, telles que tuyaux, radiateurs, cuisinières et réfrigérateurs.** Le risque de choc électrique est accru lorsque le corps est mis à la terre.
- **Ne pas exposer les outils électriques à l'eau ou l'humidité.** La pénétration d'eau dans ces outils accroît le risque de choc électrique.
- **Ne pas maltraiter le cordon d'alimentation. Ne jamais utiliser le cordon d'alimentation pour transporter l'outil et ne jamais débrancher ce dernier en tirant sur le cordon. Garder le cordon à l'écart de la chaleur, de l'huile, des objets tranchants et des pièces en mouvement.** Un cordon endommagé ou emmêlé accroît le risque de choc électrique.
- **Pour les travaux à l'extérieur, utiliser un cordon spécialement conçu à cet effet.** Utiliser un cordon conçu pour l'usage extérieur pour réduire les risques de choc électrique.
- **S'il est nécessaire d'utiliser l'outil électrique dans un endroit humide, employer un dispositif interrupteur de défaut à la terre (GFCI).** L'utilisation d'un GFCI réduit le risque de décharge électrique.

SÉCURITÉ PERSONNELLE

- **Rester attentif, prêter attention au travail et faire preuve de bon sens lors de l'utilisation de tout outil électrique. Ne pas utiliser cet outil en état de fatigue ou sous l'influence de l'alcool, de drogues ou de médicaments.**

Un moment d'inattention pendant l'utilisation d'un outil électrique peut entraîner des blessures graves.

- **Utiliser l'équipement de sécurité. Toujours porter une protection oculaire.** L'équipement de sécurité, tel qu'un masque filtrant, de chaussures de sécurité, d'un casque ou d'une protection auditive, utilisé dans des conditions appropriées réduira le risque de blessures.
- **Éviter les démarrages accidentels. S'assurer que le commutateur est en position d'arrêt avant de brancher l'outil.** Porter un outil avec le doigt sur son commutateur ou brancher un outil dont le commutateur est en position de marche peut causer un accident.
- **Retirer les clés de réglage avant de mettre l'outil en marche.** Une clé laissée sur une pièce rotative de l'outil peut causer des blessures.
- **Ne pas travailler hors de portée. Toujours se tenir bien campé et en équilibre.** Ceci permettra de mieux contrôler l'outil en cas de situation imprévue.
- **Porter une tenue appropriée. Ne porter ni vêtements amples, ni bijoux. Garder les cheveux, les vêtements et les gants à l'écart des pièces en mouvement.** Les vêtements amples, bijoux et cheveux longs peuvent se prendre dans les pièces en mouvement.
- **Si les outils sont équipés de dispositifs de dépoussiérage, s'assurer qu'ils sont connectés et correctement utilisés.** L'usage de ces dispositifs de dépoussiérage peut réduire les dangers présentés par la poussière.
- **Malgré votre expérience acquise par l'utilisation fréquente des outils, soyez toujours vigilant et respectez les principes de sécurité relatifs aux outils.** Il s'agit d'une fraction de seconde pour qu'un geste irréfléchi puisse causer de graves blessures.
- **Porter des pantalons longs, manches longues, des chaussures de travail et des gants épais. Ne porter ni vêtements amples, ni bijoux. Attacher ou couvrir les cheveux longs.** Les vêtements amples, bijoux et cheveux longs peuvent se prendre dans les pièces de rotatives.
- Avant chaque utilisation, vérifier que les commandes et les dispositifs de sécurité fonctionnent tous correctement. Ne pas utiliser l'outil si le commutateur d'arrêt n'arrête pas le moteur.
- Rester attentif aux objets projetés, volants ou tombants; maintenir tous les passants, les enfants et les animaux à une distance d'au moins 15 m (50 pi) de la zone de travail.
- Ne pas travailler sous un éclairage insuffisant. L'opérateur doit avoir une vue dégagée sur la zone de travail pour identifier tout risque potentiel.
- Si l'outil est lâché, subit un choc intense ou commence à vibrer anormalement, arrêter immédiatement l'outil et l'inspecter pour vérifier les dommages ou identifier la cause des vibrations. Tout dommage doit être correctement réparé ou remplacé par un centre de service autorisé.
- Il a été rapporté que, chez certaines personnes, les vibrations produites par les outils à main motorisés peuvent contribuer au développement d'une affection appelée syndrome de Raynaud. Les symptômes peuvent inclure des picotements, l'insensibilisation et le blanchissement des doigts et sont habituellement provoqués par l'exposition au froid. L'hérédité,

AVERTISSEMENTS DE SÉCURITÉ GÉNÉRAUX AUX OUTILS ÉLECTRIQUES

l'exposition au froid et à l'humidité, le régime alimentaire, la fumée et les habitudes de travail sont tous des facteurs considérés comme contribuant au développement de ces symptômes. Il n'existe actuellement aucune preuve qu'un certain type de vibration ou le degré d'exposition contribue réellement au développement de cette affection. Certaines mesures, susceptibles de réduire les effets des vibrations, peuvent être prises par l'opérateur :

- Garder le corps au chaud par temps froid. Pendant l'utilisation, porter des gants afin de tenir les mains et les poignets au chaud. Il a été établi que le froid est l'une des principales causes du symptôme de Raynaud.
 - Après chaque période d'utilisation, faire des exercices pour accroître la circulation.
 - Faire des pauses fréquentes. Limiter la durée d'exposition quotidienne.
 - Garder l'outil bien entretenu, toutes les pièces de boulonnerie serrées et remplacer les pièces usées.
- En cas d'apparition de l'un ou plusieurs des symptômes décrits ci-dessus, cesser d'utiliser l'outil et consulter un médecin.

UTILISATION ET ENTRETIEN DES OUTILS ÉLECTRIQUES

- Ne pas forcer l'outil. Utiliser l'outil approprié pour l'application.** Un outil approprié exécutera le travail mieux et de façon moins dangereuse s'il est utilisé dans les limites prévues.
- Ne pas utiliser l'outil si le commutateur ne permet pas de le mettre en marche ou de l'arrêter.** Tout outil qui ne peut pas être contrôlé par son commutateur est dangereux et doit être réparé.
- Débrancher l'outil et/ou retirer le bloc-piles avant d'effectuer des réglages, de changer d'accessoire ou de remiser l'outil.** Ces mesures de sécurité préventives réduisent les risques de démarrage accidentel de l'outil.
- Ranger les outils motorisés hors de la portée des enfants et ne laisser pas au enfants ou personne n'étant pas familiarisé avec l'outil ou ces instructions utiliser l'outil.** Dans les mains de personnes n'ayant pas reçu des instructions adéquates, les outils sont dangereux.
- Entretenir les outils motorisés et accessoires. Vérifier qu'aucune pièce mobile n'est mal alignée ou bloquée, qu'aucune pièce n'est brisée et s'assurer qu'aucun autre problème ne risque d'affecter le bon fonctionnement de l'outil. En cas de dommages faire réparer l'outil avant de l'utiliser de nouveau.** Beaucoup d'accidents sont causés par des outils mal entretenus.
- Garder les outils bien affûtés et propres.** Des outils correctement entretenus et dont les tranchants sont bien affûtés risquent moins de se bloquer et sont plus faciles à contrôler.
- Utiliser l'outil, les accessoires et embouts, etc. conformément à ces instructions pour les applications pour lesquelles ils sont conçus, en tenant compte des conditions et du type de travail à exécuter.** L'usage d'un outil motorisé pour des applications pour lesquelles il n'est pas conçu peut être dangereux.

- Gardez les poignées et les surfaces de prise sèches, propres et exemptes d'huile et de graisse.** Des poignées et des surfaces de prise glissantes empêchent la manipulation et le contrôle sécuritaires de l'outil dans des circonstances imprévues.

UTILISATION ET ENTRETIEN DE LA PILE

- Ne recharger qu'avec l'appareil spécifié par le fabricant.** Un chargeur approprié pour un type de pile peut créer un risque d'incendie s'il est utilisé avec un autre type de pile.
- Utiliser exclusivement le bloc-pile spécifiquement indiqué pour l'outil.** L'usage de tout autre bloc peut créer un risque de blessures et d'incendie.
- Lorsque le bloc-piles n'est pas en usage, le garder à l'écart d'articles tels qu'attaches trombones, pièces de monnaie, clous, vis ou autres petits objets métalliques risquant d'établir le contact entre les deux bornes.** La mise en court-circuit des bornes de piles peut causer des étincelles, des brûlures ou un incendie.
- En cas d'usage abusif, du liquide peut s'échapper des piles. Éviter tout contact avec ce liquide. En cas de contact accidentel, rincer immédiatement les parties atteintes avec de l'eau. En cas d'éclaboussure dans les yeux consulter un médecin.** Le liquide s'échappant des piles peut causer des irritations ou des brûlures.
- Ne pas utiliser un BLOC-PILES ou l'outil endommagé ou modifié.** Le bris ou la modification du bloc-piles peut causer un comportement imprévisible et causer un incendie, une EXPLOSION ou des blessures.
- Ne pas exposer le BLOC-PILES ou l'outil près d'un incendie ou à une température extrême.** L'exposition à un incendie ou à une température supérieure à 130 °C (265 °F) représente un risque d'explosion.
- Suivre toutes les instructions afférentes à la recharge et ne pas recharger le BLOC-PILES ou l'outil hors des températures spécifiées dans les instructions.** Une recharge incorrecte ou hors des températures spécifiées peut endommager la PILE et augmenter les risques de feu.

DÉPANNAGE

- Les réparations doivent être confiées à un technicien qualifié, utilisant exclusivement des pièces identiques à celles d'origine.** Ceci assurera le maintien de la sécurité de l'outil.
- Ne réparez jamais de BLOCS-PILES endommagés.** Seuls le fabricant et les fournisseurs de service autorisés doivent effectuer la réparation ou l'entretien des BLOCS-PILES.
- Utiliser exclusivement des pièces identiques à celles d'origine pour les réparations. Se conformer aux instructions de la section Entretien de ce manuel.** L'usage de pièces non autorisées ou le non-respect des instructions peut présenter des risques de choc électrique ou de blessures.

AVERTISSEMENTS DE SÉCURITÉ POUR LA TARIÈRE

AVERTISSEMENT :

Avant d'utiliser cet outil, contacter votre fournisseur de services publics local pour marquer l'emplacement des services publics enfouis, afin d'éviter de les toucher.

AVERTISSEMENT :

Tenir fermement les poignées de la tarière des deux mains lorsque l'outil est utilisé. Maintenir l'embout de tarière loin de corps et au-dessous du niveau de la taille.

- Pour réduire tout risque d'électrocution, ne jamais utiliser la tarière près de câbles électriques enfouis. Si l'outil est utilisé près de câbles électriques enfouis ou s'il les touche, cela peut provoquer des blessures graves ou un choc électrique entraînant la mort.
- Pour réduire tout risque d'explosion, ne jamais utiliser la tarière près de conduites de gaz enfouies, notamment les conduites et canalisations d'eau. Si l'outil est utilisé près de conduites de gaz ou d'eau, cela peut provoquer l'éclatement des conduites d'eau et l'explosion des conduites de gaz, pouvant entraîner des blessures graves ou la mort.
- Remplacer la tarière si elle est fissurée, tordue ou endommagée de manière quelconque. Utiliser une tarière endommagée peut provoquer des blessures graves.
- Ne jamais utiliser la tarière, les poignées au-dessus du niveau de la taille. Une utilisation au-dessus de la taille restreint la maîtrise de la tarière et peut accroître le risque de blessure.
- S'assurer que l'embout de tarière est correctement installé et bien fixé. Ne pas respecter cette consigne peut provoquer des blessures graves.
- Remplacer la goupille de la tarière si elle est tordue ou endommagée.
- S'assurer que les poignées sont correctement installées et solidement assujetties.
- Tenir compte de l'environnement de travail. Garder la zone de travail exempte de câbles électriques ou de services publics enfouis.
- Utiliser uniquement les tarières de rechange du fabricant. Ne pas utiliser tout autre accessoire.
- Remplacer immédiatement l'embout de tarière, s'il est fissuré ou endommagé de manière quelconque.
- Ne pas toucher l'embout de tarière quand l'outil est mis en marche.
- Si l'embout de tarière se bloque, arrêter immédiatement l'outil.
- Maintenir fermement les deux poignées pendant le fonctionnement.
- Ne pas utiliser l'outil en maintenant les poignées au-dessus du niveau de la taille, afin d'éviter toute blessure grave à la poitrine quand l'outil heurte un objet dur.
- **Toujours porter une protection oculaire avec écrans latéraux certifiée conforme à la norme ANSI Z87.1 lors de l'utilisation de ce produit.** Le respect de cette règle réduira les risques de blessures graves.
- Toujours garder les poignées propres et sèches.
- Vérifier que toutes les poignées sont correctement installées et en bon état.
- Ne pas démarrer le produit avant d'avoir dégagé la zone de travail et de se tenir bien camper.
- Retirer tous les objets tels que les cordons, lumières, fil, ou câbles ont détaché qui peuvent s'emmêler dans la lame tranchante et créer un risque de blessure grave.
- Ne pas modifier le produit de quelque façon que ce soit, ni l'utiliser pour alimenter tout accessoire ou dispositif non recommandé par le fabricant
- Avant de démarrer l'outil, vérifier que l'embout ne touche aucun objet.
- Ne pas utiliser l'outil s'il existe un risque d'orage et d'éclair. Ranger l'outil à l'intérieur en toute sécurité.
- Arrêter l'outil et enlever le bloc-piles. Veiller à ce que toutes les pièces mobiles cessent complètement de bouger :
 - avant tout service
 - avant de laisser l'outil sans surveillance
 - avant de dégager une obstruction
 - avant de vérifier l'outil, de le nettoyer et de travailler dessus
 - avant de changer les accessoires
 - chaque fois qu'un entretien est effectué
 - chaque fois que le produit commence à vibrer
- **Tenir l'outil des deux mains aux poignées prévues.** La perte de maîtrise peut causer des blessures.
- **Tenir toutes les parties du corps loin de la tarière.** La tarière continuera de bouger après avoir mis le commutateur en position d'arrêt. Un moment d'inattention pendant l'utilisation de la tarière peut occasionner des blessures graves.
- **Tenir la tarière uniquement au niveau des surfaces isolées des poignées,** puisqu'elle peut toucher des câbles dissimulés. Le contact de la tarière avec un fil « sous tension » peut « électrifier » les pièces métalliques exposées de la tarière et ainsi électrocuter l'opérateur.
- Remiser l'outil dans un endroit sec, sous clé ou en hauteur, pour éviter des dommages ou utilisations non autorisées. Le garder hors de portée des enfants et des personnes n'étant pas familières avec son utilisation.
- Arrêter le moteur, attendre que toutes les pièces en mouvement cessent de bouger et retirer le bloc-piles avant tout réglage, nettoyage, remisage ou déblocage et lorsque l'outil n'est pas en usage.
- Ne jamais utiliser de l'eau ou une autre liquide pour nettoyer ou rincer le produit et n'exposez pas à la pluie ou conditions l'humidité. La remiser à l'intérieur dans un endroit sec.

AVERTISSEMENTS DE SÉCURITÉ POUR LA TARIÈRE



Les liquides corrosifs, l'eau et les produits chimiques peuvent s'infiltrer dans les composants électroniques et/ou le compartiment de la pile et endommager les composants électroniques et/ou le bloc-pile, ce qui peut entraîner un court-circuit, augmenter le risque d'incendie ou des blessures corporelles graves. Enlever toute accumulation

de la saleté et les débris sur la produit de temps en temps avec un linge sec.







- Conserver ces instructions. Les consulter fréquemment et les utiliser pour instruire les autres utilisateurs éventuels. Si cet produit est prêté, il doit être accompagné de ces instructions.

SYMBOLES

Les termes de mise en garde suivants et leur signification ont pour but d'expliquer le degré de risques associé à l'utilisation de ce produit.









SYMBOLE	SIGNAL	SIGNIFICATION
	DANGER :	Indique une situation dangereuse qui, si elle n'est pas évitée, aura pour conséquences des blessures graves ou mortelles.
	AVERTISSEMENT :	Indique une situation dangereuse qui, si elle n'est pas évitée, pourrait entraîner des blessures graves ou mortelles.
	ATTENTION :	Indique une situation dangereuse qui, si elle n'est pas évitée, pourrait entraîner des blessures légères ou de gravité modérée.
	AVIS :	(Sans symbole d'alerte de sécurité) Indique les informations jugées importantes sans toutefois représenter un risque de blessure (ex. : messages concernant les dommages matériels).

Certains des symboles ci-dessous peuvent être utilisés sur ce produit. Veiller à les étudier et à apprendre leur signification. Une interprétation correcte de ces symboles permettra d'utiliser l'outil plus efficacement et de réduire les risques.

SYMBOLE	NOM	DÉSIGNATION / EXPLICATION
	Alerte de sécurité	Indique un risque de blessure potentiel.
	Lire le manuel d'utilisation	Pour réduire les risques de blessures, l'utilisateur doit lire et veiller à bien comprendre le manuel d'utilisation avant d'utiliser ce produit.
	Protection oculaire et auditive	Porter une protection oculaire munie d'écrans latéraux certifiée conforme à la norme ANSI Z87.1 ainsi qu'une protection auditive lors de l'utilisation de produit.
	Avertissement concernant l'humidité	Ne pas exposer la pile, le compartiment de la pile, ou les composants électroniques à la pluie, l'eau ou d'autres liquides. Ne pas charger la pile ou exposer la produit à la pluie ou des endroits humides.
	Symbole pluie	Ne pas exposer à la pluie.
	Gants	Porter des gants antidérapants épais lors de la manipulation des lames.

SYMBOLES

Certains des symboles ci-dessous peuvent être utilisés sur ce produit. Veiller à les étudier et à apprendre leur signification. Une interprétation correcte de ces symboles permettra d'utiliser l'outil plus efficacement et de réduire les risques.

SYMBOLE	NOM	DÉSIGNATION / EXPLICATION
	Chaussures de sécurité.	Toujours porter des chaussures de sécurité antidérapantes lors de l'utilisation de ce produit.
	Ne laisser personne s'approcher	Ne jamais laisser quiconque se tenir à moins de 15 m (50 pi) de l'outil.
	Ricochet	Les objets projetés peuvent ricocher et infliger des blessures ou causer des dommages matériels.
	Retirer la pile	Retirer le bloc-piles dès la fin de l'utilisation de l'outil.
	Lame en rotation	Garder les pieds et les jambes loin de la lame.
	Ne pas creuser près de canalisations de services publics	Ne jamais utiliser la tarière dans une zone contenant des canalisations d'électricité, de gaz et d'eau enfouies.
	Rebond	Tenir fermement les deux poignées pendant l'utilisation.
	Symbole de recyclage	Ce produit utilise les piles de lithium-ion (Li-ion). Les réglementations locales ou gouvernementales peuvent interdire de jeter les piles dans les ordures ménagères. Consulter les autorités locales compétentes pour les options de recyclage et/ou l'élimination.
V	Volts	Tension
hrs	Hours	Time
==	Courant continu	Type ou caractéristique du courant
n_0	Vitesse à vide	Vitesse de rotation à vide
.../min	Par minute	Tours, coups, vitesse périphérique, orbites, etc., par minute

CARACTÉRISTIQUES

FICHE TECHNIQUE

Moteur 18 V c.c. Embout de tarière et diamètre du trou 31 po. (800 mm)
 Embout de tarière et diamètre du trou 6 po. (150 mm) Speed 115 RPM

CARACTÉRISTIQUES

VEILLER À BIEN CONNAÎTRE LE TARIÈRE

Voir la figure 1.

L'utilisation sûre de ce produit exige une compréhension des renseignements figurant sur l'outil et contenus dans le manuel d'utilisation, ainsi qu'une bonne connaissance du projet entrepris. Avant d'utiliser ce produit, se familiariser avec toutes ses caractéristiques et règles de sécurité.

MÉCANISME ANTIRECUL

La caractéristique antirecul est conçue pour protéger l'utilisateur contre les blessures. Quand l'outil détecte de la terre dure ou des débris, la caractéristique antirecul s'activera pour aider à protéger l'utilisateur. Cette caractéristique arrêtera automatiquement l'outil.

MOTEUR SANS BALAI

Ce produit est équipé d'un moteur sans balai afin de livrer une puissance et une performance optimales et maximiser la durée de vie de la pile.

SÉLECTEUR DE SENS DE ROTATION

Comme son sens de rotation est réversible, la tarière peut être utilisée en marche avant ou arrière avec la protection antirecul activée ou bien en marche avant avec la protection antirecul désactivée.

ASSEMBLAGE

DÉBALLAGE

Ce produit nécessite un assemblage.

- Avec précaution, sortir le produit et les accessoires de la boîte. S'assurer que toutes les pièces figurant sur la **Liste de contrôle** sont incluses.

AVERTISSEMENT :

Certaines pièces figurant dans cette section *Assemblage* n'ont pas été installées sur le produit par le fabricant et exigent une installation du client. Le fait d'utiliser un produit qui a été assemblé de façon inadéquate peut entraîner des blessures.

- Examiner soigneusement le produit pour s'assurer que rien n'a été brisé ou endommagé en cours de transport.
- Ne pas jeter les matériaux d'emballage avant d'avoir soigneusement examiné le produit et avoir vérifié qu'il fonctionne correctement.
- Si des pièces sont manquantes ou endommagées, appeler le 1-800-860-4050.

LISTE DE CONTRÔLE

Ensemble de poignée

Auger Bit L'embout de tarière 6 po. (150 mm)

Goupille de verrouillage avec pince

Manuel d'utilisation

AVERTISSEMENT :

Si des pièces manquent ou sont endommagées, ne pas utiliser cet produit avant qu'elles aient été installées. Usar este producto con partes dañadas o faltantes puede causar lesiones serias al operador.

AVERTISSEMENT :

Ne pas essayer de modifier ce produit ou de créer des accessoires non recommandés pour ce produit. De telles altérations ou modifications sont considérées comme un usage abusif et peuvent créer des conditions dangereuses, risquant d'entraîner des blessures graves.

AVERTISSEMENT :

Pour empêcher un démarrage accidentel pouvant entraîner des blessures graves, toujours déconnecter le bloc-piles du produit au moment d'assembler les pièces.

ASSEMBLAGE DE LA TARIÈRE

Voir les figures 2 et 3.

- Mettre l'embout de tarière debout, en orientant sa pointe vers le bas.
- Enlever la goupille de verrouillage hors de la tarière.
- Placer l'arbre d'entraînement dans la tarière.
- Aligner les trous de la tarière sur ceux de l'arbre d'entraînement.
- Insérer la goupille de verrouillage et sécuriser avec la pince.

UTILISATION

AVERTISSEMENT :

Avant d'utiliser cet outil, contacter votre fournisseur de services publics local pour marquer l'emplacement des services publics enfouis, afin d'éviter de les toucher.

AVERTISSEMENT :

Pour réduire tout risque d'électrocution, ne jamais utiliser la tarière près de câbles électriques enfouis. Si l'outil est utilisé près de câbles électriques enfouis ou s'il les touche, cela peut provoquer des blessures graves ou un choc électrique entraînant la mort.

AVERTISSEMENT :

Pour réduire tout risque d'explosion, ne jamais utiliser la tarière près de conduites de gaz enfouies, notamment les conduites et canalisations d'eau. Si l'outil est utilisé près de conduites de gaz ou d'eau, cela peut provoquer l'éclatement des conduites d'eau et l'explosion des conduites de gaz, pouvant entraîner des blessures graves ou la mort.

AVERTISSEMENT :

Ne pas laisser la familiarité avec ce produit faire oublier la prudence. Ne pas oublier qu'une fraction de seconde d'inattention peut entraîner des blessures graves.

AVERTISSEMENT :

Toujours porter une protection oculaire avec écrans latéraux certifiée conforme à la norme ANSI Z87.1. Si cette précaution n'est pas prise, des objets peuvent être projetés dans les yeux et causer des lésions graves.

AVERTISSEMENT :

Ne pas utiliser d'outils ou accessoires non recommandés par le fabricant pour ce produit. L'utilisation de pièces et accessoires non recommandés peut entraîner des blessures graves.

AVIS :

Avant chaque utilisation, inspecter au complet le produit afin de s'assurer qu'aucune pièce (vis, écrous, boulons, chapeaux, etc. n'est endommagée, manquante ou desserrée. Serrer solidement toutes les pièces de fixation et les chapeaux et ne pas utiliser le produit tant que toutes les pièces manquantes ou endommagées n'ont pas été remplacées. Pour obtenir de l'aide, veuillez communiquer avec le service à la clientèle ou un centre de réparations agréé.

APPLICATIONS

Ce produit peut être utilisé pour les application ci-dessous :

- Plantation d'arbres, de buissons et de fleurs
- Crochetage et préparation du sol
- Creusage de clôtures et poteaux légers

La tarière sans fil est destinée uniquement à une utilisation extérieure. Pour des raisons de sécurité, l'outil doit être correctement maîtrisé avec les deux mains.

La tarière est conçue pour faciliter le creusage de trous à l'opérateur. La profondeur maximale du trou recommandée pour l'outil est de 600 mm.

Ne pas utiliser l'outil pour tout autre but.

INSTALLATION / RETRAIT DU BLOC-PILES

Voir les figures 4.

AVERTISSEMENT :

Toujours retirer la pile de l'outil au moment d'assembler des pièces, d'effectuer des réglages et de procéder au nettoyage, ou lorsque l'outil n'est pas utilisé. Le fait de retirer la pile permet d'empêcher un démarrage accidentel pouvant entraîner des blessures graves.

Installation :

- Insérer les piles dans le produit comme il est indiqué.

AVERTISSEMENT :

S'assurer que les loquets au bas du bloc-piles s'enclenche et que le bloc-piles est installé et fixé correctement au l'outil avant de commencer le travail. Ne pas installer et fixer correctement le bloc-piles peut provoquer la chute de ce dernier et occasionner des blessures graves.

Retrait :

- Appuyer sur le loquet se trouvant du bloc-piles pour le séparer du tarière.

AVERTISSEMENT :

Les outils à piles sont toujours en état de fonctionnement. Retirer la pile au moment de transporter l'outil afin d'éviter un démarrage accidentel qui pourrait entraîner des blessures graves.

Pour prendre connaissance des consignes de chargement, consulter le manuel d'utilisation des piles et des chargeurs.

UTILISATION

DÉMARRAGE ET ARRÊT DU TARIÈRE

Voir la figure 5.

AVERTISSEMENT :

Toujours porter des lunettes de protection avec des écrans latéraux en utilisant l'outil. Porter des gants de protection robustes et antidérapants. Porter des chaussures de protection antidérapantes qui protégeront vos pieds et amélioreront votre posture sur les surfaces glissantes.

Pour démarrer :

- Pour commencer à creuser, maintenir le bouton de verrouillage appuyé et appuyer sur la gâchette de commutateur.

Pour arrancer :

- Relâcher la gâchette de commutateur pour arrêter la tarière.

POSITION DE INTERRUPTEUR

Voir la figure 6.

Affichage	Description	Endroit
REV	Arrière	Gauche
FWD	Avant	Droit
Rebond arrêt		Centre

SÉLECTEUR DE SENS DE ROTATION

Voir les figures 6 et 7.

Le sens de rotation de la tarière est réversible et est contrôlé par un sélecteur situé sur l'assemblage de commandes de la poignée supérieure du moteur. Lorsque la tarière est maintenue en position opérationnelle normale, le sélecteur du sens de rotation doit se trouver à droite pour le creusage avec la protection antirecul. Le sens de creusage est inversé quand le sélecteur est placé à gauche. Mettre le sens de rotation à la position du milieu désactive la protection antirecul.

ANTIRECUL ACTIVÉ

Voir la figure 7.

La protection antirecul est activée quand les lumières vertes clignotent. Quand l'outil détecte de la terre dure ou des débris, la caractéristique est activée pour protéger l'utilisateur.

NOTE : Il n'est pas recommandé d'arrêter la protection antirecul à tout moment. Toutefois, si elle est désactivée, l'outil dispose toujours de la protection contre la surcharge.

- Toujours s'assurer que l'opérateur a une posture stable et tient fermement l'outil quand il l'utilise.
- En cas de recul, l'outil s'arrêtera et la lumière verte clignotera pendant cinq secondes. Il ne sera pas possible de remettre l'appareil en marche tant que les cinq secondes ne se seront pas écoulées.
- Soulever l'outil hors du trou, redémarrer l'outil, puis l'abaisser de nouveau délicatement dans le trou.

AFFICHAGE DEL

Le tableau suivant explique les différents affichages de la DEL :

Réglage	Témoin vert	Témoin rouge
Avant Rebond: activer	Marche	Arrêt
Avant Rebond: désactiver	Marche	Marche
Arrière	Marche	Arrêt
Problème	Témoin vert	Témoin rouge
Cas de recul	Clignotant	Arrêt
Surcharge	Arrêt	Marche

PROTECTION DE SURTENSION

Voir la figure 7.

Quand l'opérateur force ou surcharge l'outil, le bloc-piles au lithium-ion arrêtera automatiquement l'outil.

- Si une protection contre la surcharge se produit, l'outil s'arrêtera et une lumière rouge s'activera pendant cinq secondes.
- Quand l'outil s'arrête, relâcher la gâchette et soulevez hors du trou.
- Il faudra peut-être trouver un autre endroit où creuser, si une obstruction large a entraîné l'arrêt de l'outil.

UTILISATION DE LA TARIÈRE

Voir les figures 8 - 10.

AVERTISSEMENT :

Tenir fermement les poignées de la tarière des deux mains lorsque l'outil est utilisé. Maintenir l'embout de tarière loin de corps et au-dessous du niveau de la taille.

- Sélectionner le mode opérationnel. Pour creuser, toujours enclencher la protection antirecul pour assurer la sécurité de l'utilisateur.

NOTE : Ne pas toucher l'embout de tarière quand l'outil est mis en marche.

- S'assurer de poser fermement les pieds au-dessus de la surface de travail. Se tenir debout, en ayant les hanches bloquées. L'utilisateur devrait tenir la courbe de la poignée près de son corps, au-dessous du niveau de la taille.

AVERTISSEMENT :

Pendant l'utilisation, toujours se tenir debout avec le bouton de marche avant/arrière proche de taille.

UTILISATION

- Avant de démarrer la tarière, s'assurer de tenir les poignées fermement des deux mains et d'orienter l'embout de tarière vers le bas, à un angle de 90° au-dessus de la surface. Toujours utiliser la tarière de manière adéquate.

AVERTISSEMENT :

Toujours garder les deux mains sur les poignées. Une mauvaise utilisation peut entraîner des blessures graves.

- Soulever l'outil au-dessus de la surface. Appuyer sur le bouton de verrouillage et presser la gâchette de commutateur.

- Laisser la tarière atteindre la pleine vitesse (2 à 3 secondes).
- Abaisser la tarière dans la surface en maintenant l'angle de 90°. Laisser la tarière mordre le matériau, en la laissant faire le travail.
- Lorsque le trou commence à se remplir de débris, il est important de le dégager constamment pour obtenir une coupe nette et réduire les efforts requis.
- Lorsque la tarière fonctionne à pleine vitesse, la soulever lentement hors du trou et laisser les débris se retirer de la tarière.

ENTRETIEN

AVERTISSEMENT :

Pour empêcher un démarrage accidentel pouvant entraîner des blessures graves, toujours retirer le bloc-piles de l'outil avant tout nettoyage ou entretien.

AVERTISSEMENT :

Toujours porter une protection oculaire avec écrans latéraux certifiée conforme à la norme ANSI Z87.1. Si cette précaution n'est pas prise, des objets peuvent être projetés dans les yeux et causer des lésions graves.

AVERTISSEMENT :

Utiliser exclusivement des pièces d'origine pour les réparations. L'usage de toute autre pièce pourrait créer une situation dangereuse ou endommager l'outil.

AVERTISSEMENT :

Ne jamais utiliser de l'eau ou une autre liquide pour nettoyer ou rincer la produit et n'exposez pas à la pluie ou conditions l'humidité. La remettre à l'intérieur dans un endroit sec. Les liquides corrosifs, l'eau et les produits chimiques peuvent s'infiltrer dans le composants électroniques et/ou le compartiment de la pile et endommager les composants électroniques et/ou le bloc-pile, ce qui peut entraîner un court-circuit, augmenter le risque d'incendie ou des blessures corporelles graves. Enlever toute accumulation de la saleté et les débris sur la produit de temps en temps avec un linge sec.

AVIS :

Inspecter périodiquement au complet le produit afin de s'assurer qu'aucune pièce (vis, écrous, boulons, chapeaux, etc.) n'est endommagée, manquante ou desserrée. Serrer solidement toutes les pièces de fixation et les chapeaux et ne pas utiliser le produit tant que toutes les pièces manquantes ou endommagées n'ont pas été remplacées. Pour obtenir de l'aide, veuillez communiquer avec le service à la clientèle ou un centre de réparations agréé.

AVERTISSEMENT :

L'embout de tarière est très acéré. Pour éviter toute blessure, faire preuve de grande prudence au moment de nettoyer, installer ou retirer l'embout de tarière. Toujours porter des gants de protection lors d'un entretien sur l'embout.

ENTRETIEN GÉNÉRAL

Éviter d'utiliser des solvants pour le nettoyage des pièces en plastique. La plupart des matières plastiques peuvent être endommagées par divers types de solvants du commerce. Utiliser un chiffon propre pour éliminer la saleté, la poussière, l'huile, la graisse, etc.

AVERTISSEMENT :

Ne jamais laisser de liquides tels que le fluide de freins, l'essence, les produits à base de pétrole, les huiles pénétrantes, etc., entrer en contact avec les pièces en plastique. Les produits chimiques peuvent endommager, affaiblir ou détruire le plastique, ce qui peut entraîner des blessures graves.

ENTRETIEN

NETTOYAGE DU TARIÈRE

- Retirer le bloc-piles.
- Retirer l'embout de tarière hors de l'arbre d'entraînement, en déverrouillant la goupille à dégagement rapide.
- Ranger la goupille de verrouillage dans la tarière en cas d'inutilisation.
- Nettoyer la saleté et les débris du corps du l'embout de tarière à l'aide d'un chiffon humide et d'un détergent doux.

AVERTISSEMENT :

Enlever l'embout de tarière hors de l'outil de creusage avant de nettoyer avec de l'eau. Ne pas mouiller le boîtier du moteur.

NOTE : Ne pas utiliser de détergents puissants sur le boîtier en plastique ou la poignée. Ces pièces peuvent être endommagées par certaines huiles aromatiques telles que les huiles de pin et de citron et les solvants tels que le kérosène.

- L'humidité peut créer un risque de choc électrique. Essuyer toute humidité sur l'outil avec un chiffon doux sec.

- Utiliser une petite brosse ou la sortie d'air d'un petit aspirateur pour chasser la saleté et les débris des ailes d'aération du boîtier du moteur.

TRANSPORT ET REMISAGE

- Retirer le bloc-piles.
- Detenga el producto, retire la batería y permita que la herramienta se enfríe antes de almacenarla o transportarla.
- Retire la punta de la barrena del eje motor desbloqueando el pasador de liberación rápida.

NOTA: Coloque el pasador de bloqueo en la barrena cuando no esté en uso.

- Para el transporte, asegure el producto para que no se mueva ni caiga a fin de ocasionar lesiones a otras personas o daños al producto.
- Nettoyer soigneusement le tarière avant de le remiser.
- Remiser le tarière dans un endroit sec, inaccessible aux enfants. Le tenir à l'écart de produits corrosifs, tels que les produits chimiques de jardinage et le sel de dégivrage. Ne pas ranger à l'extérieur.



NOUS APPELER D'ABORD

Pour toute question concernant l'utilisation ou l'entretien utiliser ce produit, appeler le service d'assistance téléphonique RYOBI !

Le taille-bordures à été entièrement testé avant expédition pour assurer la complète satisfaction de l'utilisateur.

Ce produit est accompagné d'une garantie limitée de trois (3) ans pour utilisation personnel, familiales ou domestiques (90 jours pour utilisation affaires ou commerciaux). Pour obtenir les détails de la garantie, visiter le site www.ryobitools.com ou appeler (sans frais) au 1-800-860-4050.

ADVERTENCIAS DE SEGURIDAD GENERALES PARA EL USO DE HERRAMIENTAS ELÉCTRICAS

¡ADVERTENCIA!

Lea todas las advertencias, instrucciones, ilustraciones y especificaciones proporcionadas con esta herramienta eléctrica. No seguir las instrucciones indicadas a continuación puede provocar descargas eléctricas, incendios o lesiones graves.

Guarde todas las advertencias e instrucciones para futuras consultas. El término “herramienta eléctrica” empleado en todos los avisos de advertencia enumerados abajo se refiere a las herramientas eléctricas de cordón (alámbricas) y de baterías (inalámbricas).

SEGURIDAD EN EL ÁREA DE TRABAJO

- **Mantenga limpia y bien iluminada el área de trabajo.** Un área de trabajo mal despejada o mal iluminada propicia accidentes.
- **No utilice herramientas motorizadas en atmósferas explosivas, como las existentes alrededor de líquidos, gases y polvos inflamables.** Las herramientas eléctricas generan chispas que pueden encender el polvo y los vapores inflamables.
- **Mantenga alejados a los niños y circunstantes al maniobrar una herramienta eléctrica.** Toda distracción puede causar pérdida del control de la herramienta.

SEGURIDAD ELÉCTRICA

- **Las clavijas de las herramientas eléctricas deben corresponder a las tomas de corriente donde se conectan. Nunca modifique la clavija de ninguna forma. No utilice ninguna clavija adaptadora con herramientas eléctricas dotadas de contacto a tierra.** Conectando las clavijas originales en las tomas de corriente donde corresponden se disminuye el riesgo de una descarga eléctrica.
- **Evite el contacto del cuerpo con las superficies de objetos que estén haciendo tierra o estén conectados a ésta, como tuberías, radiadores, estufas y refrigeradores.** Existe un mayor riesgo de descargas eléctricas si el cuerpo está haciendo tierra.
- **No exponga las herramientas eléctricas a la lluvia ni a condiciones de humedad.** La introducción de agua en una herramienta eléctrica aumenta el riesgo de descargas eléctricas.
- **No maltrate el cordón eléctrico. Nunca utilice el cordón para trasladar, desconectar o tirar de la herramienta eléctrica. Mantenga el cordón alejado del calor, del aceite, de bordes afilados y de piezas móviles.** Los cordones eléctricos dañados o enredados aumentan el riesgo de descargas eléctricas.
- **Al utilizar una herramienta eléctrica a la intemperie, use un cordón de extensión apropiado para el exterior.** Usando un cordón adecuado para el exterior se disminuye el riesgo de descargas eléctricas.
- **Si debe operar una herramienta en lugares húmedos, use un suministro protegido por un interruptor de circuito con pérdida a tierra (GFCI).** El uso de un GFCI reduce el riesgo de descargas eléctricas.

SEGURIDAD PERSONAL

- **Permanezca alerta, preste atención a lo que esté haciendo y aplique el sentido común al utilizar herramientas eléctricas. No utilice la herramienta eléctrica si está cansado o se encuentra bajo los efectos de alguna droga, alcohol o**

medicamento. Un momento de inatención al utilizar una herramienta eléctrica puede causar lesiones corporales serias.

- **Use equipo de seguridad. Siempre póngase protección ocular.** El uso de equipo de seguridad como mascarilla para el polvo, calzado de seguridad, casco y protección para los oídos en las circunstancias donde corresponda disminuye el riesgo de lesiones.
- **Evite un arranque accidental de la unidad. Asegúrese de que el interruptor esté en la posición de apagado antes de conectar la herramienta.** Portar las herramientas eléctricas con el dedo en el interruptor, o conectarlas con el interruptor puesto, propicia accidentes.
- **Retire toda llave o herramienta de ajuste antes de encender la herramienta eléctrica.** Toda llave o herramienta de ajuste dejada en una pieza giratoria de la herramienta eléctrica puede causar lesiones.
- **No estire el cuerpo para alcanzar mayor distancia. Mantenga una postura firme y buen equilibrio en todo momento.** De esta manera se logra un mejor control de la herramienta eléctrica en situaciones inesperadas.
- **Vístase adecuadamente. No vista ropas holgadas ni joyas. Mantenga el cabello, la ropa y los guantes alejados de las piezas móviles.** Las ropas holgadas, las joyas y el cabello largo pueden engancharse en las piezas móviles.
- **Si se suministran dispositivos para conectar mangueras de extracción y captación de polvo, asegúrese de que éstas estén bien conectadas y se usen correctamente.** La utilización de captador de polvo puede disminuir los peligros relacionados con el polvo.
- **No permita que la familiaridad obtenida por el uso frecuente de las herramientas lo vuelva complaciente e ignore los principios de seguridad de las herramientas.** Una acción descuidada puede causar lesiones graves en una fracción de segundo.
- **Póngase pantalones largos de tela gruesa, mangas largas, botas y guantes. No vista ropas holgadas ni joyas. Recójase el cabello si está largo.** Las ropas holgadas y las joyas, así como el cabello largo, pueden resultar atraídas hacia el interior de las piezas giratorias.
- Antes de cada uso, asegúrese de que todos los controles y dispositivos de seguridad funcionen correctamente. No utilice el producto si el interruptor de “apagado” no detiene el motor.
- Tenga cuidado con los objetos que salgan arrojados, vuelen por el aire o caigan; mantenga a todos los transeúntes, niños y animales a al menos 15,24 m (50 pies) del área de trabajo.
- No utilice con poca iluminación. El operador necesita tener una vista clara del área de trabajo para identificar posibles peligros.
- Si el producto se cae, sufre un fuerte impacto o comienza a vibrar de manera anormal, detenga inmediatamente el producto e inspecciónelo en busca de daños o identifique la causa de la vibración. Los daños deben ser reparados o reemplazados adecuadamente por un centro de servicio autorizado.
- Ha habido informes de que las vibraciones de las herramientas motorizadas de mano pueden contribuir, en ciertas personas, al desarrollo de una condición llamada síndrome de Raynaud. Entre los posibles síntomas está el hormigueo, el entumecimiento y la palidez de los dedos, síntomas presentes normalmente con la exposición al frío. Se cree que los factores hereditarios, la exposición al frío y a la humedad, la dieta, el fumar y las

ADVERTENCIAS DE SEGURIDAD GENERALES PARA EL USO DE HERRAMIENTAS ELÉCTRICAS

prácticas de trabajo contribuyen al desarrollo de estos síntomas. Actualmente se desconoce qué tipo de vibraciones o cuánto tiempo de exposición a las mismas, si tal es el caso, pueden contribuir a la mencionada afección. Hay medidas de precaución que puede tomar el operador para reducir posiblemente los efectos de la vibración:

- a) Mantenga caliente el cuerpo en tiempo frío. Al utilizar la unidad use guantes para mantener calientes las manos y las muñecas. Los informes médicos indican que el clima frío es un factor importante que contribuye al síndrome de Raynaud.
 - b) Después de cada período de utilización de la unidad, haga ejercicio para aumentar la circulación de la sangre.
 - c) Tome descansos frecuentes durante el trabajo. Limite la cantidad de exposición al día.
 - d) Mantenga la herramienta bien cuidada, con los elementos de sujeción debidamente apretados y siempre cambiando las piezas desgastadas.
- Si sufre cualquiera de los síntomas propios de esta condición, de inmediato interrumpa el uso de la unidad y consulte a su doctor en lo concerniente a los mismos.

EMPLEO Y CUIDADO DE LA HERRAMIENTA ELÉCTRICA

- **No fuerce la herramienta eléctrica. Utilice la herramienta eléctrica adecuada para cada trabajo.** La herramienta eléctrica adecuada efectúa mejor y de manera más segura el trabajo, si además se maneja a la velocidad para la que está diseñada.
- **No utilice la herramienta si el interruptor no enciende o no apaga.** Cualquier herramienta eléctrica que no pueda controlarse con el interruptor es peligrosa y debe repararse.
- **Desconecte la clavija del suministro de corriente o retire el paquete de baterías de la herramienta eléctrica, según sea el caso, antes de efectuarle cualquier ajuste, cambiarle accesorios o guardarla.** Tales medidas preventivas de seguridad reducen el riesgo de poner en marcha accidentalmente la herramienta.
- **Guarde las herramientas eléctricas desocupadas fuera del alcance de los niños y no permita que las utilicen los niños o personas no familiarizadas con las mismas o con estas instrucciones.** Las herramientas eléctricas son peligrosas en manos de personas no capacitadas en el uso de las mismas.
- **Preste servicio a las herramientas eléctricas. Revise para ver si hay desalineación o atoramiento de piezas móviles, ruptura de piezas o cualquier otra condición que pueda afectar el funcionamiento de la herramienta. Si está dañada la herramienta eléctrica, permita que la reparen antes de usarla.** Numerosos accidentes son causados por herramientas eléctricas mal cuidadas.
- **Mantenga las herramientas de corte afiladas y limpias.** Las herramientas de corte bien cuidadas y con bordes bien afilados, tienen menos probabilidad de atascarse en la pieza de trabajo y son más fáciles de controlar.
- **Utilice la herramienta eléctrica, los accesorios y brocas, hojas y cuchillas de corte, ruedas de esmeril, etc. de conformidad con estas instrucciones, tomando en cuenta las condiciones de trabajo y la tarea por realizar.** Si se utiliza

la herramienta eléctrica para operaciones diferentes de las indicadas podría originar una situación peligrosa.

- **Mantenga los mangos y superficies de agarre limpias y libres de aceite y grasa.** Los mangos y superficies de agarre resbalosas no permiten la manipulación y control seguro de la herramienta en situaciones inesperadas.

EMPLEO Y CUIDADO DE LA HERRAMIENTA DE BATERÍAS

- **Sólo cargue el paquete de baterías con el cargador especificado por el fabricante.** Un cargador adecuado para un tipo paquete de baterías puede significar un riesgo de incendio si se emplea con un paquete de baterías diferente.
- **Utilice las herramientas eléctricas sólo con los paquetes de baterías específicamente indicados.** El empleo de paquetes de baterías diferentes puede presentar un riesgo de incendio.
- **Cuando no esté utilizándose el paquete de baterías, manténgalo lejos de otros objetos metálicos, como clips, monedas, llaves, clavos, tornillos o otros objetos metálicos, pequeños que puedan establecer conexión entre ambas terminales.** Establecer una conexión directa entre las dos terminales de las baterías puede causar quemaduras o incendios.
- **Si se maltratan las baterías, puede derramarse líquido de las mismas; evite todo contacto con éste. En caso de contacto, lávese con agua. Si el líquido llega a tocar los ojos, además busque atención médica.** El líquido de las baterías puede causar irritación y quemaduras.
- **No utilice un paquete de BATERÍAS o la herramienta que esté dañado o modificado.** Las baterías dañadas o modificadas pueden tener un funcionamiento impredecible que provoque incendios, EXPLOSIONES o riesgo de lesiones.
- **No exponga el paquete de BATERÍAS o la herramienta al fuego o a temperaturas excesivas.** La exposición al fuego o a temperaturas sobre los 130 °C (265 °F) puede provocar explosiones.
- **Siga todas las instrucciones de carga y no cargue la BATERÍA o la herramienta fuera del rango de temperatura especificado en las instrucciones.** Si realiza la carga en forma incorrecta o fuera de la temperatura del rango especificado, puede dañar la BATERÍA y aumentar el riesgo de incendios.

SERVICIO

- **Permita que un técnico de reparación calificado preste servicio a la herramienta eléctrica, y sólo con piezas de repuesto idénticas.** De esta manera se mantiene la seguridad de la herramienta eléctrica.
- **Nunca repare paquetes de baterías dañados.** La reparación de paquetes de BATERÍAS solo puede ser realizada por el fabricante o proveedores de servicio autorizados.
- **Al dar servicio a una herramienta eléctrica, sólo utilice piezas de repuesto idénticas. Siga las instrucciones señaladas en la sección Mantenimiento de este manual.** El empleo de piezas no autorizadas o el incumplimiento de las instrucciones de mantenimiento puede significar un riesgo de descarga eléctrica o de lesiones.

ADVERTENCIAS DE SEGURIDAD DE LA BARRENA DE ORIFICIOS

ADVERTENCIA:

Póngase en contacto con su empresa local de servicios públicos para marcar el servicio subterráneo antes de usar este producto para evitar el contacto con servicios subterráneos.

ADVERTENCIA:

Agarre la herramienta con firmeza y ambas manos desde los mangos mientras usa la barrena. Mantenga la punta de la barrena alejada del cuerpo y debajo del nivel de la cintura.

- Para reducir el riesgo de electrocución, nunca use la barrena cerca de cables eléctricos enterrados. El contacto con cables de alimentación eléctrica enterrados o el uso cerca de ellos puede causar lesiones graves o descargas eléctricas que pueden ocasionar la muerte.
 - Para reducir el riesgo de explosión, nunca use la barrena cerca de conductos de gas enterrados, incluidas tuberías y caños de agua. El contacto con conductos de agua o gas enterrados o el uso cerca de estos puede provocar la explosión de los conductos, lo que puede ocasionar lesiones graves o la muerte.
 - Reemplace las barrenas si están agrietadas, dobladas o dañadas de alguna manera. Si usa la herramienta con una barrena dañada, puede sufrir lesiones graves.
 - Nunca use la barrena con los mangos por encima del nivel de la cintura. El uso de la herramienta por encima de la cintura restringe el control de la barrena y puede aumentar el riesgo de lesiones.
 - Asegúrese de que la punta de la barrena esté correctamente instalada y bien sujeta. De lo contrario, puede sufrir lesiones graves.
 - Reemplace el pasador de la barrena si está doblado o dañado.
 - Asegúrese de que los mangos estén firmemente instalados y de forma correcta.
 - Considere el entorno en el que trabaja. Mantenga el área de trabajo libre de cables eléctricos o servicios subterráneos.
 - Utilice solo barrenas de repuesto del fabricante. No use ningún otro accesorio.
 - Reemplace la punta de barrena inmediatamente si hay grietas o daños.
 - No toque la punta de la barrena cuando el producto esté encendido.
 - Si la punta de la barrena se atasca, detenga el producto inmediatamente.
 - Sujete firmemente ambos mangos mientras la tenga funcionando.
- No use el producto con el mango por encima del nivel de la cintura, a fin de evitar lesiones graves en el pecho cuando el producto golpee un objeto duro.
 - **Siempre póngase protección ocular con protección lateral con la marca de cumplimiento de la norma ANSI Z87.1.** Con el cumplimiento de esta norma se reduce el riesgo de posibles lesiones oculares.
 - Siempre mantenga los mangos secos y limpios.
 - Asegúrese de que todos los mangos estén colocados correctamente y en buenas condiciones.
 - No comience a usar el producto hasta que el área de trabajo esté despejada y pueda pisar/pararse con firmeza.
 - Retire todos los objetos como cordones, luces, alambre, o cordones aflojados, los cuales pueden enredarse en la hoja de corte y presentar un riesgo de lesiones graves.
 - No modifique el producto de ninguna manera ni lo use para alimentar ningún accesorio o dispositivo no recomendado por el fabricante.
 - Antes de encender el producto, asegúrese de que la punta de la barrena no esté en contacto con ningún objeto.
 - No utilice el producto cuando exista la posibilidad de tormentas eléctricas o rayos. Almacene el producto de forma segura en interiores.
 - Apague el producto y retire la batería. Asegúrese de que todas las partes móviles se hayan detenido por completo:
 - antes de realizar tareas de servicio
 - antes de abandonar el producto desatendido
 - antes de eliminar una obstrucción
 - antes de revisar, limpiar y trabajar en el producto
 - antes de cambiar accesorios
 - al realizar tareas de mantenimiento
 - cada vez que el producto comience a vibrar
 - **Sostenga la herramienta con ambas manos en los mangos provistos.** La pérdida de control puede causar lesiones personales
 - **Mantenga todas las partes del cuerpo alejadas de la barrena.** La barrena continuará moviéndose después de apagar el interruptor. Un momento de desatención mientras opera la barrena podría provocar lesiones personales graves.
 - **Sujete la barrena solo desde las superficies de agarre aisladas porque puede entrar en contacto con cableado oculto.** Si la barrena hace contacto con un cable electrificado, las partes metálicas expuestas de la herramienta podrían electrificarse y dar al operador una descarga eléctrica.
 - Guarde la unidad dentro de un lugar seco, ya sea bajo llave o en lo alto para evitar el uso no autorizado y daños a la misma. Mantenga la unidad fuera del alcance de los niños y de personas sin capacitación.
 - Apague el motor, espere hasta que todas las piezas se detengan y retire el paquete de baterías antes de ajustar,

ADVERTENCIAS DE SEGURIDAD DE LA BARRENA DE ORIFICIOS

limpiar, guardar o quitar material de la unidad, o cuando no la tenga en uso.

- Nunca use agua ni otros líquidos para limpiar o enjuagar la product y no exponga la unidad a la lluvia ni de condiciones húmedas. Almacene la unidad en el interior en un lugar seco. Los líquidos corrosivos, el agua, y los productos químicos pueden ingresar los componentes eléctricos del producto y/o al compartimiento de la batería

y dañar los componentes eléctricos o el paquete de la batería, lo que podría resultar en un corto circuito, mayor riesgo de incendio y lesiones personales graves. Retire la acumulación de suciedad y los residuos limpiando el producto con un trapo seco de manera ocasional.

- Guarde estas instrucciones. Consúltelas con frecuencia y empléelas para instruir a otras personas que puedan utilizar esta herramienta. Si presta a alguien esta herramienta, facilítele también las instrucciones.

SÍMBOLOS

Las siguientes palabras de señalización y sus significados tienen el objeto de explicar los niveles de riesgo relacionados con este producto.











SÍMBOLO	SEÑAL	SIGNIFICADO
	PELIGRO:	Indica una situación peligrosa, la cual, si no se evita, causará la muerte o lesiones serias.
	ADVERTENCIA:	Indica una situación peligrosa, la cual, si no se evita, podría causar la muerte o lesiones serias.
	PRECAUCIÓN:	Indica una situación peligrosa, la cual, si no se evita, podría causar lesiones menores o leves.
	AVISO:	(Sin el símbolo de alerta de seguridad) Indica la información que se considera importante, pero no relacionada con lesiones potenciales (por ej. en relación a daños a la propiedad).

Es posible que se empleen en esta producto algunos de los siguientes símbolos. Le suplicamos estudiarlos y aprender su significado para mayor seguridad al manejar este producto.

SÍMBOLO	NOMBRE	DENOMINACIÓN / EXPLICACIÓN
	Alerta de seguridad	Indica un peligro posible de lesiones personales.
	Lea el manual del operador	Para reducir el riesgo de lesiones, el usuario debe leer y comprender el manual del operador antes de usar este producto.
	Protección para los ojos y oídos	Use siempre protección ocular con protección lateral con la marca de cumplimiento de la norma ANSI Z87.1 junto con protección auditiva para los oídos.
	Alerta de condiciones húmedas	No exponga la batería, el compartimiento de la batería o componentes electrónicos a la lluvia, el agua o líquidos. No exponga la producto a la lluvia o a lugares húmedos, ni cargue la batería en esas condiciones.

SÍMBOLOS

Es posible que se empleen en esta producto algunos de los siguientes símbolos. Le suplicamos estudiarlos y aprender su significado para mayor seguridad al manejar este producto.

SÍMBOLO	NOMBRE	DENOMINACIÓN / EXPLICACIÓN
	Símbolo de lluvia	No la esponga a la lluvia.
	Guantes	Póngase guantes protectores antideslizantes de uso pesado cuando maneje las hojas.
	Póngase calzado de seguridad	Al manejar este producto siempre póngase calzado de seguridad antideslizante.
	Mantenga alejadas a las personas presentes	Mantenga a los circunstantes a una distancia mínima de 15 m (50 pies).
	Rebote	Cualquier objeto lanzado puede rebotar y producir lesiones personales o daños físicos.
	Retire la batería	Retire el paquete de baterías cuando no esté usando la unidad.
	Hoja giratoria	Mantenga los pies y las piernas alejados de la hoja.
	No taladre cerca de conductos de servicios públicos	Nunca opere la barrena en un área con conductos subterráneos eléctricos, de gas, de agua o de teléfono.
	Contragolpe	Sujete firmemente la herramienta con ambas manos mientras la tenga funcionando.
	Símbolo de reciclado	Este producto utiliza baterías de iones de litio (Li-ion). Es posible que algunas leyes municipales, estatales o federales prohíban desechar las baterías en la basura normal. Consulte a las autoridades reguladoras de desechos para obtener información en relación con las alternativas de reciclado y desecho disponibles.
V	Volts	Voltaje
hrs	Horas	Tiempo
—	Corriente continua	Tipo o característica de corriente
n_0	Velocidad en vacío	Velocidad de rotación, en vacío
.../min	Por minuto	Revoluciones, carreras, velocidad superficial, órbitas, etc., por minuto

CARACTERÍSTICAS

ESPECIFICACIONES DEL PRODUCTO

Motor18 V, corr. cont.
Punta de la barrena / Diámetro del agujero..6 pulg. (150 mm)

Profundidad máxima del orificio.....31 pulg. (800 mm)
Speed115 RPM

FAMILIARÍCESE CON LA BARRENA DE ORIFICIOS

Vea la figura 1.

Para usar este producto con la debida seguridad se debe comprender la información indicada en la herramienta misma y en este manual, y se debe comprender también el trabajo que intenta realizar. Antes de usar este producto, familiarícese con todas las características de funcionamiento y normas de seguridad del mismo.

MECANISMO ANTICONTRAGOLPE

La función anticontrgolpe está diseñada para proteger al usuario de lesiones. Cuando la herramienta detecta suciedad o suelo duros, la función anticontrgolpe se activará para

proteger al usuario. Esta función detendrá automáticamente la herramienta.

SELECTOR DE SENTIDO DE ROTACIÓN

La dirección de la rotación de la barrena es reversible y se puede operar hacia adelante o en reversa con la protección anticontrgolpe activada; o hacia adelante con la protección anticontrgolpe desactivada.

GATILLO DEL INTERRUPTOR DE VELOCIDAD VARIABLE

El gatillo de velocidad variable produce mayor velocidad cuanta mayor presión se aplica en el gatillo, y menor velocidad cuanta menor presión se aplica en el mismo.

ARMADO

DESEMPAQUETADO

Este producto requiere armarse.

- Extraiga cuidadosamente de la caja la herramienta y los accesorios. Asegúrese de que estén presentes todos los artículos enumerados en la **Lista de empaquetado**.

ADVERTENCIA:

Las piezas incluidas en esta sección de *Armado* no vienen ensambladas en el producto de fábrica y requieren la instalación por parte del cliente. El uso de un producto que pueda haber sido armado de manera incorrecta podría provocar lesiones personales graves.

- Inspeccione cuidadosamente el producto para asegurarse de que no haya sufrido ninguna rotura o daño durante el transporte.
- No deseche el material de empaquetado hasta que haya inspeccionado cuidadosamente el producto y la haya utilizado satisfactoriamente.
- Si hay piezas dañadas o faltantes, le suplicamos llamar al 1-800-860-4050 donde le brindaremos asistencia.

LISTA DE EMPAQUETADO

Conjunto del mango
Punta de la barrena 6 pulg. (150 mm)
Pasador de bloqueo con gancho de pasador
Manual del operador

ADVERTENCIA:

Si falta o está dañada alguna pieza, no utilice este producto hasta tenerlas todas completas. Le fait d'utiliser ce produit même s'il contient des pièces endommagées ou s'il lui manque des pièces peut entraîner des blessures graves.

ADVERTENCIA:

No intente modificar este producto ni hacer accesorios no recomendados para la misma. Cualquier alteración o modificación constituye maltrato, el cual puede causar una condición peligrosa, y como consecuencia posibles lesiones corporales serias.

ADVERTENCIA:

Para evitar un arranque accidental que podría causar lesiones corporales graves, siempre desconecte el paquete de baterías del producto al ensamblar las piezas.

CÓMO ENSAMBLAR LA BARRENA DE ORIFICIOS

Vea las figuras 2 y 3.

- Coloque la punta de la barrena en posición vertical con la punta hacia abajo.
- Retire el pasador de bloqueo de la barrena.
- Instale el eje motor en la barrena.
- Alinee los orificios de la barrena y el eje motor.
- Inserte el pasador de bloqueo y asegúrelo con el gancho del pasador.

FUNCIONAMIENTO

ADVERTENCIA:

Póngase en contacto con su empresa local de servicios públicos para marcar el servicio subterráneo antes de usar este producto para evitar el contacto con servicios subterráneos.

ADVERTENCIA:

Para reducir el riesgo de electrocución, nunca use la barrena cerca de cables eléctricos enterrados. El contacto con cables de alimentación eléctrica enterrados o el uso cerca de ellos puede causar lesiones graves o descargas eléctricas que pueden ocasionar la muerte.

ADVERTENCIA:

Para reducir el riesgo de explosión, nunca use la barrena cerca de conductos de gas enterrados, incluidas tuberías y caños de agua. El contacto con conductos de agua o gas enterrados o el uso cerca de estos puede provocar la explosión de los conductos, lo que puede ocasionar lesiones graves o la muerte.

ADVERTENCIA:

No permita que su familiarización con este producto lo vuelva descuidado. Tenga presente que un descuido de un instante es suficiente para causar una lesión grave.

ADVERTENCIA:

Siempre póngase protección ocular con protección lateral con la marca de cumplimiento de la norma ANSI Z87.1. Si no cumple esta advertencia, los objetos que salen despedidos pueden producirle lesiones serias en los ojos.

ADVERTENCIA:

No utilice ningún aditamento o accesorio no recomendado por el fabricante de este producto. El empleo de aditamentos o accesorios no recomendados podría causar lesiones serias.

AVISO:

Antes de cada uso, inspeccione todo el producto para detectar algún daño, partes faltantes o sueltas, como tornillos, tuercas, pernos, tapas, etc. Ajuste firmemente todos los sujetadores y las tapas y no active este producto hasta que todas las partes faltantes o dañadas sean reemplazadas. Póngase en contacto con el servicio al cliente o con un centro de servicio autorizado para obtener ayuda.

USOS

Este producto puede emplearse para los fines enumerados abajo:

- Plantar árboles, arbustos y flores
- Cultivar y preparar el suelo
- Excavar cercas y postes ligeros

La barrena de orificios inalámbrica solo está diseñada para usarla en exteriores. Por razones de seguridad, la herramienta debe controlarse adecuadamente mediante la operación a dos manos.

La barrena está diseñada para excavar orificios con mucho mayor facilidad. La profundidad máxima recomendada del orificio para el producto es de 600 mm (23,62 pulg.).

No use la herramienta para ningún otro propósito.

INSTALACIÓN/EXTRACCIÓN DEL PAQUETE DE BATERÍAS

Vea las figuras 4.

ADVERTENCIA:

Retire siempre el paquete de baterías de la herramienta antes de instalar las piezas, realizar ajustes, limpiarla o cuando no la utilice. Retirar el paquete de baterías evitará que la unidad se accione accidentalmente y provoque lesiones graves.

Para conectar:

- Introduzca el paquete de baterías en el receptáculo para baterías.

ADVERTENCIA:

Asegúrese de que los pestillos en la parte inferior del paquete de baterías entre adecuadamente en su lugar y que el paquete de baterías esté bien colocado y asegurado en el puerto de batería de la herramienta antes de que encenderla. Una falla en colocar el paquete de baterías de forma segura puede causar que el paquete de baterías se desprenda y termine provocando lesiones corporales serias.

Para el desmontaje:

- Presione el pestillo del paquete de baterías para liberar éste de la barrena de orificios.

ADVERTENCIA:

Las herramientas que funcionan a pilas siempre están en condiciones de funcionamiento. Retire el paquete de pilas al transportar o trasladar la herramienta a fin de evitar arranques accidentales que pueden causar lesiones serias.

Para obtener instrucciones específicas de carga, lea el manual del operador que se incluye con el cargador y la batería.

FUNCIONAMIENTO

ENCENDIDO Y APAGADO BARRENA DE ORIFICIOS

Vea la figura 5.

ADVERTENCIA:

Use siempre gafas de seguridad con protectores laterales cuando opere el producto. Use guantes protectores antideslizantes y resistentes. Use calzado de protección antideslizante que le proteja los pies y mejore la pisada en superficies resbaladizas.

Para encendido:

- Para comenzar a excavar, mantenga presionado el botón de bloqueo y presione el gatillo del interruptor.

Para apagado:

- Suelte el gatillo del interruptor para detener la barrena de orificios.

INTERRUPTOR POSICIÓN

Vea la figura 6.

Pantalla	Descripción	Localización
REV	Atrás	Izquierda
FWD	Marcha adelante	Derecha
Contragolpe Apagado		Medio

SELECTOR DE SENTIDO DE ROTACIÓN

Vea las figuras 6 y 7.

La dirección de rotación de la barrena es reversible y se controla con un selector ubicado en el conjunto de control del mango superior del motor. Sosteniendo la barrena en posición de funcionamiento normal, el selector de dirección de rotación debe colocarse a la derecha para excavar con protección anticontragolpe. La dirección de excavación se invierte cuando el selector se gira hacia la izquierda. Si establece la dirección de rotación en la posición central, desactivará la protección anticontragolpe.

FUNCIÓN ANTICONTRAGOLPE ACTIVADA

Vea la figura 7.

La función anticontragolpe está activa cuando las luces verdes parpadean. Cuando el producto detecta suciedad o suelo duros, se activa la función para proteger al usuario.

NOTA: No se recomienda desactivar la protección anticontragolpe en ningún momento; sin embargo, en caso de que esté desactivada, la herramienta todavía tendrá la protección contra sobrecarga.

- Asegúrese siempre de que el operador agarre la herramienta y pise con firmeza. No podrá volver a encender la herramienta hasta que hayan transcurrido esos cinco segundos.
- Si ocurre un contragolpe, la herramienta se detendrá y la luz verde parpadeará durante cinco segundos. No

podrá volver a encender la herramienta hasta que hayan transcurrido esos cinco segundos.

- Levante la herramienta para sacarla del orificio, vuelva a encenderla y colóquela nuevamente en el orificio con cuidado.

PANTALLA DE DIODOS LUMINISCENTES

El siguiente cuadro explica las diferentes formas de la luz LED:

Configuración	Diodo verde	Diodo rojo
Marcha adelante Contragolpe: activar	Encendido	Apagado
Marcha adelante Contragolpe: desactivar	Encendido	Encendido
Atrás	Encendido	Apagado
Problema	Diodo verde	Diodo rojo
Contragolpe	Destello	Apagado
Sobrecarga	Apagado	Encendido

PROTECCIÓN CONTRA SOBRECARGAS

Vea la figura 7.

Cuando fuerce la herramienta o esta tenga sobrecarga, la batería de iones de litio la apagará automáticamente.

- Si se activa la protección de sobrecarga, la herramienta se detendrá y se encenderá una luz roja durante cinco segundos.
- Cuando la herramienta se detenga, suelte el gatillo y retírela del orificio.
- En caso de que una obstrucción grande haga que se apague la herramienta, deberá buscar otro lugar para excavar.

CÓMO USAR LA BARRENA DE ORIFICIOS

Vea las figuras 8 - 10.

ADVERTENCIA:

Agarre la herramienta con firmeza y ambas manos desde los mangos mientras usa la barrena. Mantenga la punta de la barrena alejada del cuerpo y debajo del nivel de la cintura.

- Seleccione el modo de operación. Al excavar, active siempre la función anticontragolpe para garantizar la seguridad del usuario.

NOTA: No toque la punta de la barrena cuando el producto esté encendido.

- Asegúrese de que los pies estén firmemente plantados sobre la superficie de trabajo. Párese con las caderas bloqueadas. La curva del mango debe mantenerse cerca del cuerpo del usuario, por debajo del nivel de la cintura.

FUNCIONAMIENTO

ADVERTENCIA:

Párese siempre con el botón de avance/reversa cerca de la cintura durante la operación.

- Antes de encender la barrena de orificios, asegúrese de sostenerla con ambas manos en el mango y de que la punta de la barrena apunte hacia abajo en un ángulo de 90° sobre la superficie. Utilice siempre la barrena de orificios de forma apropiada.

ADVERTENCIA:

Siempre mantenga ambas manos en los mangos. El uso inadecuado puede causar lesiones serias.

- Levante la herramienta sobre la superficie. Presione el botón de bloqueo y apriete el gatillo del interruptor.
- Permita que la barrena llegue a velocidad máxima (2-3 segundos).
- Baje la barrena hacia la superficie manteniendo un ángulo de 90°. Permita que la barrena muerda el material y haga el trabajo.
- A medida que el agujero comience a llenarse de residuos, es importante limpiarlo constantemente para producir un corte limpio y reducir el esfuerzo necesario.
- Con la barrena funcionando a toda velocidad, levántela lentamente del orificio y permita que los residuos se despejen de la barrena.

MANTENIMIENTO

ADVERTENCIA:

Para evitar lesiones corporales serias, siempre retire el paquete de baterías de la herramienta al limpiarla o darle mantenimiento.

ADVERTENCIA:

Siempre póngase protección ocular con protección lateral con la marca de cumplimiento de la norma ANSI Z87.1. Si no cumple esta advertencia, los objetos que salen despedidos pueden producirle lesiones serias en los ojos.

ADVERTENCIA:

Al dar servicio a la unidad, sólo utilice piezas de repuesto idénticas. El empleo de piezas diferentes puede causar un peligro o dañar el producto.

ADVERTENCIA:

Nunca use agua ni otros líquidos para limpiar o enjuagar la product y no esponga la unidad a la lluvia ni de condiciones húmedas. Almacene la unidad en el interior en un lugar seco. Los líquidos corrosivos, el agua, y los productos químicos pueden ingresar los componentes eléctricos del producto y/o al compartimiento de la batería y dañar los componentes eléctricos o el paquete de la batería, lo que podría resultar en un corto circuito, mayor riesgo de incendio y lesiones personales graves. Retire la acumulación de suciedad y los residuos limpiando el producto con un trapo seco de manera ocasional.

AVISO:

Inspeccione periódicamente todo el producto para detectar partes dañadas, faltantes o sueltas, como tornillos, tuercas, pernos, tapas, etc. Apriete firmemente todos los sujetadores y las tapas y no accione este producto hasta que todas las partes faltantes o dañadas sean reemplazadas. Póngase en contacto con el servicio al cliente o con un centro de servicio autorizado para obtener ayuda.

ADVERTENCIA:

La punta de la barrena es muy puntiaguda. Para evitar lesiones personales, tenga mucho cuidado al limpiar, ajustar o retirar la punta de la barrena. Use siempre guantes protectores cuando realice el mantenimiento de la punta.

MANTENIMIENTO GENERAL

Evite el empleo de solventes al limpiar piezas de plástico. La mayoría de los plásticos son susceptibles a diferentes tipos de solventes comerciales y pueden resultar dañados. Utilice paños limpios para eliminar la suciedad, el polvo, el aceite, la grasa, etc.

ADVERTENCIA:

No permita en ningún momento que fluidos para frenos, gasolina, productos a base de petróleo, aceites penetrantes, etc., lleguen a tocar las piezas de plástico. Las sustancias químicas pueden dañar, debilitar o destruir el plástico, lo cual a su vez puede producir lesiones corporales serias.

MANTENIMIENTO

LIMPIEZA DE LA BARRENA DE ORIFICIOS

- Retire el paquete de baterías.
- Extraiga la punta de la barrena del eje motor desbloqueando el pasador de liberación rápida.
- Coloque el pasador de bloqueo en la barrena cuando no esté en uso.
- Limpie toda la tierra y la basura del cuerpo de la punta de la barrena con un paño humedecido con un detergente suave.



WARNING:

Retire la punta de la barrena de la herramienta de excavación antes de limpiarla con agua. No moje la carcasa del motor.

NOTA: No aplique ningún detergente fuerte al alojamiento de plástico ni al mango. Pueden resultar dañados por ciertos aceites aromáticos como los de pino y limón, así como por solventes como el queroseno.

- La humedad puede causar un riesgo de descarga eléctrica. Limpie toda humedad depositada con un paño suave seco.

- Con un cepillo pequeño o con el aire de una aspiradora pequeña limpie el polvo y la basura de las aberturas de aire del alojamiento del motor.

TRANSPORTE Y ALMACENAMIENTO

- Retire el paquete de baterías.
- Detenga el producto, retire la batería y permita que la herramienta se enfríe antes de almacenarla o transportarla.
- Retire la punta de la barrena del eje motor desbloqueando el pasador de liberación rápida.

NOTA: Coloque el pasador de bloqueo en la barrena cuando no esté en uso.

- Para el transporte, asegure el producto para que no se mueva ni caiga a fin de ocasionar lesiones a otras personas o daños al producto.
- Limpie completamente la barrena de orificios antes de guardarla.
- Guarde la barrena de orificios en el interior, en un lugar seco inaccesible a los niños. Evite que la unidad entre en contacto con agentes corrosivos como las sustancias químicas para el jardín y las sales para derretir el hielo. No guarde la herramienta al aire libre.



LLÁMENOS PRIMERO

¡Si tiene preguntas sobre el funcionamiento o el mantenimiento del producto, llame al teléfono de atención al consumidor de RYOBI!

Este producto ha sido probado enteramente antes de embarcarse para asegurar la completa satisfacción del consumidor.

Este producto tiene una garantía limitada de tres años para fines personales, familiares o domésticos (90 días para usos trabajo o comercial). Para obtener detalles sobre la garantía, diríjase a www.ryobitools.com o llame sin cargo al 1-800-860-4050.



OPERATOR'S MANUAL
MANUEL D'UTILISATION / MANUAL DEL OPERADOR
18V BRUSHLESS HOLE AUGER
TARIÈRE SANS BALAI DE 18 V
BARRENA DE ORIFICIOS SIN ESCOBILLAS DE 18 V
P2903

• **PARTS AND SERVICE:** Prior to requesting service or purchasing replacement parts, please obtain your item, manufacturing, and serial numbers from the product data plate.

ITEM NO.* _____ **MANUFACTURING NO.** _____
SERIAL NO. _____

* Model/item number on product may have additional letters at the end. These letters designate manufacturing information and should be provided when calling for service.

HOW TO OBTAIN REPLACEMENT PARTS: Replacement parts can be purchased online at www.ryobitools.com or by calling 1-800-860-4050. Replacement parts can also be obtained at one of our service centers.

HOW TO LOCATE A SERVICE CENTER: Service centers can be located online at www.ryobitools.com or by calling 1-800-860-4050.

HOW TO OBTAIN CUSTOMER OR TECHNICAL SUPPORT: To obtain customer or technical support please contact us at 1-800-860-4050.

RYOBI is a trademark of Ryobi Limited and is used pursuant to a license granted by Ryobi Limited.

• **PIÈCES ET SERVICE :** Avant de faire la demande de service ou l'achat de pièces de remplacement, veuillez obtenir le numéro d'article, le numéro de fabrication et le numéro de série à partir de la plaque de données du produit.

NUMÉRO D'ARTICLE* _____ **NUMÉRO DE FABRICATION** _____
NUMÉRO DE SÉRIE _____

* Le numéro de modèle/article sur le produit peut contenir des lettres supplémentaires à la fin. Ces lettres désignent les informations du fabricant et doivent être fournies lors d'un appel de demande de service.

COMMENT OBTENIR LES PIÈCES DE REMPLACEMENT : Les pièces de remplacement peuvent être achetées en ligne sur le site www.ryobitools.com ou par téléphone au 1-800-860-4050. Les pièces de remplacement peuvent être obtenues à un de nos centres de service.

COMMENT TROUVER UN CENTRE DE SERVICE : Les centres de service peuvent être localisés en ligne au www.ryobitools.com ou en téléphonant au 1-800-860-4050.

COMMENT OBTENIR DE L'AIDE EN CONTACTANT LE SERVICE À LA CLIENTÈLE : Pour contacter le service à la clientèle pour une question technique ou pour tout autre renseignement, veuillez nous téléphoner au 1-800-860-4050.

RYOBI est une marque de Ryobi Limited et est utilisée en vertu d'une licence accordée par Ryobi Limited.

• **PIEZAS DE REPUESTO Y SERVICIO:** Antes de solicitar servicio técnico o comprar piezas de repuesto, obtenga su número de artículo, el número de fabricación y el número de serie de la placa de datos del producto.

NÚMERO DE ARTÍCULO* _____ **NÚMERO DE FABRICACIÓN** _____
NÚMERO DE SERIE _____

* El número de modelo/artículo que figura en el producto podría tener letras adicionales al final. Estas designan información de fabricación y deben suministrarse cuando llame para obtener asistencia o servicio.

CÓMO OBTENER PIEZAS DE REPUESTO: Las piezas de repuesto se pueden comprar en nuestro sitio en la red mundial, en la dirección www.ryobitools.com o llamando al 1-800-860-4050. Las piezas de repuesto también se pueden obtener en uno de nuestros centros de servicio.

CÓMO LOCALIZAR UN CENTRO DE SERVICIO: Puede encontrar los centros de servicio visitando nuestro sitio en la red mundial, en la dirección www.ryobitools.com or by calling 1-800-860-4050.

CÓMO OBTENER SERVICIO O ASISTENCIA TÉCNICA AL CONSUMIDOR: Para obtener servicio o asistencia técnica al consumidor, sírvase comunicarse con nosotros llamando al 1-800-860-4050.

RYOBI es una marca de Ryobi Limited y se utiliza conforme a una licencia otorgada por Ryobi Limited.

TECHTRONIC INDUSTRIES POWER EQUIPMENT

P.O. Box 1288, Anderson, SC 29622, USA
1-800-860-4050 • www.ryobitools.com