

OPERATOR'S MANUAL
MANUEL D'UTILISATION
MANUAL DEL OPERADOR
18 VOLT 3 GAL. ELECTROSTATIC
BLOWER/SPRAYER
18 V DE 11,4 L (3 gal) SOUFFLANTE/
PULVÉRISATEUR ÉLECTROSTATIQUE
SOPLADORA/ROCIADOR
ELECTROSTÁTICO DE 18 VOLTIOS
y 11,4 L (3 gal)
P2808

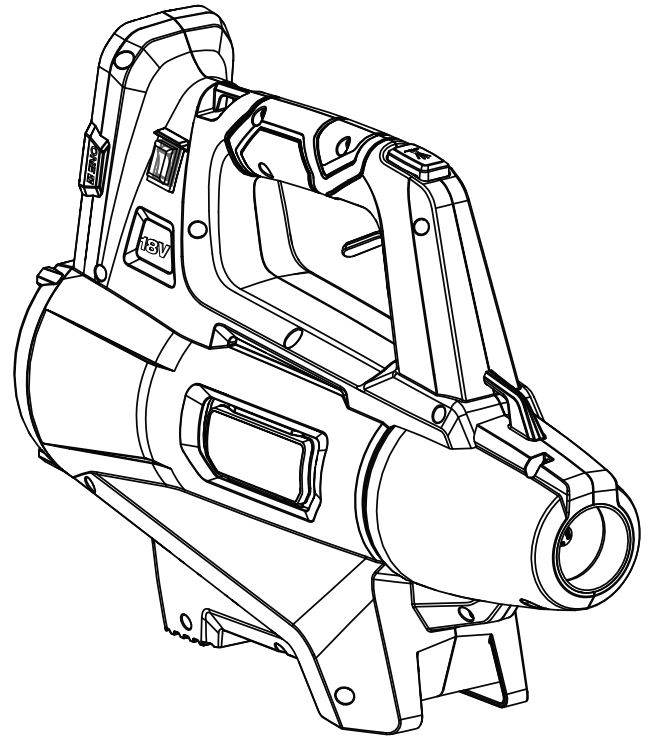

TABLE OF CONTENTS

- Important Safety Rules2
- Specific Safety Rules 3-4
- Symbols5
- Features6
- Assembly 6-7
- Operation 7-10
- Maintenance11
- Troubleshooting 12
- Parts Ordering/Service..... Back Page

TABLE DES MATIÈRES

- Instructions importantes
concernant la sécurité2
- Règles de sécurité particulières..... 3-4
- Symboles5
- Caractéristiques.....6
- Assemblage 6-7
- Utilisation 7-10
- Entretien.....11
- Dépannage..... 12
- Commande de pièces /
réparation..... Page arrière

ÍNDICE DE CONTENIDO

- Instrucciones de
seguridad importantes2
- Reglas de seguridad específicas 3-5
- Símbolos5
- Características 6-7
- Armado 6-7
- Funcionamiento 7-10
- Mantenimiento11
- Corrección de problemas 12
- Pedidos de piezas/
servicio Pág. posterior

⚠ WARNING: To reduce the risk of injury, the user must read and understand the operator's manual before using this product.

⚠ AVERTISSEMENT : Pour réduire les risques de blessures, l'utilisateur doit lire et veiller à bien comprendre le manuel d'utilisation avant d'employer ce produit.

⚠ ADVERTENCIA: Para reducir el riesgo de lesiones, el usuario debe leer y comprender el manual del operador antes de usar este producto.

SAVE THIS MANUAL FOR FUTURE REFERENCE

CONSERVER CE MANUEL POUR FUTURE RÉFÉRENCE

GUARDE ESTE MANUAL PARA FUTURAS CONSULTAS

See this fold-out section for all of the figures referenced in the operator's manual.

Consulter l'encart à volets afin d'examiner toutes les figures mentionnées dans le manuel d'utilisation.

Consulte esta sección desplegable para ver todas las figuras a las que se hace referencia en el manual del operador.

Fig. 1

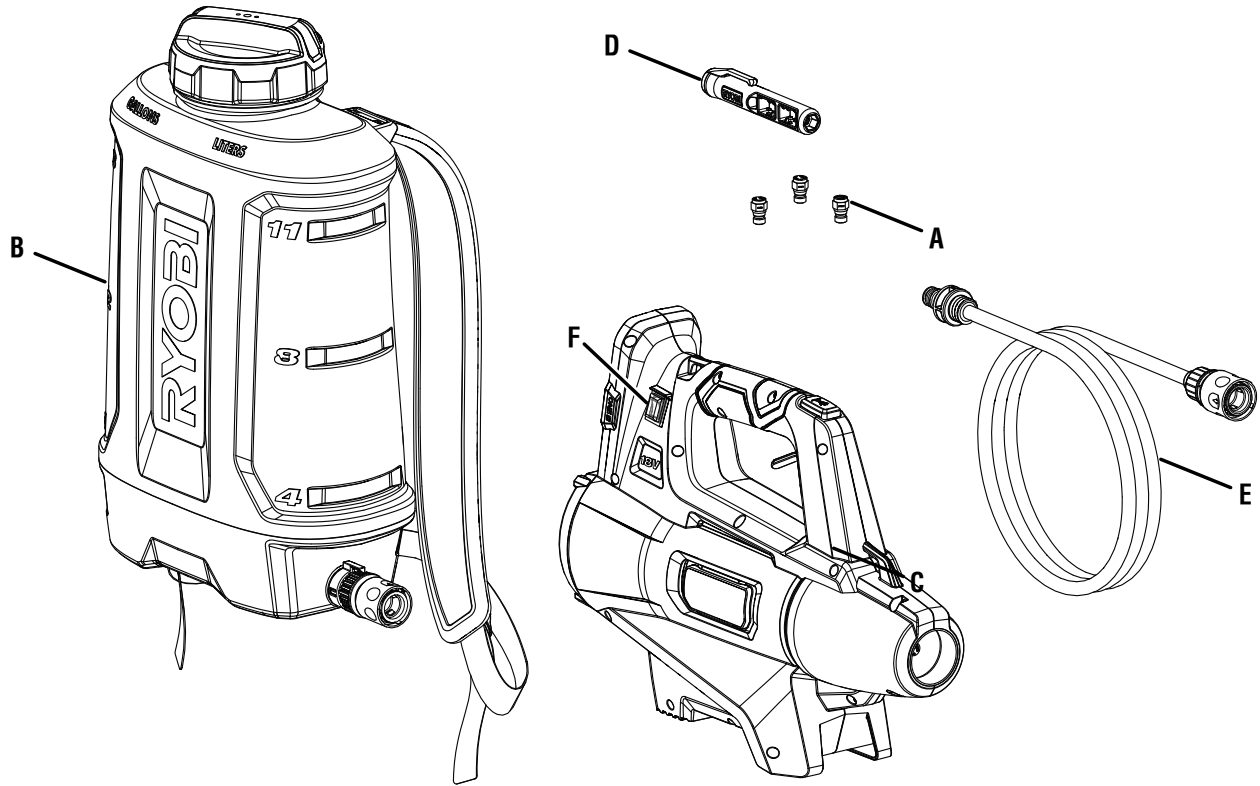

- A - Nozzles (buses, boquillas)
- B - Tank (réservoir, tanque)
- C - Electrostatic sprayer (pulvérisateur électrostatique, pulverizador electrostático)
- D - Nozzle tool (outil pour buse, herramienta para boquilla)
- E - Quick connect hose (tuyau à raccord rapide, manguera de conexión rápida)
- F - Electrostatic switch (interrupteur électrostatique, interruptor electrostático)

Fig. 2

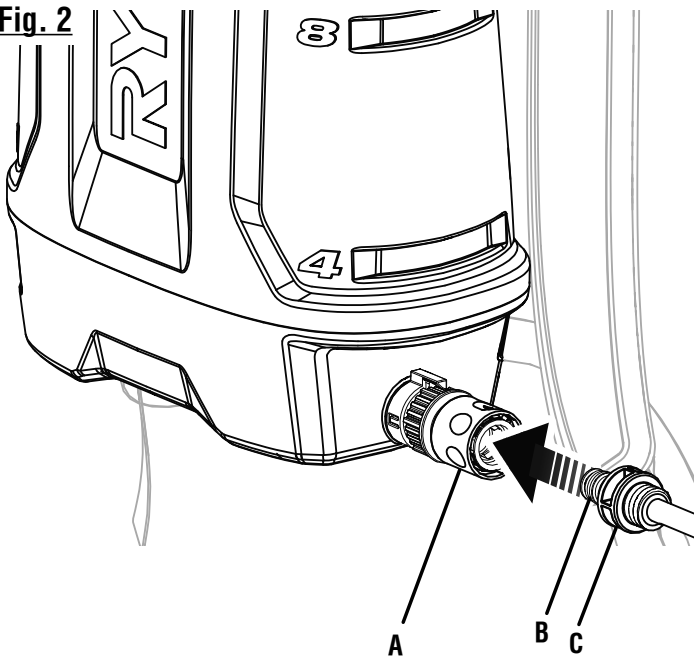

- A - Female quick connect (accord rapide femelle, conexión rápida hembra)
- B - Male hose barb (raccord cannelé du tuyau homme, conector de manguera macho)
- C - Nut (écrou, tuerca)

Fig. 3

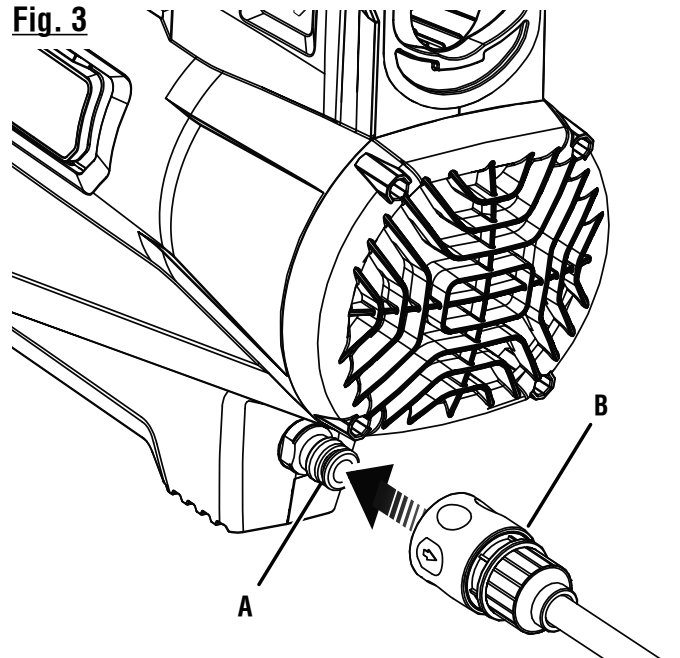

- A - Male hose barb (raccord cannelé du tuyau homme, conector de manguera macho)
- B - Quick connect collar (collier à raccord rapide, acoplador de conexión rápida)

Fig. 4

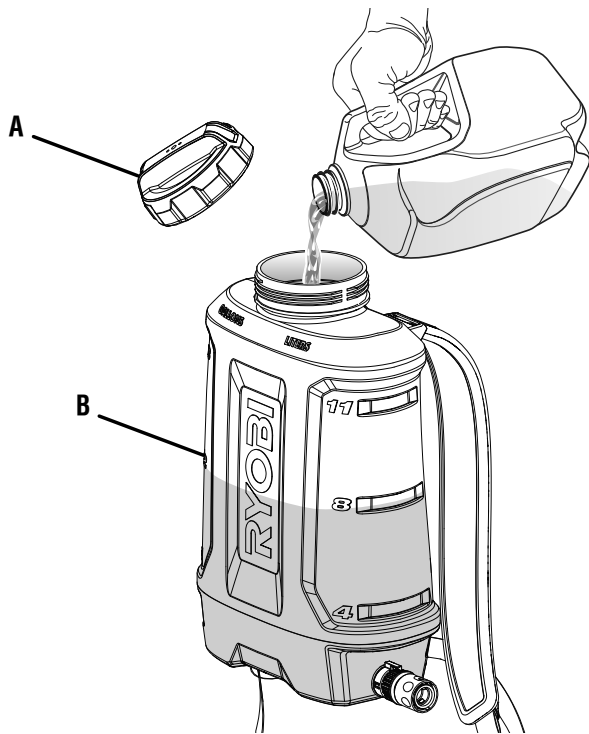

- A - Cap (bouchon, tapa)
- B - Tank (réservoir, tanque)

Fig. 5

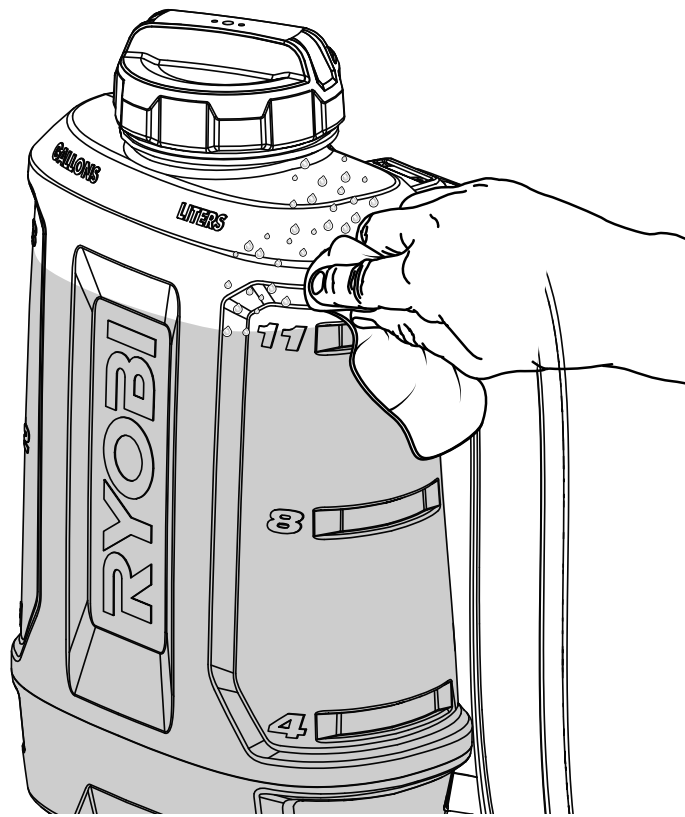
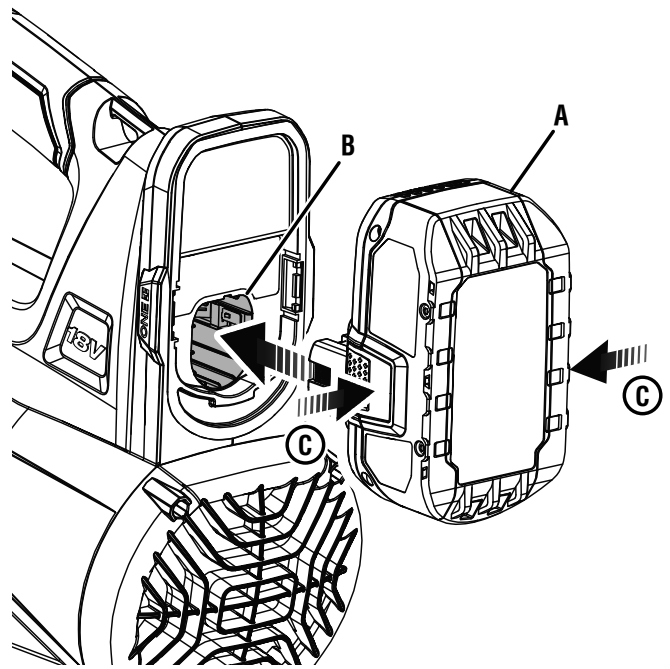
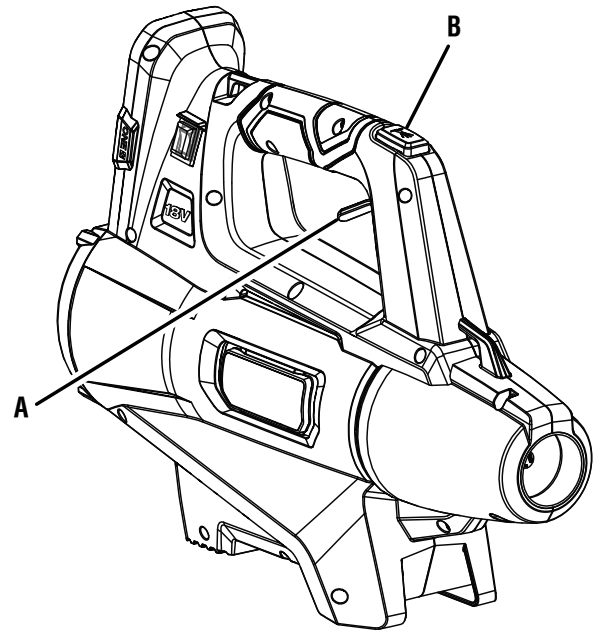

Fig. 6



- A - Battery pack (bloc-piles, paquete de baterías)
- B - Battery port (logement de batteries, receptáculo para baterías)
- C - Depress latches to release battery pack (appuyer sur les loquets pour libérer le bloc-piles, para soltar el paquete de baterías oprima los pestillos)

Fig. 7



- A - Blower switch trigger (gâchette de l'interrupteur de soufflerie, gatillo interruptor de la sopladora)
- B - Spray button (bouton de pulvérisation, botón de rociado)

Fig. 8

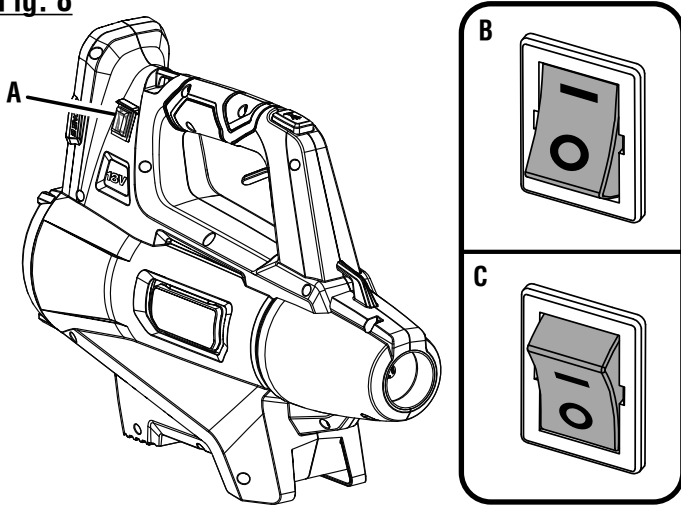

- A - Electrostatic switch (interrupteur électrostatique, interruptor electrostático)
- B - Electrostatic mode ON (mode électrostatique MARCHÉ, modo electrostático ENCENDIDO)
- C - Electrostatic mode OFF (mode électrostatique ARRÊT, electrostático APAGADO)

Fig. 9

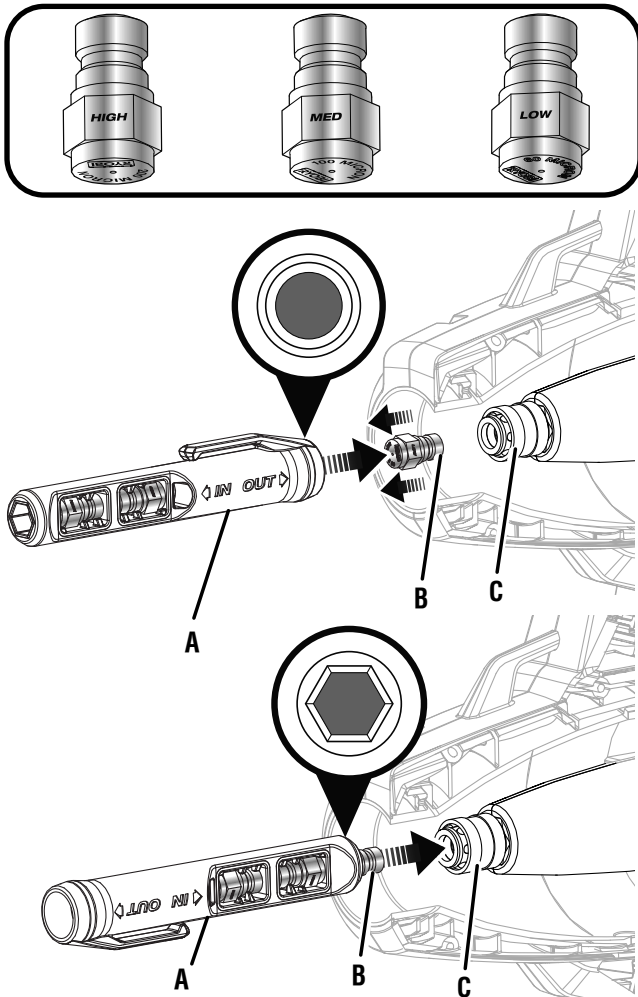

- A - Nozzle tool (outil de buse, herramienta para boquilla)
- B - Nozzle (buse, boquilla)
- C - Sprayer end (extrémité du pulvérisateur, extremo del rociador)

Fig. 10

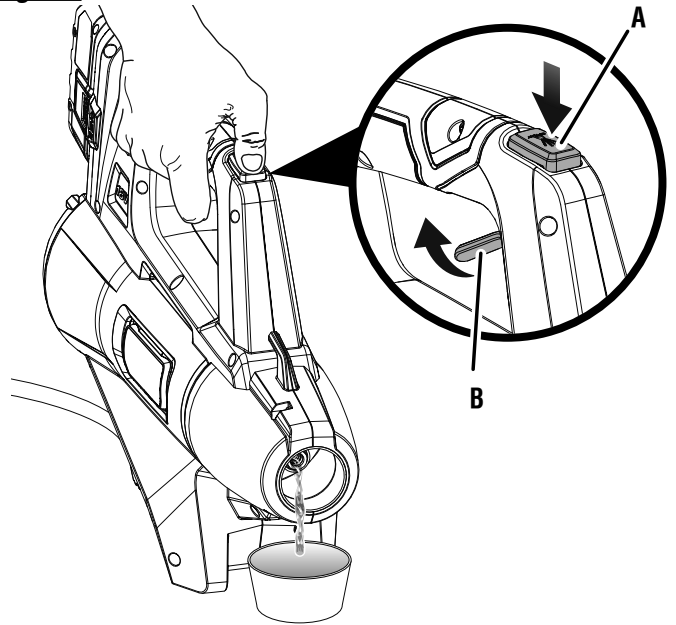

- A - Spray button (bouton de pulvérisation, botón de rociado)
- B - Blower switch trigger (gâchette de l'interrupteur de soufflerie, gatillo interruptor de la sopladora)

Fig. 11

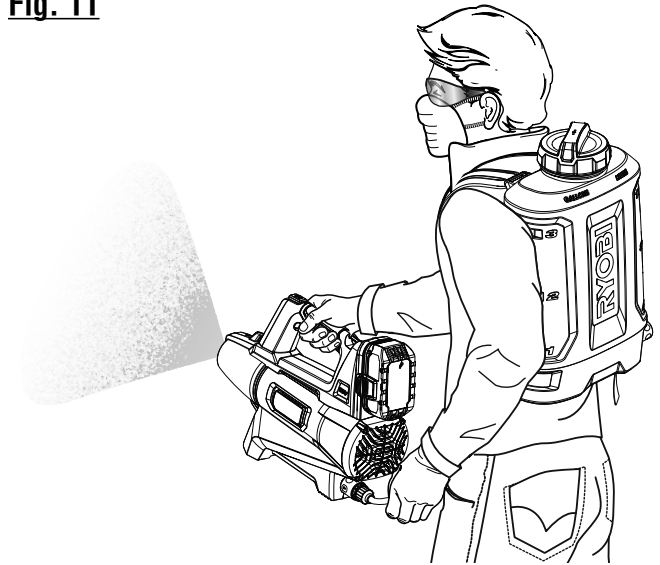
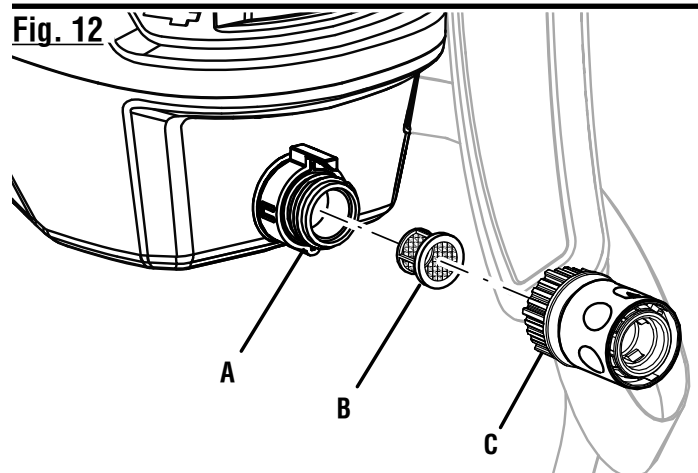

Fig. 12



- A - Tank outlet (sortie de réservoir, salida de tanque)
- B - Filter (filtre, filtro)
- C - Female quick connect (accord rapide femelle, conexión rápida hembra)

IMPORTANT SAFETY INSTRUCTIONS

WARNING:

READ THESE INSTRUCTIONS. Failure to follow all instructions listed below, may result in electric shock, fire and/or serious personal injury.

WARNING:

Chemicals and chemical fumes can be hazardous and cause serious injury, permanent damage or death if ingested, inhaled or splashed in eyes or on skin. Follow all chemical manufacturer's safety instructions and guidelines listed on the SDS sheet and/or EPA Master Label.

READ ALL INSTRUCTIONS BEFORE USING APPLIANCE

- **Know your chemical sprayer.** Read and understand the operator's manual and observe the warnings and instruction labels affixed to the tool.
- **Do not operate the product in explosive atmospheres, such as in the presence of flammable liquids, gases or dust.** Power tools create sparks which may ignite the dust or fumes.
- **Do not allow bystanders or children in the area while operating this product.** Exposure to some chemicals can be hazardous.
- **This product is suitable for indoor and outdoor use.**
- **Do not expose power tools to rain or wet conditions.** Water entering a power tool will increase the risk of electric shock.
- **Stay alert, watch what you are doing and use common sense when operating this product. Do not use while you are tired or under the influence of drugs, alcohol or medication.** A moment of inattention while operating this product may result in serious personal injury.
- **Dress properly. Do not wear loose clothing or jewelry. Contain long hair. Keep your hair and clothing away from moving parts.** Loose clothes, jewelry, or long hair can be caught in moving parts.
- **Use safety equipment. Always wear eye protection with side shields or goggles and a dust mask.** Protect eyes, skin and lungs against drifting spray and during mixing, filling, and cleaning.
- **Do not overreach. Keep proper footing and balance at all times. Do not use on a ladder or unstable support.** Stable footing on a solid surface enables better control of the product in unexpected situations.
- **Do not use the product if the switch does not turn it on and off.** Any product that cannot be controlled with the switch is dangerous and must be repaired.
- **Store the product out of the reach of children and do not allow persons unfamiliar with the product or these instructions to operate the product.**
- **Keep the sprayer and its handle dry, clean and free from oil and grease.** Always use a clean cloth when cleaning. Never use brake fluids, gasoline, petroleum-based products, or any strong solvents to clean your tool. Following this rule will reduce the risk of loss of control and deterioration of the enclosure plastic.
- **Use this product in accordance with these instructions and in the manner intended, taking into account the working conditions and the work to be performed.** Use of the product for operations different from those intended could result in a hazardous situation.
- **Avoid accidental starting. Ensure the switch is in the off position before inserting battery pack.** Inserting the battery pack into products that have the switch on invites accidents.
- **Use the product only with specifically designated battery packs.** Use of any other battery packs may create a risk of injury and fire.
- **Use this product only with batteries and chargers listed in tool/appliance/battery pack/charger correlation supplement 987000-432.**
- **Do not expose a battery pack or appliance to fire or excessive temperature.** Exposure to fire or temperature above 265°F (130°C) may cause explosion.
- **When battery pack is not in use, keep it away from other metal objects like paper clips, coins, keys, nails, screws, or other small metal objects that can make a connection from one terminal to another.** Shorting the battery terminals together may cause burns or a fire.
- **Under abusive conditions, liquid may be ejected from the battery, avoid contact. If contact accidentally occurs, flush with water. If liquid contacts eyes, additionally seek medical help.** Liquid ejected from the battery may cause irritation or burns.
- **Have this product serviced by a qualified repair person using only identical replacement parts.** This will ensure that the safety of the power tool is maintained.
- **When servicing the product, use only identical replacement parts. Follow instructions in the *Maintenance* section of this manual.** Use of unauthorized parts or failure to follow Maintenance instructions may create a risk of shock or injury.
- **Do not let familiarity gained from frequent use of tools allow you to become complacent and ignore tool safety principles.** A careless action can cause severe injury within a fraction of a second.

SPECIFIC SAFETY RULES

IMPORTANT SAFETY INSTRUCTIONS



DANGER:

Risk of fire or explosion. Do not spray flammable liquids such as gasoline. Look for this symbol reference on the container.



DANGER:

Do not use this sprayer in a flammable, explosive or oxygen rich environment.



WARNING:

Some spray created from products used with the sprayer contains chemicals known to the State of California to cause cancer, birth defects or other reproductive harm. Follow directions on containers of all such products. To reduce your exposure to these chemicals, wear approved safety equipment such as face masks that are specially designed to filter out sprays, gloves, and other appropriate protective equipment.



WARNING:

Before filling the tank, always remove the battery pack. Wipe up any spills before inserting the battery pack. Following this rule will reduce the risk of electric shock and corrosive liquids entering the battery pack, which can cause battery pack failure including short circuit resulting in smoke, fire, and/or serious personal injury.



WARNING:

Do not allow conductive or corrosive fluids to get inside the battery pack. If conductive or corrosive fluids are spilled on the battery, refer to the instructions in your battery operators manual.

- **Before using any disinfectant or other spray materials in this sprayer, read the label on its original container thoroughly and follow its directions.** Some spray materials are dangerous and should not be used in this sprayer, as they can damage the sprayer and cause serious bodily injury or property damage.
- **Know the contents of the chemical being sprayed. Read all Safety Data Sheets (SDS), instructions, and/or EPA Master Label guidelines provided with the chemical.** Follow the chemical manufacturer's safety instructions. It is a violation of federal law to use an EPA-approved disinfectant in a manner inconsistent with its labeling.

- **Electric shock hazard.** Never spray toward electrical outlets.
- **Do not pour hot or boiling liquids into the tank.** These can weaken or damage the tubes or tank.
- **For household and commercial use.**
- **Spray area must be well ventilated.**
- **Avoid spraying on windy days.** Spray can be accidentally blown onto plants or objects that should not be sprayed.
- **Store the sprayer in a secure, well-ventilated indoor space with the fluid tank empty.**
- **Do not use bleach or hydrogen peroxide.**
- **Do not use alcohol based chemicals.**
- **Do not use powders or abrasive chemicals.**
- **Do not use caustic (alkali) or self-heating liquids in this sprayer.**
- **Do not point the sprayer nozzle in the direction of people or pets.**
- **Do not spray on electronics.** Refer to chemical manufacturer's instructions to ensure compatibility with the surfaces being sprayed, and check for other surfaces or items that should not be sprayed.
- **Do not leave residue or spray material in the tank after using the sprayer.** Clean after each use.
- **Do not smoke while using the sprayer,** or spray where spark or flame is present.
- **To reduce the risk of fire or explosion use a liquid with a flash point higher than 140°F (60°C).**
- **Risk of injection.** Do not discharge directly against skin.
- **To reduce the risk of electric shock, do not put the sprayer into water or other liquid.** Do not place or store the sprayer where it can fall or be pulled into a tub or sink.
- **Maintain this product. Thoroughly inspect both the inside and outside of the sprayer and examine the components before each use. Check for cracked and deteriorated tanks, leaks, clogged nozzles, and missing or damaged parts. If damaged, have the product repaired before use.** Many accidents are caused by poorly maintained products.
- **Disconnect the battery from the unit before draining, cleaning, or storing the sprayer.** Such preventive safety measures reduce the risk of accidental starting.
- **Always wear eye protection with side shields or goggles marked to comply with ANSI Z87.1.** Failure to do so could result in fluids entering your eyes resulting in possible serious injury.
- **Protect your lungs. Wear a face or dust mask when using the sprayer.** Following this rule will reduce the risk of serious personal injury. Follow the chemical manufacturer's safety instructions and guidelines listed on the SDS sheet, and/or EPA Master Label.

SPECIFIC SAFETY RULES

- **Battery tools do not have to be plugged into an electrical outlet; therefore, they are always in operating condition. Be aware of possible hazards when not using your battery tool or when changing accessories. Remove battery pack when tool is not in use.** Following this rule will reduce the risk of electric shock, fire, or serious personal injury.
- **Do not place battery tools or their batteries near fire or heat.** This will reduce the risk of explosion and possibly injury.
- **Do not crush, drop or damage battery pack. Do not use a battery pack or charger that has been dropped or received a sharp blow.** A damaged battery is subject to explosion. Properly dispose of a dropped or damaged battery immediately.
- **Batteries can explode in the presence of a source of ignition, such as a pilot light.** To reduce the risk of serious personal injury, never use any cordless product in the presence of open flame. An exploded battery can propel debris and chemicals. If exposed, flush with water immediately.
- **Do not charge battery tool in a damp or wet location.** Following this rule will reduce the risk of electric shock.
- **Under extreme usage or temperature conditions, battery leakage may occur. If liquid comes in contact with your skin, wash immediately with soap and water. If liquid gets into your eyes, flush them with clean water for at least 10 minutes, then seek immediate medical attention.** Following this rule will reduce the risk of serious personal injury.
- **Do not use battery-operated appliance in rain.**
- **Exercise care in handling batteries in order not to short the battery with conducting materials such as rings, bracelets, and keys.** The battery or conductor may overheat and cause burns
- **Do not dispose of the battery(ies) in a fire.** The cell may explode. Check with local codes for possible special disposal instructions.
- **Do not open or mutilate the battery(ies).** Released electrolyte is corrosive and may cause damage to the eyes or skin. It may be toxic if swallowed.
- **Avoid Dangerous Environment** – Don't use appliances in damp or wet locations.
- **Use Right Appliance** – Do not use appliance for any job except that for which it is intended.
- **Don't Force Appliance** – It will do the job better and with less likelihood of a risk of injury at the rate for which it was designed.
- **Store Idle Appliances Indoors** – When not in use, appliances should be stored indoors in dry, and high or locked-up place - out of reach of children.
- **Maintain Appliance With Care** – Keep clean for best performance and to reduce the risk of injury. Follow instructions for changing accessories. Inspect appliance cord, and if damaged, have it repaired by an authorized service facility. Keep handles dry, clean, and free from oil and grease.
- **Check Damaged Parts** – Before further use of the appliance, a guard or other part that is damaged should be carefully checked to determine that it will operate properly and perform its intended function. Check for alignment of moving parts, binding of moving parts, breakage of parts, mounting, and any other condition that may affect its operation. A guard or other part that is damaged should be properly repaired or replaced by an authorized service center unless indicated elsewhere in this manual.

WARNING:

Do not use this sprayer or enter the spray area if you have a pacemaker, implantable cardioverter defibrillator (ICD), internal pump, or any other similar medical device. Do not use on or near electrical medical equipment.

CAUTION:

To reduce the risk of electric shock, do not touch the nozzle during use.

CAUTION:

Keep all body parts out of the spray pattern.

CAUTION:

When spraying surfaces with the electrostatic function enabled, a charge could build up on the surface potentially resulting in a static shock to the user. Carrying a conductive item (such as a key) to touch the surface and dissipate the charge is recommended.



CAUTION:

Wear shoes with a leather sole while using this sprayer. Do not wear shoes with a rubber sole, or similar insulating footwear.







SAVE THESE INSTRUCTIONS

SYMBOLS

The following signal words and meanings are intended to explain the levels of risk associated with this product.

SYMBOL	SIGNAL	MEANING
	DANGER:	Indicates a hazardous situation, which, if not avoided, will result in death or serious injury.
	WARNING:	Indicates a hazardous situation, which, if not avoided, could result in death or serious injury.
	CAUTION:	Indicates a hazardous situation, that, if not avoided, may result in minor or moderate injury.
	NOTICE:	(Without Safety Alert Symbol) Indicates information considered important, but not related to a potential injury (e.g. messages relating to property damage).

Some of the following symbols may be used on this product. Please study them and learn their meaning. Proper interpretation of these symbols will allow you to operate the product better and safer.

SYMBOL	NAME	DESIGNATION/EXPLANATION
	Safety Alert	Indicates a potential personal injury hazard.
	Read Operator's Manual	To reduce the risk of injury, user must read and understand operator's manual before using this product.
	Eye & Breathing Protection	Always wear eye protection with side shields marked to comply with ANSI Z87.1 along with breathing protection.
	Wet Conditions Alert	Risk of fire and burns. Do not expose battery, battery compartment, or electronic components to rain, water, or liquids.
	Keep Bystanders Away	Keep all bystanders at least 50 ft. away.
	Slippery Surface	Exercise caution to avoid slipping or falling.
	Recycle Symbol	This product uses lithium-ion (Li-ion) batteries. Local, state or federal laws may prohibit disposal of batteries in ordinary trash. Consult your local waste authority for information regarding available recycling and/or disposal options.
V	Volts	Voltage
≡	Direct Current	Type or a characteristic of current
PSI	Pressure	Pressure is measured in pounds per square inch

FEATURES

PRODUCT SPECIFICATIONS

Power Input 18 Volt DC
Tank Capacity 3 gal.

KNOW YOUR SPRAYER

See Figure 1.

The safe use of this product requires an understanding of the information on the product and in this operator's manual as well as a knowledge of the project you are attempting. Before use of this product, familiarize yourself with all operating features and safety rules.

BLOWER

The blower function directs the spray away from the user and extends the coverage of the spray up to 15 feet.

ELECTROSTATIC TECHNOLOGY

Electrostatic spraying provides better coverage and adhesion with an electrostatically charged mist.

QUICK CONNECT NOZZLES

Three quick connect nozzles are included with the sprayer for low, medium or high coverage.

NOZZLE TOOL

The nozzle tool provides easy installation of the quick connect nozzles. Nozzles not in use can be stored inside the nozzle tool.

PUMP-FREE SPRAYING

The battery-powered sprayer keeps fluid continuously cycling through the tank to allow pump-free spraying.

TANK

The tank is marked for measuring up to 3 gal. of liquid and has padded, adjustable straps for user comfort and ease of use. The sprayer is also compatible with the Ryobi 1 and 2 gal. tanks (sold separately).

ASSEMBLY

UNPACKING

This product requires assembly.

- Carefully remove the product and any accessories from the box. Make sure that all items listed in the **Packing List** are included.

WARNING:

Do not use this product if any parts on the Packing List are already assembled to your product when you unpack it. Parts on this list are not assembled to the product by the manufacturer and require customer installation. Use of a product that may have been improperly assembled could result in serious personal injury.

- Inspect the product carefully to make sure no breakage or damage occurred during shipping.
- Do not discard the packing material until you have carefully inspected and satisfactorily operated the product.
- If any parts are damaged or missing, please call 1-800-525-2579 for assistance.

PACKING LIST

Blower/Sprayer
3 Gal. Tank
Quick Connect Hose
Quick Connect Nozzles (3)
Nozzle Tool
Operator's Manual

WARNING:

If any parts are damaged or missing do not operate this product until the parts are replaced. Use of this product with damaged or missing parts could result in serious personal injury.

WARNING:

Do not attempt to modify this product or create accessories not recommended for use with this product. Any such alteration or modification is misuse and could result in a hazardous condition leading to possible serious personal injury.

ASSEMBLY



WARNING:

To prevent accidental starting that could cause serious personal injury, always remove the battery pack from the product when assembling parts.

CONNECTING THE TANK TO THE SPRAYER

See Figure 2.

- Push the male barb on the hose into the female quick connect on the tank.
- Pull on the hose to be certain it is properly secured.

ATTACHING/DETACHING THE QUICK CONNECT HOSE

See Figure 3.

To attach hose:

- Pull back the quick-connect collar.
- Push the male barb on the back of the sprayer into the female quick connect on the hose.
- Push the collar forward so that the hose is secured properly.
- Pull on the hose to be certain it is properly secured.

To disconnect hose:

- Pull back and hold the quick-connect collar.
- Remove the hose by pulling it from the quick-connect collar.

NOTE: Be careful when disconnecting the hose from the tank because the liquid in the hose will drain from that end. Drain remaining liquid back into container.

OPERATION



WARNING:

Do not allow familiarity with the product to make you careless. Remember that a careless fraction of a second is sufficient to inflict serious injury.



WARNING:

Always wear eye protection with side shields or goggles marked to comply with ANSI Z87.1. Failure to do so could result in fluids entering your eyes resulting in possible serious injury.



WARNING:

Do not use any attachments or accessories not recommended by the manufacturer of this product. The use of attachments or accessories not recommended can result in serious personal injury.



WARNING:

Use safety equipment. Protect your eyes, skin, and lungs while mixing, filling, spraying, and cleaning. Failure to do so may result in serious personal injury and damage to property.



CAUTION:

Wear shoes with a leather sole while using this sprayer. Do not wear shoes with a rubber sole, or similar insulating footwear.

NOTICE:

Before each use, inspect the entire product for damaged, missing, or loose parts such as screws, nuts, bolts, caps, etc. Tighten securely all fasteners and caps and do not operate this product until all missing or damaged parts are replaced. Please contact customer service or an authorized service center for assistance.

APPLICATIONS

You may use this product for the purpose listed below:

- For use with most consumer grade disinfectants
- For use with most consumer grade home and garden chemicals such as insecticides, fungicides, weed killers and fertilizers

OPERATION

WARNING:

If this product is used for herbicide/insecticide applications do not re-purpose it for use with disinfectants. Obtain a second nozzle set and tool for dedicated use with disinfectants only. Tools used for herbicide/insecticide applications are regulated under EPA Federal Insecticide, Fungicide, and Rodenticide Act regulations and are considered contaminated.

FILLING THE TANK

See Figures 4 - 5.

WARNING:

Before filling the tank, always remove the battery pack. Wipe up any spills before inserting the battery pack. Following this rule will reduce the risk of electric shock and corrosive liquids entering the battery pack, which can cause battery pack failure including short circuit resulting in smoke, fire, and/or serious personal injury.

WARNING:

Always follow the chemical manufacturer's instructions printed on their product labeling, SDS sheet and/or EPA Master Label for use, cleaning, and storage. Clean thoroughly after each use, following the instructions in the *Maintenance* section of this manual. Chemicals should be stored out of the reach of children. Failure to do so may result in serious personal injury.

WARNING:

Improper mixing, combining or application of spray products or solutions can result in SEVERE INJURY or DEATH. Follow all CDC and EPA guidelines. Follow the chemical manufacturers instructions printed on their product labeling, SDS sheet and/or EPA Master Label.

WARNING:

Do not allow conductive or corrosive fluids to get inside the battery pack. If conductive or corrosive fluids are spilled on the battery, refer to the instructions in your battery operators manual.

NOTICE:

Disconnect tank and fill away from sprayer. Clean the exterior of the tank and clean up any spillage before reconnecting tank.

When adding spray solutions, you may add water and the desired chemical solution directly into the tank, or use a solution that has been premixed in a separate container, then poured into the sprayer, using a funnel if needed. For either method, remember:

- Liquids used must be as thin as water. Thicker liquids will not spray properly.
- Do not overfill the tank.

NOTE: If using a measuring container or funnel to fill the tank, be sure to thoroughly clean and rinse these items after use. If premixing the spraying solution, rinse the container used for mixing.

To fill:

- Move the sprayer away from the tank when filling.
- Turn off the electrostatic function and remove the battery from the unit.
- Unscrew the cap and remove it from the tank.
- Fill the tank with the desired liquid, up to 3 gal..

NOTE: To ensure proper operation of the sprayer, DO NOT fill past the max fill line.

- Screw the cap back onto the tank, making sure it is tightened securely.

NOTE: Wipe the outside of the tank with a dry cloth and clean up any spills before connecting the tank.

- Reinstall the battery pack.

NOTICE:

It is important to thoroughly clean the unit after each use. Allowing liquid to remain in an idle tool for an extended period may cause its moving pieces and connectors to seize up.

INSTALLING/REMOVING BATTERY PACK

See Figure 6.

WARNING:

Always remove battery pack from your tool when you are assembling parts, making adjustments, cleaning, or when not in use. Removing battery pack will prevent accidental starting that could cause serious personal injury.

To install:

- Align the grooves on the battery pack with the raised ribs in the battery port and place the battery pack in the tool.

OPERATION

- Make sure the latches on each side of the battery pack snap in place and that the battery pack is secured in the tool before beginning operation.

To remove:

- Turn off the electrostatic function and remove the battery from the unit.
- Depress the latches on both sides of the battery pack to release the battery pack and remove it from the tool.

For complete charging instructions, see the operator's manuals for your battery pack and charger.



WARNING:

Risk of fire or explosion. Spray area must be well-ventilated and away from sparks or flames.

TURNING THE SPRAYER ON/OFF

See Figure 7.

- To turn the sprayer **ON**, depress the spray button located on the handle to turn the sprayer on.
- Squeeze the blower switch trigger to activate the blower function. The sprayer can be used with or without the blower function.
- To turn the sprayer **OFF**, release the switch trigger and depress the spray button again.

NOTE: If the sprayer has trouble priming or won't spray when the tank is filled, the pump has lost its prime. Refer to the *Troubleshooting* section of this manual.

USING THE ELECTROSTATIC FUNCTION

See Figure 8.

To activate electrostatic mode:

- Press switch located on the right side of the unit to ON position.

To deactivate electrostatic mode:

- Press switch located on the right side of the unit to OFF position.

USING THE QUICK CONNECT NOZZLES

See Figure 9.

The sprayer includes three nozzle tips and a nozzle tool. Select the best nozzle for your application.

- Low coverage – 60 microns (M1.8)
- Medium coverage – 100 microns (M7)
- High coverage – 200 microns (M10)

NOTE: If nozzles become clogged, see instructions in *Maintenance* section to clear blockage.

INSTALLING/REMOVING THE NOZZLES

See Figure 9.

- Release the trigger and stop spraying before installing or removing the nozzle.
- Turn off the electrostatic function and remove the battery from the unit.
- Allow the unit to rest for approximately 5 minutes before attempting to install or remove the nozzle to allow the electrostatic charge to disperse.

To install the nozzles:

- Insert desired nozzle tip into the nozzle tool.
- Insert the nozzle tool into the end of the sprayer.
- Push nozzle tip into quick connect until nozzle tip clicks into place.
- Remove nozzle tool.
- Use the nozzle tool to ensure the assembly is tight to prevent leaks.

To remove the nozzles:

- Insert the nozzle tool onto the nozzle tip in the end of the sprayer.
- Push nozzle tip into quick connect and remove nozzle and nozzle tool.

NOTE: Nozzles can be store inside nozzle tool.

Cleaning the nozzles:

- If the nozzle becomes clogged, remove the nozzle.
- Soak the nozzle in warm, soapy water then blow out with pressurized air to remove blockage.

NOTE: If a nozzle or small object falls into the tool, it must be removed before operating the sprayer/blower. To do so, simply turn the tool upsidedown to let it fall out.

When not properly cleaned, the sprayer nozzles may develop residual chemical build up. This could result in decreased pressure and spray patterns.

To reduce the chance of blockage, spray a tank of water through the unit after each use to rinse out any residual chemical build up that may have occurred.

PRIMING THE SPRAYER

See Figure 10.

NOTE: Prime the sprayer with water prior to every use.

- Install the hose connector.
- Remove the nozzle.
- With the tank elevated above the sprayer, angle the sprayer down, depress the spray button and pull the switch trigger.
- Continue holding the spray button until unit begins to spray.
- Once liquid comes out of the nozzle socket, release the trigger.
- Insert desired nozzle and begin spraying.

OPERATION

USING THE SPRAYER

See Figure 11.

WARNING:

Improper application of cleaning solution can result in SEVERE INJURY or DEATH. Follow CDC and EPA guidelines for cleaning. Follow the chemical manufacturer's safety instructions and guidelines listed on the SDS sheet and/or EPA Master Label.

WARNING:

Risk of fire or explosion. Spray area must be well-ventilated and away from sparks or flames.

- Install the battery pack into the tool.
- Slip arm through harness strap and onto shoulder, then repeat for the other shoulder. Adjust the straps to a comfortable position.
- Direct the sprayer nozzle directly at the surface areas you wish to treat.
NOTE: Make sure to stand far enough from the object being sprayed to prevent the spray from splashing back onto you.
- Insert the nozzle and turn on electrostatic function, if desired.
- Spray on a dry surface using long, even, overlapping strokes.
NOTE: While the sprayer is in use, some dripping from the nozzle may occur, this is to be expected.
- Press the spray button to stop the sprayer and release the trigger to stop the blower.
- Allow surfaces to air dry. Follow chemical manufacturer's instructions regarding post-application cleaning of surfaces, including rinse instructions for food contact surfaces.
- Always refer to the chemical bottle instructions, SDS sheet and/or EPA Master label for proper dwell time of chemicals.

- Turn off the electrostatic function and remove the battery pack.
- When you are finished with the sprayer, take off the shoulder harness.
- Remove the battery pack and thoroughly clean the sprayer before transporting or storing the unit and before switching to a different chemical. See **Cleaning the Unit** later in this manual.
- Always empty, clean, and drain the tank after every use as directed in the *Maintenance* section.
- Thoroughly clean the sprayer before storing or before switching to a different chemical. See **Cleaning the Unit** later in this manual.
NOTE: Wipe the outside of the tank with a dry cloth and clean up any spills before inserting the tank.

WARNING:

Always flush unit when you change cleaning products. Do not mix or combine chemicals.

- When you are finished with the sprayer, thoroughly wash your hands and any area where skin has been exposed to the mist.

OPERATING TIPS

- Never point the spray end of the sprayer at yourself or others.
- Avoid spraying on windy days. Mist can be accidentally blown onto plants or objects that should not be sprayed.
- Never point sprayer in the direction of people or animals; always direct downwind.
- Especially in warmer weather, use sprayer in the early morning or late afternoon. Excessive heat can evaporate the mist before it settles.
- Never smoke, eat, or drink while operating the sprayer.
- Do not touch nozzles when sprayer is in operation.

MAINTENANCE

WARNING:

To avoid serious personal injury, always remove the battery pack from the tool when cleaning or performing any maintenance.

WARNING:

Always wear eye protection with side shields or goggles marked to comply with ANSI Z87.1. Failure to do so could result in fluids entering your eyes resulting in possible serious injury.

WARNING:

When servicing, use only identical replacement parts. Use of any other parts may create a hazard or cause product damage.

NOTICE:

Periodically inspect the entire product for damaged, missing, or loose parts such as screws, nuts, bolts, caps, etc. Tighten securely all fasteners and caps and do not operate this product until all missing or damaged parts are replaced. Please contact customer service or an authorized service center for assistance.

GENERAL MAINTENANCE

Avoid using solvents when cleaning plastic parts. Most plastics are susceptible to damage from various types of commercial solvents and may be damaged by their use. Use clean cloths to remove dirt, dust, oil, grease, etc.

WARNING:

Do not at any time let brake fluids, gasoline, penetrating oils, etc., come in contact with plastic parts. Chemicals can damage, weaken, or destroy plastic which may result in serious personal injury.

CLEANING THE UNIT

See Figure 12.

WARNING:

Always store and dispose of chemicals properly. Disposal of contaminated rinse water should be performed according to local ordinances and bylaws.

Draining the tank:

If there is any liquid left in the tank after spraying, the tank should be drained before cleaning.

- Turn off the electrostatic function and remove the battery from the unit.
- Disconnect the hose and sprayer from the tank and unscrew the cap of the tank.
- Drain the contents of the tank through the fill area.
NOTE: Drain the contents back into the original container. Do not store chemicals in the tank.

Cleaning the sprayer, tank and spray lines:

- Move the sprayer away from the tank when filling.
- Fill the tank about one-third full with clean water. A small amount of mild household detergent may be added.
NOTE: Never use flammable chemicals or abrasive cleaning agents to clean the tank.
- Review chemical SDS sheet how best to secure and store your chemical solution when not in use.
- Replace the tank cap and tighten securely.
- Reconnect the tank and latch to secure.
- Reinstall the battery pack. Spray until the tank has been emptied. Make sure to direct the spray toward an area that will not be damaged by the spray solution.
- Refill and repeat the procedure with clean water. It may be necessary to rinse the tank more than once, then drain again as directed above.
- Allow all pieces to completely dry before reinstalling parts and storing the unit. Reinstall the tank cap.
- Wipe the outside of the sprayer with a clean, dry cloth.
NOTE: Store the sprayer in an upright position. **DO NOT** store the sprayer on its side.

Cleaning the filter:

- Unscrew the quick connect collar from the tank.
- Remove the filter and flush out debris with clean water.

TROUBLESHOOTING

PROBLEM	POSSIBLE CAUSE	SOLUTION
Unit has trouble priming / doesn't spray when tank is filled.	Pump has lost its prime.	Empty the chemical solution from the tank and completely refill the tank with 3 gal. of water. Remove the nozzle and depress the spray button while spraying downward into a bucket or on the ground. Make sure the tank is elevated above the unit. Allow air bubbles to work their way out of the hose.
Unit sprays improperly.	Nozzle is clogged, hose is partially disconnected, or fluid in tank is low.	Change to a different nozzle. If that solves the issue then clean out the previous nozzle. Check hose connections and make sure there is sufficient fluid in the tank.
Unit is "spitting".	Liquid in tank is too thick.	Empty the tank, clean both the tank and filter, then try again. Test sprayer with water. If unit works with water, the solution is too thick. Make sure that all chemicals/liquid used in the sprayer are as thin as water.
	Sprayer is not primed.	Prime the unit as described in Priming the Sprayer .
Spray is weak.	Filter needs to be cleaned.	Clean filter as described in Cleaning the Unit .
	Solution is too thick.	Make sure that all chemicals/liquid used in the sprayer are as thin as water.
Unit runs for a short period then shuts off.	Battery needs charging.	Recharge the battery.
	Solution is too thick.	Make sure that all chemicals/liquid used in the sprayer are as thin as water.

This product has a Three-year Limited Warranty for residential and commercial indoor and outdoor use. For warranty details, visit www.ryobitools.com or call (toll free) 1-800-525-2579.

INSTRUCTIONS IMPORTANTES CONCERNANT LA SÉCURITÉ

AVERTISSEMENT :

LIRE CES INSTRUCTIONS. Le non-respect de toutes les instructions ci-dessous peut entraîner un choc électrique, un incendie et / ou des blessures graves.

AVERTISSEMENT :

Les produits chimiques ou les vapeurs chimiques peuvent être dangereux et provoquer des blessures graves, des dommages permanents ou la mort, s'ils sont ingérés, inhalés ou éclaboussés dans les yeux ou sur la peau. Suivre toutes les instructions et directives de sécurité du fabricant de produits chimiques figurant sur la fiche FDS ou sur le Master Label de l'EPA.

LIRE TOUTES LES INSTRUCTIONS AVANT D'UTILISER L'APPAREIL

- **Apprenez à connaître votre pulvérisateur de produits chimiques.** Lisez et veillez à bien comprendre ce guide d'utilisation et conformez-vous aux avertissements et aux instructions apposées sur la boîte.
- **N'utilisez pas le produit dans des atmosphères explosives, en présence des liquides, des gaz ou des poussières inflammables.** Les outils électriques génèrent des étincelles qui peuvent enflammer la poussière ou les fumées.
- **Éloigner les spectateurs et les enfants de la zone pendant l'utilisation de ce produit.** L'exposition à quelques produits chimiques représente un risque.
- **Ce produit convient pour l'usage d'intérieur et extérieur.**
- **Ne pas exposer les outils électriques à l'eau ou l'humidité.** La pénétration d'eau dans ces outils accroît le risque de choc électrique.
- **Restez vigilant, regardez ce que vous faites et utilisez votre meilleur jugement lorsque vous utilisez ce produit. N'utilisez pas si vous êtes fatigué ou sous influence de drogues, d'alcool ou de médicaments.** Un moment d'inattention pendant l'utilisation de ce produit peut résulter en une blessure grave.
- **Portez des vêtements appropriés. Ne portez pas de vêtements trop amples ou des bijoux. Attachez des cheveux longs. Gardez vos cheveux et vos vêtements à l'écart des pièces en mouvement.** Les pièces en mouvement peuvent happer les vêtements amples, les bijoux et les cheveux longs.
- **Utilisez des dispositifs de sécurité. Toujours porter une protection oculaire avec écrans latéraux ou lunettes de sécurité et une masque anti-poussières.** Protégez les yeux, la peau et les poumons contre les vapeurs en dérive et pendant le mixage, le remplissage et le nettoyage du produit.
- **Ne travaillez pas à bout des bras. Gardez vos pieds fermement au sol et maintenez l'équilibre. N'utilisez pas d'échelles ni de supports instables.** Un bon appui sur une surface solide permet de mieux contrôler le produit dans des situations inattendues.
- **N'utilisez pas le produit s'il est impossible de l'éteindre ou le mettre en marche à l'aide de l'interrupteur.** Tout produit qui ne peut pas être contrôlé à l'aide de l'interrupteur est dangereux et doit être réparé.
- **Entreposez le produit loin de la portée des enfants et ne permettez pas à des personnes qui ne se sont pas familiarisées avec le produit ou ces instructions d'utiliser le produit.**
- **Gardez le pulvérisateur et sa poignée secs, propres et libres de dépôt d'huile ou de graisse.** Utilisez toujours un chiffon propre pour le nettoyage. N'utilisez jamais de liquide pour freins, d'essence, des produits à base de pétrole ou des solvants forts pour nettoyer votre outil. Le respect de cet avertissement réduira le risque d'une perte de contrôle et de détérioration de boîtier en plastique.
- **Utilisez ce produit conformément à ces instructions et tel que prévu en prenant compte des conditions de travail et de la tâche à effectuer.** L'utilisation du produit à des fins différentes de celles qui ont été prévues pourrait mener à une situation dangereuse.
- **Éviter une mise en marche accidentelle. Assurez-vous que l'interrupteur est en position arrêt avant d'insérer la pile.** L'installation de la pile quand l'interrupteur de l'outil est en position marche augmente le risque d'accidents.
- **Pour recharger les piles, utilisez seulement le chargeur spécifié par le fabricant.** L'usage de tout autre bloc peut créer un risque de blessures et d'incendie.
- **Utiliser ce produit seulement avec les piles et les chargeurs indiqués dans le supplément de raccordement pour chargeur/outils/piles/appareil n° 987000-432.**
- **Ne pas exposer le bloc-piles ou l'appareil près d'un incendie ou à une température extrême. L'exposition à un incendie ou à une température supérieure à 130 °C (265 °F) représente un risque d'explosion.**
- **Quand la pile n'est pas utilisée, gardez-la à l'écart des objets en métal tels que les trombones, les pièces de monnaie, les clés, les clous, les vis ou d'autres petits objets métalliques qui pourraient connecter les bornes.** Des bornes court-circuitées pourraient causer des brûlures ou un incendie.
- **Du liquide peut être éjecté de la pile en cas de manutention abusive, évitez tout contact. En cas de contact accidentel, rincez avec beaucoup d'eau. Si le liquide pénètre dans vos yeux, il faut aussi consulter un médecin.** L'électrolyte qui s'échappe de la pile peut causer des démangeaisons ou des brûlures.
- **Faites réparer votre outil électrique par un réparateur qualifié qui utilise des pièces de rechange identiques aux pièces d'origine.** Le maintien de la sûreté de l'outil électrique sera ainsi assuré.
- **Lors de réparation du produit, utilisez seulement des pièces identiques aux pièces d'origine. Suivez les instructions contenues dans la section *Entretien* de ce manuel.** L'utilisation des pièces non-autorisées ou défaut de suivre les instructions d'Entretien peut provoquer un risque de choc électrique ou de blessure.
- **Malgré votre expérience acquise par l'utilisation fréquente des outils, soyez toujours vigilant et respectez les principes de sécurité relatifs aux outils.** Il s'agit d'une fraction de seconde pour qu'un geste irréfléchi puisse causer de graves blessures.

RÈGLES DE SÉCURITÉ PARTICULIÈRES

INSTRUCTIONS IMPORTANTES CONCERNANT LA SÉCURITÉ

DANGER :

Risque d'incendie ou d'explosion. Ne pulvérisez pas de liquides inflammables tels que l'essence. Cherchez ce symbole de référence sur le contenant.



DANGER :

Ne pas utiliser ce pulvérisateur dans un environnement riche en oxygène, explosif ou inflammable.

AVERTISSEMENT :

Certains vapeurs des produits utilisés avec ce pulvérisateur contiennent des produits chimiques connus par l'Etat de Californie pour provoquer le cancer, des défauts de naissance ou autres dommages de reproduction. Suivez les instructions sur les contenants de tous ces produits. Pour réduire l'exposition à ces produits chimiques, portez des vêtements de sécurité approuvés tels que les masques faciaux spécialement conçus pour filtrer les vapeurs, les gants et d'autre équipement de protection.

AVERTISSEMENT :

Avant de remplir le réservoir, toujours enlever le bloc-piles. Essuyer tout déversement avant d'insérer le bloc-piles. Suivre ce règlement réduira le risque de choc électrique et empêchera les liquides de s'infiltrer dans le bloc-piles, ce qui pourrait entraîner un défaut du bloc-piles incluant un court-circuit qui pourrait causer de la fumée, du feu et des blessures corporelles graves.

AVERTISSEMENT :

Ne pas laisser des liquides hautement conducteurs ou corrosifs s'infiltrer dans le bloc-piles. Si vous renversez des liquides conducteurs ou corrosifs sur la pile, se référer aux instructions dans le manuel d'utilisation de la pile.

- **Avant d'utiliser des désinfectant ou d'autres bouillies dans ce pulvérisateur, lisez attentivement l'étiquette du contenant original et suivez les instructions.** Certains mélanges de pulvérisateur sont dangereux et ne devraient pas être utilisés avec ce pulvérisateur parce qu'ils peuvent endommager l'outil et causer des sérieuses blessures et des dommages matériels.
- **Prendre connaissance des emballages avant de pulvériser les produits chimiques. Lire toutes les fiches signalétiques et les étiquettes du contenant instructions, et/ou directives du Master Label de l'EPA fournies avec le produit chimique.** Suivre les mesures de sécurité du fabricant de produits chimiques. Utiliser un désinfectant approuvé par l'EPA d'une manière non conforme à son étiquetage constitue une infraction à la loi fédérale.

- **Risque d'un choc électrique.** Ne pulvérisez jamais dans la direction des prises de courant.
- **Ne versez pas des liquides chauds ou bouillants dans le réservoir.** Ils peuvent affaiblir ou endommager le tuyau ou le réservoir.
- **Pour usage domestique et commerciale.**
- **L'aire de pulvérisation doit être aérée.**
- **Evitez rociar en días ventosos.** El rocío puede ser dirigido accidentalmente hacia plantas u objetos que no deberían ser rociados.
- **Entreposez le pulvérisateur à l'intérieur, dans un endroit sûr et bien ventilé après avoir vidé le réservoir de liquide.**
- **Ne pas utiliser d'agent de blanchiment ou peroxyde d'hydrogène.**
- **Ne pas utiliser de produits chimiques à base d'alcool.**
- **Ne pas utiliser de poudres ou de produits chimiques abrasifs.**
- **N'utilisez pas des liquides caustiques (alcali) ou auto-échauffants avec ce pulvérisateur.**
- **Ne pas diriger la soufflante vers des personnes ou des animaux.**
- **Ne pas pulvériser sur les appareils électroniques.** Consulter les instructions du fabricant de produits chimiques pour vous assurer de la compatibilité avec les surfaces à pulvériser, et vérifier s'il y a d'autres surfaces ou objets qui ne doivent pas être pulvérisés.
- **Ne laissez pas de résidus ou de bouillie dans le réservoir après avoir utilisé le pulvérisateur.** Nettoyez après chaque usage.
- **Ne fumez pas quand vous utilisez le pulvérisateur, et n'utilisez pas l'outil en présence des étincelles ou des flammes.**
- **Pour réduire le risque d'incendie ou d'explosion, utiliser un liquide ayant un point d'ignition supérieur à 60 °C (140 °F).**
- **Risque d'injection.** Ne déversez pas directement sur la peau.
- **Pour réduire le risque de choc électrique, ne submergez pas le pulvérisateur dans l'eau ou tout autre liquide.** Ne placez pas et n'entreposez pas le pulvérisateur dans un endroit où il peut tomber ou être tiré dans un évier ou une baignoire.
- **Entretenez ce produit. Inspectez attentivement l'intérieur et l'extérieur ainsi que les composants avant chaque usage. Vérifier si les réservoirs sont fissurés ou détériorés, les fuites, les gicleurs bouchés et les pièces manquantes ou endommagées. En cas de dommages, faites réparer le produit avant l'utilisation.** Plusieurs accidents sont causés par des produits mal entretenus.
- **Déconnectez la pile de l'unité avant de vider, nettoyer ou entreposer le pulvérisateur.** De telles mesures de prévention réduisent le risque d'une mise en marche accidentelle.
- **Toujours porter une protection oculaire avec écrans latéraux ou lunettes de sécurité certifiée conforme à la norme ANSI Z87.1.** Le non-respect de cette règle peut faire en sorte que des liquides soient projetés dans vos yeux, ce qui peut entraîner des blessures graves.
- **Protégez vos poumons. Portez une masque faciale ou anti-poussières quand vous utilisez le pulvérisateur.** Le respect de cet avertissement réduira le risque des blessures graves. Respecter les instructions de sécurité et les directives du fabricant de produits chimiques indiquées dans la fiche de données de sécurité et/ou Master Label de l'EPA.

RÈGLES DE SÉCURITÉ PARTICULIÈRES

- **Les outils fonctionnant sur piles n'ayant pas besoin d'être branchés sur une prise de courant, ils sont toujours en état de fonctionnement. Tenir compte des dangers possibles lorsque l'outil n'est pas en usage et lors du remplacement des piles. Retirer le bloc-piles dès la fin de l'utilisation de l'outil.** Le respect de cette consigne réduira les risques d'incendie, de choc électrique et de blessures graves.
- **Ne pas placer les outils électriques sans fil ou leurs batteries à proximité de flammes ou d'une source de chaleur.** Ceci réduira les risques d'explosion et de blessures.
- **Ne pas écraser, faire tomber ou endommager le bloc de piles. Ne jamais utiliser un bloc de piles ou un chargeur qui est tombé, a été écrasé, a reçu un choc violent ou a été endommagé de quelque façon que ce soit.** Une pile endommagée risque d'exploser. Éliminer immédiatement toute pile endommagée, selon une méthode appropriée.
- **Les piles et peuvent exploser en présence d'une source d'allumage, telle qu'une veilleuse.** Pour réduire les risques de blessures graves, ne jamais utiliser un appareil sans fil, quel qu'il soit, en présence d'une flamme vive. En explosant, une pile peut projeter des débris et des produits chimiques. En cas d'exposition, rincer immédiatement les parties atteintes avec de l'eau.
- **Ne pas recharger un outil fonctionnant sur piles dans un endroit humide ou mouillé.** Le respect de cette règle réduira les risques de choc électrique.
- **Si l'outil est utilisé de façon intensive ou sous des températures extrêmes, des fuites de pile peuvent se produire. En cas de contact du liquide avec la peau, rincez immédiatement la partie atteinte avec de l'eau savonneuse. En cas d'éclaboussure dans les yeux, rincez-les à l'eau fraîche pendant au moins 10 minutes, puis contactez immédiatement un médecin.** Le respect de cette consigne réduira les risques de blessures graves.
- **Ne pas utiliser d'appareil alimenté par pile sous la pluie.**
- **Prendre soin de manipuler les piles de manière à éviter le court-circuitage avec des matières conductrices comme les bagues, bracelets et clé.** La pile ou le conducteur peut surchauffer et causer des brûlures.
- **Ne pas jeter les piles dans un feu.** La pile peut exploser. Consulter les règlements locaux pour connaître les dispositions spéciales de mise au rebut.
- **Ne pas ouvrir ou endommager les piles.** La fuite d'électrolyte est corrosive et peut occasionner des blessures aux yeux ou à la peau. L'électrolyte est toxique lorsqu'avalé.
- **Éviter les environnements dangereux** - Ne pas utiliser d'appareils dans des endroits humides ou mouillés.
- **Utiliser le bon appareil** - Ne pas utiliser d'appareil pour tout travail pour lequel il n'a pas été conçu.
- **Ne pas forcer un appareil** - Ce dernier n'améliorera pas le travail et sera plus sûr s'il est utilisé selon le rythme pour lequel il a été conçu.
- **Ranger les appareils à énergie vampire à l'intérieur** - Lorsqu'ils ne sont pas utilisés, les appareils peuvent être rangés à l'intérieur dans un endroit sec, élevé ou sous clé et hors de portée des enfants.
- **Entretien l'appareil avec soins** - Garder l'appareil propre afin d'obtenir une performance optimale et réduire le risque de blessures. Suivre les instructions pour changer les accessoires. Inspecter périodiquement le cordon d'alimentation et, s'il est endommagé, le faire réparer par un centre de réparations agréé. Garder les mains propres, sèches, sans graisse ou lubrifiant.
- **S'assurer que les pièces sont en bon état** - Avant d'utiliser à nouveau l'appareil, un protecteur endommagé ou une pièce brisée doit être vérifié soigneusement afin de déterminer le bon état de fonctionnement et de performance pour lequel il a été conçu. S'assurer du bon alignement des pièces mobiles, que les pièces mobiles sont perpendiculaires et intactes, que les pièces sont installées correctement et qu'aucune condition ne nuise au bon fonctionnement. Un protecteur brisé ou toute autre pièce endommagée doit être réparé ou remplacé par un centre de réparations agréé, sauf s'il en est indiqué autrement dans ce manuel.



AVERTISSEMENT :

Ne pas utiliser ce pulvérisateur ou entrer dans la zone de pulvérisation, si vous portez un stimulateur cardiaque, un défibrillateur cardiovertébrable implantable (DCI), une pompe interne ou tout autre appareil médical similaire. Ne pas utiliser sur ou près d'un équipement médical électrique.



ATTENTION:

Afin de réduire le risque de choc électrique, ne pas toucher la buse pendant l'utilisation.



ATTENTION:

Tenir toutes les parties du corps à l'écart de la configuration de pulvérisation.



ATTENTION:

Au moment de pulvériser les surfaces avec la fonction électrostatique activée, il est possible qu'une charge s'accumule sur la surface et l'utilisateur pourrait subir un choc statique. Il est recommandé de porter un article conducteur (tel qu'une clé) pour toucher la surface et dissiper la charge.





ATTENTION :

Porter des chaussures avec une semelle en cuir lors de l'utilisation de ce pulvérisateur. Ne pas porter des chaussures avec une semelle en caoutchouc ou des chaussures dotées d'une isolation semblable.







CONSERVER CES INSTRUCTIONS

SYMBOLES

Les termes de mise en garde suivants et leur signification ont pour but d'expliquer le degré de risques associé à l'utilisation de ce produit.

SYMBOLE	SIGNAL	SIGNIFICATION
	DANGER :	Indique une situation dangereuse qui, si elle n'est pas évitée, aura pour conséquences des blessures graves ou mortelles.
	AVERTISSEMENT :	Indique une situation dangereuse qui, si elle n'est pas évitée, pourrait entraîner des blessures graves ou mortelles.
	ATTENTION :	Indique une situation dangereuse qui, si elle n'est pas évitée, pourrait entraîner des blessures légères ou de gravité modérée.
	AVIS :	(Sans symbole d'alerte de sécurité) Indique les informations jugées importantes sans toutefois représenter un risque de blessure (ex. : messages concernant les dommages matériels).

Certains des symboles ci-dessous peuvent être utilisés sur produit. Veiller à les étudier et à apprendre leur signification. Une interprétation correcte de ces symboles permettra d'utiliser produit plus efficacement et de réduire les risques.

SYMBOLE	NOM	DÉSIGNATION / EXPLICATION
	Symbole d'alerte de sécurité	Indique un risque de blessure potentiel.
	Lire manuel d'utilisation	Pour réduire les risques de blessures, l'utilisateur doit lire et veiller à bien comprendre le manuel d'utilisation avant d'utiliser ce produit.
	Protection oculaire et respiration	Toujours porter une protection oculaire certifiée conforme à la norme ANSI Z87.1 ainsi qu'une protection respiration.
	Avertissement concernant l'humidité	Risque de feu et de brûlures. Ne pas exposer la pile, le compartiment de la pile, ou les composants électroniques à la pluie, l'eau ou d'autres liquides.
	Ne laisser personne s'approcher	Garder les badauds à une distance de 15 m (50 pi) minimum.
	Surface glissante	Faire preuve de prudence pour éviter de glisser ou tomber.
	Symbole de recyclage	Ce produit utilise les piles de lithium-ion (Li-ion). Les réglementations locales ou gouvernementales peuvent interdire de jeter les piles dans les ordures ménagères. Consulter les autorités locales compétentes pour les options de recyclage et/ou l'élimination.
V	Volts	Tension
==	Courant continu	Type ou caractéristique du courant
PSI	Pression	La pression est mesurée en livres par pouce carré

CARACTÉRISTIQUES

FICHE TECHNIQUE

Alimentation électrique..... 18 V c.c.
Capacité du réservoir..... 11,4 l (3 gal)

VEILLER À BIEN CONNAÎTRE LA BRUMISATEUR

Voir la figure 1.

La sécurité d'utilisation de ce produit exige la compréhension des informations apposées sur l'outil et contenues dans ce manuel d'utilisation, ainsi que la connaissance du travail à exécuter. Avant d'utiliser ce produit, familiarisez-vous avec toutes ses fonctions et règles de sécurité.

SOUFFLEUR

La fonction de soufflerie dirige le jet loin de l'utilisateur et étend la couverture du jet jusqu'à 4,6 mètres.

TECHNOLOGIE ÉLECTROSTATIQUE

La pulvérisation électrostatique fournit une meilleure couverture et une meilleure adhérence au moyen d'une brume portant une charge électrostatique.

BUSES À RACCORD RAPIDE

Trois buses à connexion rapide sont incluses avec le pulvérisateur pour une couverture faible, moyenne ou élevée.

OUTIL POUR BUSE

L'outil pour buse permet une installation facile des buses à connexion rapide. Les buses qui ne sont pas utilisées peuvent être rangées dans l'outil pour buse.

PULVERISATION SANS POMPAGE

L'alimentation à bloc-piles du brumisateuse garde un cycle de circulation continu dans le réservoir et permet une pulvérisation sans recours au pompage.

RÉSERVOIR

Le réservoir est marqué pour mesurer jusqu'à 11,4 litre (3 gal.) de liquide et il est doté de sangles rembourrées et réglables pour le confort de l'utilisateur et la facilité d'utilisation. Le pulvérisateur est également compatible avec les réservoirs Ryobi de 1 et 2 gallons (vendus séparément).

ASSEMBLAGE

DÉBALLAGE

Ce produit doit être assemblé.

- Avec précaution, sortir le produit et les accessoires de la boîte. S'assurer que toutes les pièces figurant sur la **Liste de contrôle** sont incluses.

AVERTISSEMENT :

Ne pas utiliser le produit si, en le déballant, vous constatez que des éléments figurant dans la **Liste de contrôle d'expédition** sont déjà assemblés. Certaines pièces figurant sur cette liste n'ont pas été assemblées par le fabricant et exigent une installation. Le fait d'utiliser un produit qui a été assemblé de façon inadéquate peut entraîner des blessures.

- Examiner soigneusement le produit pour s'assurer que rien n'a été brisé ou endommagé en cours de transport.
- Ne pas jeter les matériaux d'emballage avant d'avoir soigneusement examiné le produit et avoir vérifié qu'il fonctionne correctement.
- Si des pièces sont manquantes ou endommagées, appeler le 1-800-525-2579.

LISTE DE CONTRÔLE D'EXPÉDITION

Souffleur/brumisateuse
Réservoir de 11,4 l (3 gal)
Tuyau à raccord rapide
Buses à raccord rapide (3)
Outil de buse
Manuel d'utilisation

AVERTISSEMENT :

Si des pièces manquent ou sont endommagées, ne pas utiliser ce produit avant qu'elles aient été remplacées. Le fait d'utiliser ce produit même s'il contient des pièces endommagées ou s'il lui manque des pièces peut entraîner des blessures graves.

AVERTISSEMENT :

Ne pas essayer de modifier cet outil ou de créer des accessoires non recommandés. De telles altérations ou modifications sont considérées comme un usage abusif et peuvent créer des conditions dangereuses, risquant d'entraîner des blessures graves.

ASSEMBLAGE

AVERTISSEMENT :

Pour empêcher un démarrage accidentel pouvant entraîner des blessures graves, toujours retirer le pile de l'produit avant d'assembler des pièces.

CONNEXION DU RÉSERVOIR AU PULVERISATEUR

Voir la figure 2.

- Pousser le raccord cannelé mâle du tuyau dans le raccord rapide femelle du réservoir.
- Tirer sur le tuyau pour s'assurer qu'il est bien sécurisé.

CONNEXION ET DÉCONNEXION DU TUYAU À RACCORD RAPIDE

Voir la figure 3.

Pour connecter le tuyau :

- Tirer le collet à raccord rapide vers l'arrière.
- Pousser le raccord rapide femelle du tuyau dans le raccord mâle à l'arrière du pulvérisateur.
- Pousser le collet vers l'avant pour que le tuyau soit bien sécurisé.
- Tirer sur le tuyau pour s'assurer qu'il est bien sécurisé.

Pour déconnecter le tuyau :

- Tirer le collet à raccord rapide vers l'arrière et le tenir.
- Enlever le tuyau en le tirant hors du collet à raccord rapide.

NOTE : Faire preuve de prudence en déconnectant le tuyau du réservoir, car le liquide se trouvant dans le tuyau se videra par cette extrémité. Vider le reste de liquide dans le contenant.

UTILISATION

AVERTISSEMENT :

Ne pas laisser la familiarité avec l'produit faire oublier la prudence. Ne pas oublier qu'une fraction de seconde d'inattention peut entraîner des blessures graves.

AVERTISSEMENT :

Toujours porter une protection oculaire ou porter des lunettes avec écrans latéraux certifiée conforme à la norme ANSI Z87.1. Le non respect de cette règle peut faire en sorte que des liquides soient projetés dans vos yeux, ce qui peut entraîner des blessures graves.

AVERTISSEMENT :

Ne pas utiliser d'produits ou accessoires non recommandés par le fabricant pour cet produit. L'utilisation de pièces et accessoires non recommandés peut entraîner des blessures graves.

AVERTISSEMENT :

Utilisez l'équipement de protection. Protégez les yeux, la peau et les poumons pendant le mixage, le remplissage et le nettoyage. Si cette précaution n'est pas prise, des blessures ou des dommages pourraient en résulter.

ATTENTION :

Porter des chaussures avec une semelle en cuir lors de l'utilisation de ce pulvérisateur. Ne pas porter des chaussures avec une semelle en caoutchouc ou des chaussures dotées d'une isolation semblable.

AVIS :

Avant chaque utilisation, inspecter au complet le produit afin de s'assurer qu'aucune pièce (vis, écrous, boulons, chapeaux, etc.) n'est endommagée, manquante ou desserrée. Serrer solidement toutes les pièces de fixation et les chapeaux et ne pas utiliser le produit tant que toutes les pièces manquantes ou endommagées n'ont pas été remplacées. Se il vous plaît communiquer avec le service à la clientèle ou un centre de réparations agréé.

APPLICATIONS

Cet produit peut être utilisé pour les applications ci-dessous :

- Pour un usage avec la plupart des désinfectants et des solutions désinfectantes destinés au grand public Désinfectant
- Pour un usage avec la plupart des produits chimiques de jardin et de maison destinés au grand public, comme les insecticides, les fongicides, les herbicides et les engrais

UTILISATION

AVERTISSEMENT :

Si ce produit est utilisé pour des applications d'herbicide/insecticide, ne pas le réutiliser avec des désinfectants. Se procurer un deuxième ensemble de buses et un outil pour une utilisation dédiée aux désinfectants uniquement. Les outils utilisés pour les applications d'herbicide/insecticide sont réglementés par la loi fédérale sur les insecticides, les fongicides et les rodenticides de l'agence américaine de protection environnementale et sont considérés comme contaminés.

REPLISSAGE DU RÉSERVOIR

Voir les figures 4 et 5.

AVERTISSEMENT :

Avant de remplir le réservoir, toujours enlever le bloc-piles. Essuyer tout déversement avant d'insérer le bloc-piles. Suivre ce règlement réduira le risque de choc électrique et empêchera les liquides de s'infiltrer dans le bloc-piles, ce qui pourrait entraîner un défaut du bloc-piles incluant un court-circuit qui pourrait causer de la fumée, du feu et des blessures corporelles graves.

AVERTISSEMENT :

Suivez toujours les instructions des fabricants des produits chimiques relatives à l'utilisation, le nettoyage et l'entreposage imprimées sur l'étiquette de leur produit, la fiche FDS ou sur le Master Label de l'EPA. Nettoyez bien après chaque utilisation, conformément aux instructions dans la section *Entretien* de ce manuel. Les produits chimiques doivent être entreposés loin de la portée des enfants. Le non-respect de cet avertissement peut résulter en des blessures graves. Ne combinez pas de produits chimiques.

AVERTISSEMENT :

Un mauvais mélange, une mauvaise combinaison ou une application inadéquate des produits ou solutions de pulvérisation peuvent provoquer UNE BLESSURE GRAVE ou LA MORT. Suivre toutes les directives du CDC et de l'EPA. Suivre les instructions des fabricants de produits chimiques imprimées sur l'étiquette du produit, la fiche FDS ou le Master Label de l'EPA.

AVERTISSEMENT :

Ne pas laisser des liquides hautement conducteurs ou corrosifs s'infiltrer dans le bloc-piles. Si vous renversez des liquides conducteurs ou corrosifs sur la pile, se référer aux instructions dans le manuel d'utilisation de la pile.

AVIS :

Débrancher le réservoir et le remplir à l'écart du pulvérisateur. Nettoyer l'extérieur du réservoir et tout déversement avant de rebrancher le réservoir.

Lorsque vous ajoutez des solutions de vaporisation, vous pouvez ajouter l'eau et la solution chimique désirée directement dans le réservoir, ou vous pouvez utiliser une solution prémélangée dans un autre contenant, et la verser dans le brumisateur à l'aide d'un entonnoir si nécessaire. Pour les deux méthodes, se rappeler :

- Les liquides utilisés doivent avoir la même consistance que l'eau. Des liquides plus épais ne pourront pas être pulvérisés proprement.
- Ne remplissez pas le réservoir au-delà de la capacité.

NOTE : Si pour mesurer vous utilisez un autre récipient que le bouchon mesureur, ou si vous utilisez un entonnoir pour remplir le réservoir, assurez-vous de bien nettoyer ces articles après l'usage. Si vous pré-mélangez la solution de nébulisation, rincez le récipient utilisé pour mélanger.

Pour remplir :

- Éloigner le pulvérisateur du réservoir lors du remplissage.
- Arrêter la fonction électrostatique et retirer le bloc de batteries de l'outil.
- Dévissez le bouchon et enlevez-le du réservoir.
- Remplir le réservoir avec le liquide désiré, jusqu'à 11,4 litres (3 galons).

NOTE : Pour assurer le fonctionnement correct du brumisateur, **NE PAS remplir au dessus de la ligne de remplissage maximale.**

- Vissez le bouchon mesureur au réservoir, assurez-vous qu'il est serré.
NOTE : Essuyer l'extérieur du réservoir avec un linge sec et nettoyer tout déversement avant de déconnecter le réservoir
- Réinstallez bloc-piles.

AVIS :

Il est important de bien nettoyer le unité après chaque utilisation. Le fait de laisser de la liquide dans un outil au repos pendant une longue période pourrait entraîner le grippage des pièces mobiles ou des raccords de l'appareil.

UTILISATION

INSTALLATION / RETRAIT DU BLOC-PILES

Voir la figure 6.



AVERTISSEMENT :

Toujours retirer la pile de l'outil au moment d'assembler des pièces, d'effectuer des réglages et de procéder au nettoyage, ou lorsque l'outil n'est pas utilisé. Le fait de retirer la pile permet d'empêcher un démarrage accidentel pouvant entraîner des blessures graves.

Installation :

- Aligner les rainures surélevée de le piles avec les nervures du compartiment et insérer le bloc-piles dans le produit.
- S'assurer que ses deux loquets latéraux s'engagent correctement et vérifier que le bloc est solidement assujéti avant d'utiliser l'outil.

Retrait :

- Arrêter la fonction électrostatique et retirer le bloc de batteries de l'outil.
- Appuyer sur les deux loquets se trouvant sur les côtés du bloc-piles pour le séparer de l'outil et retirer le bloc-piles de l'outil.

Pour prendre connaissance des consignes de chargement, consulter le manuel d'utilisation des piles et des chargeurs.



AVERTISSEMENT :

Risque d'incendie ou d'explosion. L'aire de pulvérisation doit être ventilée et située à l'écart des étincelles et des flammes.

MISE EN MARCHÉ ET ARRÊT DU BRUMISATEUR

Voir la figure 7.

- Pour mettre le brumisateurs en MARCHÉ, appuyer sur le bouton de pulvérisation situé sur la poignée et presser la gâchette de l'interrupteur de soufflerie pour mettre le pulvérisateur en marche.
- Appuyer sur la gâchette de l'interrupteur de la soufflerie pour activer la fonction de soufflerie. Le pulvérisateur peut être utilisé avec ou sans la fonction de soufflerie.
- Pour ÉTEINDRE le brumisateurs, et appuyer à nouveau sur le bouton de pulvérisation.

NOTE : Si le pulvérisateur a de la difficulté à s'amorcer ou ne pulvérise pas quand le réservoir est plein, la pompe est désamorcée. Se référer à la section *Dépannage* de ce manuel.

UTILISATION DE LA FONCTION ÉLECTROSTATIQUE

Voir la figure 8.

Pour activer le mode électrostatique :

- Glisser l'interrupteur situé sur le côté droit de l'appareil en position MARCHÉ.

Pour désactiver le mode électrostatique :

- Glisser l'interrupteur situé sur le côté droit de l'appareil en position ARRÊT.

UTILISATION DE LA BUSE À RACCORD RAPIDE

Voir la figure 9.

Le pulvérisateur comprend trois embouts de buse et un outil pour buse. Sélectionner la buse la mieux adaptée à votre application.

- Faible pouvoir couvrant – 60 microns (M1.8)
- Moyen pouvoir couvrant – 100 microns (M7)
- Grand pouvoir couvrant – 200 microns (M10)

NOTE : Si les buses sont obstruées, consulter les instructions de la section Entretien pour enlever l'obstruction.

INSTALLATION ET ENLÈVEMENT DES BUSES

Voir la figure 9.

- Relâcher la gâchette et arrêter de pulvériser avant installation et enlèvement des buses.
- Arrêter la fonction électrostatique et retirer le bloc de batteries de l'outil.
- Laisser l'appareil se reposer pendant environ cinq minutes avant de tenter de installer ou retirer la buse, afin de permettre à la charge électrostatique de se dissiper.

Pour installer les buses :

- Insérer la buse souhaitée dans l'outil pour buse.
- Insérer l'outil pour buse dans l'extrémité du pulvérisateur.
- Pousser l'embout de la buse dans le raccord rapide jusqu'à ce qu'il s'enclenche en place.
- Retirer l'outil pour buse.
- Utiliser l'outil pour buse pour s'assurer que l'assemblage est bien serré afin d'éviter les fuites.

Pour enlever les buses :

- Insérer l'outil pour buse sur l'embout de la buse à l'extrémité du pulvérisateur.
- Pousser la buse dans le raccord rapide et retirer la buse et l'outil pour buse.

NOTE : Les buses peuvent être rangées dans l'outil pour buse.

Nettoyage des buses :

- Si le buse sont obstruées, enlever le sélecteur de buse.
- Tremper le buse dans de l'eau chaude savonneuse, puis purger avec de l'air sous pression pour retirer l'obstruction.

Si les buses de pulvérisation ne sont pas correctement nettoyées, des résidus de produits chimiques peuvent s'accumuler. Cela pourrait entraîner une baisse de pression et une réduction des configurations de pulvérisation.

Afin de diminuer le risque d'obstruction, pulvériser un réservoir d'eau à travers l'appareil après chaque utilisation pour rincer les résidus de produits chimiques qui ont pu s'accumuler.

AMORÇAGE DU PULVERISATEUR

Voir la figure 10.

NOTE : Amorcer le pulvérisateur avec de l'eau avant chaque utilisation.

- Installer le connecteur de tuyau.
- Retirer la buse.

UTILISATION

- Le réservoir étant surélevé par rapport au pulvérisateur, incliner le pulvérisateur vers le bas, appuyer sur le bouton de pulvérisation et tirer sur la gâchette.
- Appuyer sur le bouton de pulvérisation jusqu'à ce que l'appareil commence à pulvériser.
- Une fois que le liquide sort de la buse, relâcher la gâchette.
- Insérer la buse désirée et commencer à pulvériser.

UTILISATION DU PULVÉRISATEUR

Voir la figure 11.

AVERTISSEMENT :

Une mauvaise application de la solution nettoyante peut provoquer UNE BLESSURE GRAVE ou LA MORT. Respecter les directives du CDC et de l'EPA concernant le nettoyage. Respecter les instructions de sécurité et les directives du fabricant de produits chimiques indiquées dans la fiche de données de sécurité et/ou Master Label de l'EPA.

AVERTISSEMENT :

Risque d'incendie ou d'explosion. La zone de pulvérisation doit être bien aérée et située loin des étincelles ou des flammes.

- Installez le bloc-piles de l'outil.
- Insérer un bras dans la sangle du harnais et positionner la sangle sur l'épaule, puis répéter pour l'autre bras. Ajuster les sangles dans une position confortable.
- Orienter la buse de pulvérisation directement sur les zones de surface à traiter.
NOTE : Assurez-vous de vous tenir assez loin de l'objet arrosé pour que le mélange pulvérisé ne vous éclabousse pas.
- Insérer la buse et activer la fonction électrostatique, le cas échéant..
- Pulvériser sur une surface sèche en effectuant des coups réguliers et longs qui se chevauchent.
NOTE : Pendant l'utilisation du pulvérisateur, il se peut que quelques gouttes s'écoulent de la buse; cela est normal.
- Appuyer sur le bouton de pulvérisation pour arrêter le pulvérisateur et relâcher la gâchette pour arrêter la soufflerie.
- Laisser les surfaces sécher à l'air libre. Suivre les instructions du fabricant du produit chimique concernant le nettoyage

des surfaces après l'application, y compris les instructions de rinçage pour les surfaces en contact avec les aliments.

- Toujours se référer aux instructions de la bouteille de produit chimique, à la fiche de données de sécurité ou au Master Label de l'EPA pour connaître le temps de pose approprié des produits chimiques..
- Arrêter la fonction électrostatique et enlever le bloc-piles.
- Dès que vous avez terminé avec le pulvérisateur, retirer la bandoulière.
- Videz et nettoyez le réservoir après chaque utilisation comme instruit dans la section *Entretien*.
- Nettoyer complètement le brumisateuse avant de le ranger ou d'utiliser un produit chimique différent. Voir le chapitre **Nettoyage d'unité** plus loin dans le présent manuel.
- Enlever le bloc-piles et nettoyer soigneusement le pulvérisateur avant de transporter ou ranger l'appareil et avant de passer à un autre produit chimique. Consulter la section **Nettoyage de l'appareil** du présent manuel.

NOTE : Essuyer l'extérieur du réservoir avec un linge sec et nettoyer tout déversement avant d'insérer le réservoir.

AVERTISSEMENT :

Rincer toujours l'appareil lorsque vous changez de produit de nettoyage. Ne pas mélanger ni combiner les produits chimiques.

- Quand vous avez fini d'utiliser le brumisateuse, nettoyez bien vos mains et tout e partie de votre peau qui a été exposées à la brume.

CONSEILS D'UTILISATION

- Ne pointez jamais le bout de la brumisateuse sur vous ou sur les autres.
- Évitez l'utilisation pendant des journées de vent. Le brume peut être accidentellement soufflé sur les plantes et les objets qui ne doivent pas être pulvérisés.
- Ne jamais pointer le brumisateuse dans la direction des personnes ou des animaux; toujours diriger dans le sens du vent.
- Si le temps est plus chaud, utilisez brumisateuse tôt dans la matinée ou tard dans l'après-midi. Une chaleur excessive peut évaporer le brume avant qu'il ne se dépose.
- Ne fumez, mangez et ne buvez jamais quand vous utilisez le brumisateuse.
- Ne pas toucher les buses lorsque le pulvérisateur fonctionne.

ENTRETIEN

AVERTISSEMENT :

Pour empêcher un démarrage accidentel pouvant entraîner des blessures graves, toujours retirer le bloc de batterie de l'outil avant tout nettoyage ou entretien.

AVERTISSEMENT :

Toujours porter une protection oculaire ou porter des lunettes avec écrans latéraux certifiée conforme à la norme ANSI Z87.1. Le non respect de cette règle peut faire en sorte que des liquides soient projetés dans vos yeux, ce qui peut entraîner des blessures graves.

AVERTISSEMENT :

Utiliser exclusivement des pièces identiques pour les réparations. L'usage de toute autre pièce pourrait créer une situation dangereuse ou endommager l'produit.

AVIS :

Inspecter périodiquement au complet le produit afin de s'assurer qu'aucune pièce (vis, écrous, boulons, chapeaux, etc.) n'est endommagée, manquante ou desserrée. Serrer solidement toutes les pièces de fixation et les chapeaux et ne pas utiliser le produit tant que toutes les pièces manquantes ou endommagées n'ont pas été remplacées. Pour obtenir de l'aide, veuillez communiquer avec le Service à la clientèle ou un centre de réparations agréé.

ENTRETIEN GÉNÉRAL

Éviter d'utiliser des solvants pour le nettoyage des pièces en plastique. La plupart des matières plastiques peuvent être endommagées par divers types de solvants du commerce. Utiliser un chiffon propre pour éliminer la saleté, la poussière, l'huile, la graisse, etc.

AVERTISSEMENT :

Ne jamais laisser de liquides tels que le fluide de freins, l'essence, les produits à base de pétrole, les huiles pénétrantes, etc., entrer en contact avec les pièces en plastique. Les produits chimiques peuvent endommager, affaiblir ou détruire le plastique, ce qui peut entraîner des blessures graves.

NETTOYAGE D'UNITÉ

Voir la figure 12.

AVERTISSEMENT :

Entreposez et jetez des produits chimiques conformément aux instructions. L'évacuation de l'eau de rinçage contaminée devrait être effectuée conformément aux règlements locaux.

Vidange du réservoir :

S'il reste du liquide dans le réservoir après la pulvérisation, il faut vider le réservoir avant le nettoyage.

- Arrêter la fonction électrostatique et retirer le bloc de batteries de l'outil.
- Débrancher le tuyau et le pulvérisateur du réservoir et dévisser le bouchon du réservoir.
- Vider le contenu du réservoir par la zone de remplissage.
NOTE : Vider de nouveau le contenu dans le contenant d'origine. Ne pas entreposer de produits chimiques dans le réservoir.

Nettoyage du réservoir et des conduites de pulvérisation :

- Éloigner le pulvérisateur du réservoir lors du remplissage.
- Remplir un tiers du réservoir avec de l'eau propre. Il est possible d'ajouter une petite quantité de détergent ménager doux.
NOTE : Ne jamais utiliser de produits chimiques inflammables ou d'agents nettoyants abrasifs pour nettoyer le réservoir.
- Consulter la fiche de données de sécurité du produit chimique, afin de sécuriser et de ranger au mieux votre solution chimique en cas d'inutilisation.
- Remettre le bouchon.
- Rebrancher le réservoir et sécuriser avec les loquets.
- Réinstaller le bloc-piles. Pulvériser jusqu'à ce que le réservoir soit vide. Veiller à orienter la pulvérisation vers une zone que la solution de pulvérisation n'endommagera pas.
- Remplir de nouveau et répéter la procédure avec de l'eau propre. Il peut être nécessaire de rincer le réservoir plus d'une fois, puis de le vider selon les instructions données ci-dessus.
- Attendre que toutes les pièces soient complètement sèches avant de les réinstaller et de ranger l'appareil.
- Essuyer l'extérieur du brumisateuse avec un linge propre et sec.
NOTE : Ranger le pulvérisateur en position debout. **NE PAS** ranger le pulvérisateur sur son côté.

Nettoyage du filtre :

- Dévisser le collier de raccordement rapide femelle du réservoir.
- Retirer le filtre et rincer les débris à l'eau claire.

DÉPANNAGE

PROBLÈME	CAUSE POSSIBLE	SOLUTION
L'unité a du mal à s'amorcer / ne pulvérise pas lorsque le réservoir est rempli.	La pompe a perdu son apogée.	Vider la solution chimique du réservoir et remplir complètement le réservoir avec 3 gallons d'eau. Retirer la buse et appuyer sur le bouton de pulvérisation tout en pulvérisant vers le bas dans un seau ou sur le sol. S'assurer que le réservoir est surélevé par rapport à l'appareil. Laisser les bulles d'air s'échapper du tuyau.
L'appareil pulvérise incorrectement.	La buse est obstruée, le tuyau est partiellement débranché ou le niveau de liquide est bas dans le réservoir.	Utiliser une buse différente. Si le problème est résolu, nettoyer la buse précédente. Vérifier les connexions du tuyau et s'assurer que le réservoir contient suffisamment de liquide.
L'appareil crache.	Le liquide dans le réservoir est trop épais.	Vider le réservoir, nettoyer le réservoir et le filtre et essayer de nouveau. Tester le pulvérisateur avec de l'eau. Si l'appareil fonctionne avec de l'eau, la solution est trop épaisse. S'assurer que tous les produits chimiques ou les liquides utilisés dans le pulvérisateur sont aussi fluides que de l'eau.
	Le pulvérisateur n'est pas amorcé.	Amorcer l'appareil comme décrit à la section Amorçage du pulvérisateur .
La pulvérisation est faible.	Le filtre doit être nettoyé.	Nettoyer le filtre comme décrit dans Nettoyage d'unité .
	La solution est trop épaisse.	S'assurer que tous les produits chimiques/liquides utilisés dans le brumisateur sont légers que l'eau.
L'appareil fonctionne pendant une courte période et s'éteint ensuite.	La pile a besoin d'être chargée.	Recharger la pile.
	La solution est trop épaisse.	S'assurer que tous les produits chimiques/liquides utilisés dans le brumisateur sont légers que l'eau.

Ce produit est accompagné d'une garantie limitée de trois (3) ans pour utilisation résidentiels et commercial intérieur et extérieur. Pour obtenir les détails de la garantie, visiter le site www.ryobitools.com ou appeler (sans frais) au 1-800-525-2579.

INSTRUCCIONES DE SEGURIDAD IMPORTANTES

ADVERTENCIA:

LEA ESTAS INSTRUCCIONES. El incumplimiento de las instrucciones señaladas abajo puede causar descargas eléctricas, incendios y lesiones corporales serias.

ADVERTENCIA:

Los productos químicos o vapores de los químicos pueden ser peligrosos y causar lesiones graves, daños permanentes o la muerte si se ingieren, inhalan o si salpican en los ojos o la piel. Siga todas las instrucciones y pautas de seguridad del fabricante de productos químicos que figuran en la hoja de seguridad o la etiqueta maestra de la EPA.

LEA TODAS LAS INSTRUCCIONES ANTES DE UTILIZAR EL APARATO

- **Conozca su rociador de sustancias químicas.** Lea y comprenda el manual del operador y observe las advertencias y etiquetas de instrucciones adheridas a la herramienta.
- **No utilice el producto en atmósferas explosivas, como las existentes alrededor de líquidos, gases y polvos inflamables.** Las herramientas eléctricas crean chispas que pueden incendiar el polvo o las emanaciones.
- **No permita que haya personas presentes o niños en la zona mientras utiliza este producto.** La exposición a algunos químicos puede ser peligrosa.
- **Este producto es conveniente para el uso de interior y al aire libre.**
- **No esponga las herramientas eléctricas a la lluvia ni a condiciones de humedad.** La introducción de agua en una herramienta eléctrica aumenta el riesgo de descargas eléctricas.
- **Permanezca alerta, preste atención a lo que esté haciendo y use el sentido común al utilizar este producto. No utilice este producto si está cansado o se encuentra bajo los efectos de alguna droga, alcohol o medicamento.** Un momento de descuido al utilizar este producto puede causar lesiones corporales graves.
- **Vístase de manera apropiada. No use ropas holgadas ni joyas. Recójase el cabello si está largo. Mantenga el cabello y la ropa alejados de las piezas móviles.** Las ropas holgadas, las joyas y el cabello largo pueden engancharse en las piezas móviles.
- **Use equipo de seguridad. Siempre póngase protección ocular con protección lateral o gafas protectoras y una mascarilla antipolvo.** Protéjase los ojos, la piel y los pulmones del material en suspensión durante las operaciones de mezclado, llenado y limpieza.
- **No se estire demasiado. Mantenga los pies bien asentados y el equilibrio en todo momento. No utilice la unidad al estar en una escalera o en un soporte inestable.** Una postura estable sobre una superficie sólida permite un mejor control del producto en situaciones inesperadas.
- **No use el producto si el interruptor no enciende o no apaga.** Un producto que no puede controlarse con el interruptor es peligroso y debe repararse.
- **Guarde el producto fuera del alcance de los niños y no permita que lo utilicen personas no familiarizadas con él o con estas instrucciones.**
- **Mantenga el rociador y el mango secos, limpios y sin aceite ni grasa.** Siempre utilice un paño limpio para la limpieza de la unidad. Nunca utilice fluidos para frenos, gasolina, productos a base de petróleo ni solventes fuertes para limpiar la herramienta. Con el cumplimiento de esta regla se reduce el riesgo de una pérdida de control y el deterioro del alojamiento de plástico de la unidad.
- **Use este producto de conformidad con estas instrucciones, y de la forma apropiada para la que fue diseñado, tomando en cuenta las condiciones de trabajo y la tarea por realizar.** Si se utiliza este producto para operaciones diferentes de las indicadas podría originar una situación peligrosa.
- **Evite los arranques accidentales. Asegúrese de que el interruptor esté en la posición de apagado antes de colocar la batería.** Introducir el paquete de baterías en un producto que tenga el interruptor en encendido propicia accidentes.
- **Use el producto solamente con baterías específicamente diseñadas.** El uso de cualquier otro tipo de batería puede crear riesgo de lesiones o incendio.
- **Usar este producto únicamente con la baterías y el cargador indicados en el folleto de la herramienta/aparato/paquete de baterías/cargador complementario 987000-432.**
- **No esponga el paquete de baterías o el artefacto al fuego o a temperaturas excesivas. La exposición al fuego o a una temperatura superior a los 130 °C (265 °F) puede provocar explosiones.**
- **Cuando no se use la batería manténgala alejada de otros objetos de metal como clips para papel, monedas, llaves, clavos, tornillos u otros objetos de metal pequeños que puedan realizar una conexión entre los bornes.** Realizar un corta circuito en los terminales de la batería puede provocar quemaduras o un incendio.
- **Bajo condiciones abusivas, puede salir líquido expulsado de la batería; evite el contacto. Si se produce un contacto accidental, lave con agua. Si el líquido llega a tocar los ojos, además busque atención médica.** El líquido que sale despedido de la batería puede causar irritaciones o quemaduras.
- **Permita que un técnico de reparación calificado preste servicio a este producto, y sólo con piezas de repuesto idénticas.** Esto asegurará que se mantenga la seguridad de la herramienta eléctrica.
- **Al dar servicio a este producto, sólo utilice piezas de repuesto idénticas. Siga las instrucciones señaladas en la sección *Mantenimiento* de este manual.** El empleo de piezas no autorizadas o el incumplimiento de las instrucciones de mantenimiento puede significar un riesgo de descarga eléctrica o de lesiones.
- **No permita que la familiaridad obtenida por el uso frecuente de las herramientas lo vuelva complaciente e ignore los principios de seguridad de las herramientas.** Una acción descuidada puede causar lesiones graves en una fracción de segundo.

REGLAS DE SEGURIDAD ESPECÍFICAS

INSTRUCCIONES DE SEGURIDAD IMPORTANTES

PELIGRO:

Riesgo de incendio o explosión. No pulverice líquidos inflamables como gasolina. Busque este símbolo en el recipiente.



PELIGRO:

No utilice el rociador en un entorno inflamable, explosivo o rico en oxígeno.

ADVERTENCIA:

Algunos vapores creados por los productos utilizados con el rociador contienen sustancias químicas reconocidas por el estado de California como causantes de cáncer, defectos congénitos y otras afecciones del aparato reproductor. Siga las instrucciones de los contenedores de todos esos productos. Para reducir la exposición personal a este tipo de productos químicos, trabaje con equipo de seguridad aprobado, como mascarillas especialmente diseñadas para filtrar los vapores, guantes y otros equipos de protección adecuados.

ADVERTENCIA:

Antes de llenar el tanque, quite siempre el paquete de baterías. Limpie los derrames antes de insertar el paquete de baterías. Si sigue esta regla, reducirá el riesgo de descarga eléctrica o de que líquidos corrosivos ingresen al paquete de baterías, lo que puede causar fallas en el paquete, incluidos cortocircuitos, que pueden resultar en humo, incendio o lesiones personales graves.

ADVERTENCIA:

No permita que fluidos conductores o corrosivos ingresen al paquete de baterías. Si se derraman fluidos conductores o corrosivos en la batería, consulte las instrucciones del manual del operador.

- **Antes de usar cualquier desinfectante u otro material para pulverizar en este rociador, lea cuidadosamente la etiqueta del contenedor original y siga las instrucciones.** Algunos materiales para pulverizar son peligrosos y no deben utilizarse en este rociador, ya que pueden dañar el rociador y causar lesiones corporales graves y daños a los bienes.
- **Conozca el contenido de las sustancias químicas que rocía. Lea todas las hojas de datos de seguridad (SDS, por sus siglas en inglés) y las etiquetas de los recipientes instrucciones, y/o pautas de etiqueta maestra de la EPA**

que vienen con la sustancia química. Siga las instrucciones de seguridad del fabricante de la sustancia química. El uso de un desinfectante aprobado por la EPA de una manera inconsistente con las indicaciones de la etiqueta constituye una violación de la ley federal.

- **Peligro de descarga eléctrica.** Nunca pulverice en dirección de las tomas de corriente de pared.
- **No vierta líquidos calientes ni hirvientes en el tanque.** Pueden debilitar o dañar la manguera o el tanque.
- **Para uso doméstico y comercial.**
- **El área de rociado debe estar bien ventilada.**
- **Évitez de pulvériser pendant des journées de vent.** Le mélange peut être accidentellement soufflé sur les plantes et les objets qui ne doivent pas être arrosés.
- **Guarde el rociador en un espacio interior, seguro y bien ventilado, con el tanque de líquidos vacío.**
- **No use blanqueador o peróxido de hidrógeno.**
- **No use productos químicos a base de alcohol.**
- **No use polvos ni productos químicos abrasivos.**
- **No use líquidos cáusticos (álcalis) o líquidos para autocalentamiento en este rociador.**
- **No apunte la boquilla de la sopladora hacia personas o mascotas.**
- **No rocíe sobre sistemas electrónicos.** Consulte las instrucciones del fabricante del producto químico para asegurarse de la compatibilidad con las superficies que se rocían y verifique si hay otras superficies o elementos que no se deben rociar.
- **No deje residuos ni material para rociar en el tanque después de haber usado el rociador.** Límpielo después de cada uso.
- **No fume mientras utiliza el rociador, ni rocíe en presencia de chispas o llamas.**
- **Para reducir el riesgo de incendio o explosión, use un líquido desinfectante que tenga un punto de inflamación superior a 60 °C (140 °F).**
- **Riesgo de inyección.** No descargue el rociador directamente sobre la piel.
- **Para reducir el riesgo de descarga eléctrica no sumerja el rociador en agua ni en ningún otro líquido.** No coloque ni guarde el rociador donde pueda caer o ser arrastrado a una bañera o fregadero.
- **Realice el mantenimiento de este producto. Inspeccione cuidadosamente la parte interna y la parte externa del rociador, y examine sus componentes antes de cada uso. Compruebe si el tanque está agrietado o deteriorado, fugas, boquillas tapadas ni piezas faltantes o dañadas. Si está dañado, haga reparar el producto antes de usarlo.** Numerosos accidentes son causados por productos mal cuidados.
- **Desconecte la batería de la unidad antes de drenar, limpiar o guardar el rociador.** Tales medidas preventivas de seguridad reducen el riesgo de arrancar accidentalmente el rociador.

REGLAS DE SEGURIDAD ESPECÍFICAS

- **Siempre póngase protección ocular con protección lateral o gafas protectoras con la marca de cumplimiento de la norma ANSI Z87.1.** La inobservancia de esta advertencia puede causar el lanzamiento de objetos a los ojos, y por consecuencia posibles lesiones serias.
- **Protéjase los pulmones. Use una careta o mascarilla contra el polvo cuando use el rociador.** Con el cumplimiento de esta regla se reduce el riesgo de lesiones corporales serias. Siga las instrucciones y pautas de seguridad del fabricante del producto químico que figuran en la hoja de datos de seguridad y/o etiqueta maestra de la EPA.
- **Las herramientas de baterías no se necesitan conectar a una toma de corriente; por lo tanto, siempre están en condiciones de funcionamiento. Esté consciente de los posibles peligros cuando no esté usando la herramienta de baterías o cuando esté cambiando los accesorios de la misma. Retire el paquete de baterías cuando no esté usando la unidad.** Con el cumplimiento de esta regla se reduce el riesgo de una descarga eléctrica, incendio o lesión corporal seria.
- **No coloque herramientas de baterías ni las baterías mismas cerca del fuego o del calor.** De esta manera se reduce el riesgo de explosiones y de lesiones.
- **No aplaste, deje caer o dañe la batería. Nunca utilice una batería o cargador que se ha caído, aplastado, recibido un golpe contundente o ha sido dañado(a) de alguna manera.** Las baterías dañadas pueden sufrir explosiones. Deseche de inmediato toda batería que haya sufrido una caída o cualquier daño.
- **Las baterías pueden explotar en presencia de una fuente de inflamación, como una luz guía.** Para reducir el riesgo de lesiones corporales serias, nunca use un producto inalámbrico en presencia de llamas expuestas. La explosión de una batería puede lanzar fragmentos y compuestos químicos. Si ha quedado expuesto a la explosión de una batería, lávese de inmediato con agua.
- **No cargue herramientas de baterías en lugares mojados o húmedos.** Con el cumplimiento de esta regla se reduce el riesgo de una descarga eléctrica.
- **En condiciones extremas de uso o temperatura las baterías pueden emanar líquido. Si el líquido llega a tocarle la piel, lávese de inmediato con agua y jabón. Si le entra líquido en los ojos, láveselos con agua limpia por lo menos 10 minutos, y después busque de inmediato atención médica.** Con el cumplimiento de esta regla se reduce el riesgo de lesiones corporales serias.
- **No use aparatos accionados por baterías en la lluvia.**
- **Tenga cuidado cuando maneje baterías a fin de no realizar un cortocircuito en la batería con materiales conductores como anillos, brazaletes y llaves.** La batería o el conductor pueden recalentarse y provocar quemaduras
- **No deseche las baterías en el fuego.** Las celdas pueden explotar. Verifique los códigos locales para conocer posibles instrucciones especiales para desecharlas.
- **No abra ni desarme las baterías.** Los electrolitos liberados son corrosivos y pueden causar daños en los ojos o la piel. Puede ser tóxico si se ingiere.
- **Evite los entornos peligrosos:** no utilice el artefacto en ubicaciones mojadas o húmedas.
- **Utilice el artefacto adecuado:** no utilice el artefacto para ningún trabajo que no sea para el que está diseñado.
- **No fuerce el artefacto:** hará mejor el trabajo y con menos probabilidades de generar lesiones a la velocidad para la que fue diseñado.
- **Guarde los artefactos ociosos en interiores:** cuando no estén en uso, los artefactos deben guardarse en interiores en un lugar seco, de altura o con llave, fuera del alcance de los niños.
- **Mantenga el artefacto con cuidado:** manténgalo limpio para un mejor rendimiento y para reducir el riesgo de lesiones. Siga las instrucciones para cambiar los accesorios. Inspeccione el cable del artefacto y, si está dañado, haga que lo reparen en un establecimiento de servicio autorizado. Mantenga los mangos secos, limpios y libres de grasa y lubricante.
- **Revise las piezas dañadas:** antes de seguir utilizando el artefacto, es necesario inspeccionar cuidadosamente si hay algún protector o alguna pieza dañados y determinar si funcionará correctamente y realizará la función correspondiente. Verifique la alineación de las piezas móviles y que estas no estén atascadas, que no haya piezas rotas, el montaje de las piezas y cualquier otra condición que pudiera afectar su funcionamiento. Cualquier protección o pieza que esté dañada debe ser reparada apropiadamente o reemplazada en un centro de servicio autorizado, a menos que se indique otra cosa en este manual.

ADVERTENCIA:

No utilice el rociador ni entre en el área de rociado si tiene un marcapasos, un desfibrilador cardioversor implantable (ICD), una bomba interna o cualquier otro dispositivo médico similar. No utilice el rociador sobre o cerca de equipos médicos eléctricos.

PRECAUCIÓN:

Para reducir el riesgo de descarga eléctrica, no toque la boquilla durante el uso.

PRECAUCIÓN:

Mantenga todas las partes del cuerpo fuera del patrón de rociado.

CONSERVE ESTAS INSTRUCCIONES

REGLAS DE SEGURIDAD ESPECÍFICAS

PRECAUCIÓN:



Cuando rocíe superficies con la función electrostática activada, se puede acumularse carga en la superficie, que podría provocar una descarga estática para el usuario. Se recomienda llevar un elemento conductor (como una llave) para tocar la superficie y disipar la carga.

PRECAUCIÓN:







Use zapatos con suela de cuero cuando use el rociador. No use zapatos con suela de goma o calzado aislante similar.

SÍMBOLOS

Las siguientes palabras de señalización y sus significados tienen el objeto de explicar los niveles de riesgo relacionados con este producto.

SÍMBOLO	SEÑAL	SIGNIFICADO
	PELIGRO:	Indica una situación peligrosa, la cual, si no se evita, causará la muerte o lesiones serias.
	ADVERTENCIA:	Indica una situación peligrosa, la cual, si no se evita, podría causar la muerte o lesiones serias.
	PRECAUCIÓN:	Indica una situación peligrosa la cual, si no se evita, puede causar lesiones leves o moderadas.
	AVISO:	(Sin el símbolo de alerta de seguridad) Indica la información que se considera importante, pero no relacionada con lesiones potenciales (por ej. en relación a daños a la propiedad).

Es posible que se empleen en este producto algunos de los siguientes símbolos. Le suplicamos estudiarlos y aprender su significado. Una correcta interpretación de estos símbolos le permitirá utilizar mejor y de manera más segura el producto.

SÍMBOLO	NOMBRE	DENOMINACIÓN/EXPLICACIÓN
	Alerta de seguridad	Indica un peligro posible de lesiones personales.
	Lea el manual del operador	Para reducir el riesgo de lesiones, el usuario debe leer y comprender el manual del operador antes de usar este producto.
	Protección para los ojos y respirar	Siempre utilice protección ocular con protección lateral con la marca de cumplimiento de la norma ANSI Z87.1, junto con protección y protección respirar.
	Alerta de condiciones húmedas	Riesgo de incendio y quemaduras. No exponga la batería, el compartimento de la batería o componentes electrónicos a la lluvia, el agua o líquidos.
	Mantenga alejadas a las personas presentes	Mantenga a los circunstantes a una distancia mínima de 15 m (50 pies).
	Superficie resbalosa	Tenga suma precaución para evitar resbalarse o caer.
	Símbolo de reciclado	Este producto utiliza baterías de iones de litio (Li-ion). Es posible que algunas leyes municipales, estatales o federales prohíban desechar las baterías en la basura normal. Consulte a las autoridades reguladoras de desechos para obtener información en relación con las alternativas de reciclado y desecho disponibles.
V	Voltios	Voltaje
==	Corriente continua	Tipo o característica de corriente
PSI	Presión	La presión se mide en libras por pulgada cuadrada

CARACTERÍSTICAS

ESPECIFICACIONES DEL PRODUCTO

Alimentación.....18 V, corr. cont
Capacidad del tanque 11,4 l (3 gal)

CONOZCA SU ROCIADOR

Vea la figura 1.

El uso seguro que este producto requiere la comprensión de la información impresa en la herramienta y en el manual del operador así como ciertos conocimientos sobre el proyecto a realizar. Antes de usar este producto, familiarícese con todas las características de funcionamiento y normas de seguridad.

SOPLADORA

La función de sopladora aleja el rociado del usuario y extiende la cobertura del rociado hasta 4,6 m.

TECNOLOGÍA ELECTROSTÁTICA

El rociado electrostático proporciona mejor cobertura y adhesión con vapor cargado electrostáticamente.

BOQUILLAS DE CONEXIÓN RÁPIDA

Se incluyen tres boquillas de conexión rápida con el rociador para una cobertura baja, media o alta.

HERRAMIENTA PARA BOQUILLA

La herramienta para boquillas facilita la instalación de las boquillas de conexión rápida. Las boquillas que no estén en uso se pueden almacenar dentro de la herramienta para boquillas.

PULVERIZACIÓN SIN BOMBA

El rociador de batería mantiene el fluido en circulación constante dentro del tanque para permitir el pulverización sin bomba.

TANQUE

El tanque está graduado para medir hasta 11,4 litros (3 galóns) de líquido y tiene correas acolchadas y ajustables que brindan comodidad y facilidad de uso al usuario. El rociador también es compatible con tanques Ryobi de 3,8 y 7,6 litros (se venden por separado).

ARMADO

DESEMPAQUETADO

Embarcamos este producto completamente armado.

- Extraiga cuidadosamente de la caja la herramienta y los accesorios. Asegúrese de que estén presentes todos los artículos enumerados en la **Lista de empaquetado**.

ADVERTENCIA:

No use este producto si no está totalmente ensamblado o si alguna pieza falta o está dañada. Si utiliza un producto que no se encuentra ensamblado de forma correcta y completa, puede sufrir lesiones graves.

- Inspeccione cuidadosamente el producto para asegurarse de que no haya sufrido ninguna rotura o daño durante el transporte.
- No deseche el material de empaquetado hasta que haya inspeccionado cuidadosamente el producto y la haya utilizado satisfactoriamente.
- Si hay piezas dañadas o faltantes, le suplicamos llamar al 1-800-525-2579 donde le brindaremos asistencia.

LISTA DE EMPAQUETADO

Sopladora/rociador
Tanque de 11,4 litros (3 galóns)
Manguera de conexión rápida
Boquillas de conexión rápida (3)
Herramienta para boquilla
Manual del operador

ADVERTENCIA:

Si falta o está dañada alguna pieza, no utilice este producto sin haber reemplazado la pieza. Usar este producto con partes dañadas o faltantes puede causar lesiones serias al operador.

ADVERTENCIA:

No intente modificar esta herramienta ni hacer accesorios no recomendados para ella. Cualquier alteración o modificación constituye un uso indebido, y puede crear una situación peligrosa que culmine en lesiones corporales graves.

ARMADO

ADVERTENCIA:

Para evitar un arranque accidental que podría causar lesiones corporales serias, siempre desmonte el paquete de baterías al armar las piezas.

CÓMO CONECTAR EL TANQUE AL ROCIADOR

Vea la figura 2.

- Empuje el conector macho de la manguera en la conexión rápida hembra del tanque.
- Tire de la manguera para asegurarse de que esté bien colocada.

CÓMO CONECTAR O DESCONECTAR LA MANGUERA DE CONEXIÓN RÁPIDA

Vea la figura 3.

Para conectar la manguera:

- Tire hacia atrás el collar de conexión rápida.
- Empuje la conexión rápida hembra de la manguera dentro de la lengüeta macho en la parte posterior del rociador.
- Empuje el collar hacia adelante para que la manguera quede asegurada correctamente.
- Tire de la manguera para asegurarse de que esté bien colocada.

Para desconectar la manguera:

- Tire hacia atrás y sostenga el collar de conexión rápida.
- Retire la manguera tirándola del collar de conexión rápida.

NOTA: Tenga cuidado al desconectar la manguera del tanque, ya que el líquido en la manguera chorreará de ese extremo. Drene el líquido restante en el contenedor.

FUNCIONAMIENTO

ADVERTENCIA:

No permita que su familiarización con las herramientas lo vuelva descuidado. Tenga presente que un descuido de un instante es suficiente para causar una lesión grave.

ADVERTENCIA:

Siempre póngase protección ocular con protección lateral o gafas protectoras con la marca de cumplimiento de la norma ANSI Z87.1. La inobservancia de esta advertencia puede causar el lanzamiento de objetos a los ojos, y por consecuencia posibles lesiones serias.

ADVERTENCIA:

No utilice ningún aditamento o accesorio no recomendado por el fabricante de esta herramienta. El empleo de aditamentos o accesorios no recomendados podría causar lesiones serias.

ADVERTENCIA:

Póngase equipo de seguridad. Protéjase los ojos, la piel y los pulmones durante las operaciones de mezclado, llenado, rociado y limpieza. La inobservancia de esta advertencia puede causar lesiones corporales graves y daños a los bienes.

PRECAUCIÓN:

Use zapatos con suela de cuero cuando use el rociador. No use zapatos con suela de goma o calzado aislante similar.

AVISO:

Antes de cada uso, inspeccione todo el producto para detectar partes dañadas, faltantes o sueltas, como tornillos, tuercas, pernos, tapas, etc. Apriete firmemente todos los sujetadores y las tapas y no accione este producto hasta que todas las partes faltantes o dañadas sean reemplazadas. Póngase en contacto con el servicio al cliente o con un centro de servicio autorizado para obtener ayuda.

APLICACIONES

Esta herramienta puede emplearse para los fines enumerados abajo:

- Para usar con la mayoría de los desinfectantes y soluciones desinfectantes de consumo
- Puede usarse con la mayoría de los productos químicos de consumo para el hogar y el jardín, como insecticidas, fungicidas, herbicidas y fertilizantes

FUNCIONAMIENTO

ADVERTENCIA:

Si usa este producto para aplicaciones de herbicidas/insecticidas, no lo readapte para usarlo con desinfectantes. Obtenga un segundo juego de boquillas y una herramienta para usar exclusivamente con desinfectantes. Las herramientas utilizadas para las aplicaciones de herbicidas/insecticidas están reguladas por las normas de la Ley Federal de Insecticidas, Fungicidas y Rodenticidas de la EPA y se consideran contaminadas.

LLENADO DEL TANQUE

Vea las figuras 4 y 5.

ADVERTENCIA:

Antes de llenar el tanque, quite siempre el paquete de baterías. Limpie los derrames antes de insertar el paquete de baterías. Si sigue esta regla, reducirá el riesgo de descarga eléctrica o de que líquidos corrosivos ingresen al paquete de baterías, lo que puede causar fallas en el paquete, incluidos cortocircuitos, que pueden resultar en humo, incendio o lesiones personales graves.

ADVERTENCIA:

Siempre siga las instrucciones del fabricante del producto químico impresas en la etiqueta del producto, hoja de seguridad o la etiqueta maestra de la EPA para su uso, limpieza y almacenamiento. Limpie bien la unidad después de cada uso, siguiendo las instrucciones de la sección *Mantenimiento* de este manual. Los productos químicos deben ser almacenados fuera del alcance de los niños. La inobservancia de esta advertencia puede causar lesiones corporales graves. No combine productos químicos.

ADVERTENCIA:

La mezcla, combinación o aplicación inadecuada de productos o soluciones en aerosol puede ocasionar **LESIONES GRAVES** o **LA MUERTE**. Siga todas las directrices de los CDC y la EPA. Siga las instrucciones de los fabricantes de productos químicos impresas en la etiqueta del producto, la hoja de seguridad o la etiqueta maestra de la EPA.

ADVERTENCIA:

No permita que fluidos conductores o corrosivos ingresen al paquete de baterías. Si se derraman fluidos conductores o corrosivos en la batería, consulte las instrucciones del manual del operador.

AVISO:

Desconecte el tanque y llénelo lejos del rociador. Limpie el exterior del tanque y los derrames antes vuelva a conectar.

Cuando agregue soluciones de rociado, puede agregar agua y la solución química que desee directamente en el tanque o usar una solución premezclada en un contenedor separado y luego verterlo en el rociador con un embudo, si es necesario. Cualquiera sea el método, recuerde:

- Los líquidos utilizados deben tener la consistencia del agua. Los líquidos más espesos no se rocian correctamente.
- No llene excesivamente el tanque.

NOTA: Si usa un envase medidor que no sea la tapa medidora, o si usa un embudo para llenar el tanque, asegúrese de limpiar y enjuagar bien estos elementos después de usarlos. Si prepara previamente la mezcla de la solución para nebulización, enjuague el contenedor usado.

Para llenar :

- Aleje el rociador del tanque cuando lo llene.
- Apague la función electrostática y retire de la herramienta el paquete de pilas.
- Desenrosque la tapa y retírela del tanque.
- Llene el tanque con el líquido deseado, hasta un máximo de 11,4 litros (3 galóns).

NOTA: Para que el rociador funcione correctamente, **NO llene el tanque sobre la línea de llenado máximo.**

- Vuelva a enroscar la tapa en el tanque, asegurándose de que esté bien apretada.

NOTA: Limpie el exterior del tanque con un paño seco y los derrames antes de conectar.

- Vuelva a instalar el paquete de baterías.

AVISO:

Es importante limpiar bien la unidad después de cada uso. Dejar que la fluide permanezcan en una herramienta sin uso durante un período prolongado puede provocar que sus piezas y conectores móviles se agarroten.

INSTALACIÓN/EXTRACCIÓN DEL PAQUETE DE BATERÍAS

Vea la figura 6.

ADVERTENCIA:

Retire siempre el paquete de baterías de la herramienta antes de instalar las piezas, realizar ajustes, limpiarla o cuando no la utilice. Retirar el paquete de baterías evitará que la unidad se accione accidentalmente y provoque lesiones graves.

Para conectar:

- Alinee las ranuras del paquete de baterías con los salientes elevados en el compartimiento para baterías y coloque el paquete de pilas en la herramienta.

FUNCIONAMIENTO

- Asegúrese de que los pestillos situados en ambos lados del paquete de pilas entren completamente en su lugar con un chasquido y de que el paquete quede bien asegurado en la herramienta antes de empezar a utilizar ésta.

Para el desmontaje:

- Apague la función electrostática y retire de la herramienta el paquete de pilas.
- Oprima los pestillos situados en ambos lados del paquete de baterías para soltar éste de la herramienta.

Para obtener instrucciones específicas de carga, lea el manual del operador que se incluye con el cargador y la batería.



ADVERTENCIA:

Riesgo de incendio o explosión. El área de rociado debe estar bien ventilada y lejos de chispas o llamas.

ENCENDIDO Y APAGADO DEL ROCIADOR

Vea la figura 7.

- Para **ENCENDER** el rociador, presione el botón de rociado ubicado en el mango y apriete el gatillo interruptor de la sopladora para encender el rociador.
- Apriete el gatillo interruptor de la sopladora para activar la función de sopladora. El rociador se puede utilizar con o sin función de sopladora.
- Para **APAGAR** el rociador, y vuelva a presionar el botón de rociado.

NOTA: Si el rociador tiene problemas para impulsar el flujo o no rocía con el tanque lleno, la bomba perdió el cebado. Consulte la sección *Solución de problemas* de este manual.

CÓMO USAR LA FUNCIÓN ELECTROSTÁTICA

Vea la figura 8.

Para activar el modo electrostático:

- Deslice el interruptor ubicado en el lado derecho de la unidad a la posición de ENCENDIDO.

Para desactivar el modo electrostático:

- Deslice el interruptor ubicado en el lado derecho de la unidad a la posición de APAGADO.

CÓMO USAR LA BOQUILLA DE CONEXIÓN RÁPIDA

Vea la figura 9.

El rociador incluye tres puntas de boquilla y una herramienta para boquillas. Seleccione la mejor boquilla para la aplicación en cuestión.

- Cobertura baja – 60 micrones (M1.7)
- Cobertura media – 100 micrones (M8)
- Cobertura alta – 200 micrones (M10)

NOTA: Si las boquillas quedan obstruidas, consulte las instrucciones en la sección de *Mantenimiento* para eliminar el bloqueo.

INSTALACIÓN/EXTRACCIÓN DE LAS BOQUILLAS

Vea la figura 9.

- Suelte el gatillo y deje de rociar antes instalación o extracción de las boquillas.
- Apague la función electrostática y retire de la herramienta el paquete de pilas.
- Deje que la unidad descansa durante aproximadamente 5 minutos antes de desmontar instalar o quitar la boquilla, para permitir que se disperse la carga electrostática.

Para instalar las boquillas:

- Inserte la punta de boquilla deseada en la herramienta para boquillas.
- Inserte la herramienta para boquillas en el extremo del rociador.
- Empuje la punta de boquilla en la conexión rápida hasta que la punta de la boquilla encaje.
- Retire la herramienta para boquillas.
- Utilice la herramienta para boquillas para asegurarse de que el conjunto esté ajustado a fin de evitar fugas.

Para extraer las boquillas:

- Inserte la herramienta para boquillas en la punta de boquilla del extremo del rociador.
- Empuje la punta de boquilla en la conexión rápida y retire la boquilla y la herramienta para boquillas.

NOTA: Las boquillas se pueden almacenar dentro de la herramienta para boquillas.

Cómo limpiar las boquillas:

- Si la boquilla quedan obstruidas, retire el selector de boquilla.
- Remoje la boquilla en agua tibia y jabón, y luego sople con aire a presión para eliminar el bloqueo.

Si no limpia adecuadamente las boquillas del rociador, pueden acumular producto químico residual. Esto podría provocar una disminución de la presión y del rendimiento de los patrones de rociado.

Para reducir la posibilidad de bloqueo, use agua después de cada uso para enjuagar la posible acumulación de producto químico.

CEBAR EL ROCIADOR

Vea la figura 10.

NOTA: Ceba el rociador con agua antes de cada uso.

- Instale el conector de la manguera.
- Retire la boquilla.
- Con el tanque elevado sobre el rociador, incline el rociador hacia abajo, presione el botón de rociado y apriete el gatillo interruptor.
- Mantenga presionado el botón de rociado hasta que la unidad comience a rociar.

FUNCIONAMIENTO

- Una vez que salga líquido del receptáculo de la boquilla, suelte el gatillo.
- Inserte la boquilla deseada y comience a rociar.

CÓMO USAR EL ROCIADOR

Vea la figura 11.

ADVERTENCIA:

La aplicación inapropiada de la solución de limpieza puede provocar **LESIONES GRAVES** o la **MUERTE**. Siga las pautas de CDC y EPA para la limpieza. Siga las instrucciones y pautas de seguridad del fabricante del producto químico que figuran en la hoja de datos de seguridad y/o etiqueta maestra de la EPA.

ADVERTENCIA:

Riesgo de incendio o explosión. El área de rociado debe estar bien ventilada y lejos de chispas o llamas.

- Instalar de la herramienta el paquete de batería.
- Deslice un brazo por la correa del arnés y apoye el arnés sobre un hombro; luego, repita este paso con el otro hombro. Ajuste las correas en una posición cómoda.
- Dirija la boquilla del rociador directamente hacia las áreas de superficie que desee tratar.

NOTA: Asegúrese de pararse lo suficientemente lejos del objeto que está rociando para evitar que el rocío lo salpique.

- Inserte la boquilla y active la función electrostática si lo desea.
- Rocíe el producto sobre una superficie seca con trazos largos, uniformes y superpuestos.
NOTA: Mientras el rociador está en uso, la boquilla podría gotear; esto es de esperar.
- Presione el botón de rociado para detener el rociador y suelte el gatillo para detener la sopladora.
- Deje que las superficies se sequen al aire. Siga las instrucciones del fabricante de productos químicos con respecto a la limpieza de superficies después de la

aplicación, incluidas las instrucciones de enjuague de superficies en contacto con alimentos.

- Consulte siempre las instrucciones de la botella de productos químicos, la hoja de seguridad o la etiqueta maestra de la EPA para conocer el tiempo de permanencia adecuado.
- Apague el la función electrostática y retire la batería.
- Cuando termine con el rociador, quítese el arnés para hombros.
- Siempre vacíe, limpie y drene el tanque después de cada uso, como se indica en la sección *Mantenimiento*.
- Limpie cuidadosamente la unidad de la rociador antes de guardarla o de utilizar una sustancia química diferente. Vea **Limpieza del unidad** más adelante en este manual.
NOTA: Limpie el exterior del tanque con un paño seco y los derrames antes de insertar el tanque.

ADVERTENCIA:

Siempre enjuague la unidad cuando cambie los productos de limpieza. No combine productos químicos.

- Cuando haya terminado de usar el rociador, lávese bien las manos y cualquier área de la piel que haya quedado expuesta al rociado.

CONSEJOS DE OPERACIÓN

- Nunca apunte el extremo rociador del rociador hacia usted mismo ni hacia los demás.
- Evitar su uso en días ventosos. La niebla puede ser dirigido accidentalmente hacia plantas u objetos que no deberían ser rociados.
- Nunca apunte el rociador en dirección a personas o animales; siempre en dirección al viento.
- Especialmente en días más cálidos, usar rociador temprano a la mañana o a finales de la tarde. El calor excesivo puede evaporar la niebla antes de que se asiente.
- Nunca fume, coma ni beba mientras utiliza el rociador.
- No toque las boquillas cuando el rociador esté en funcionamiento.

MANTENIMIENTO

ADVERTENCIA:

Para evitar lesiones corporales serias, siempre retire el paquete de baterías de la herramienta al limpiarla o darle mantenimiento.

ADVERTENCIA:

Siempre póngase protección ocular con protección lateral o gafas protectoras con la marca de cumplimiento de la norma ANSI Z87.1. La inobservancia de esta advertencia puede causar el lanzamiento de objetos a los ojos, y por consecuencia posibles lesiones serias.

ADVERTENCIA:

Al dar servicio a la unidad, sólo utilice piezas de repuesto idénticos. El empleo de piezas diferentes puede causar un peligro o dañar el producto.

AVISO:

Inspeccione periódicamente todo el producto para detectar partes dañadas, faltantes o sueltas, como tornillos, tuercas, pernos, tapas, etc. Apriete firmemente todos los sujetadores y las tapas y no accione este producto hasta que todas las partes faltantes o dañadas sean reemplazadas. Póngase en contacto con el servicio al cliente o con un centro de servicio autorizado para obtener ayuda.

MANTENIMIENTO GENERAL

Evite el empleo de solventes al limpiar piezas de plástico. La mayoría de los plásticos son susceptibles a diferentes tipos de solventes comerciales y pueden resultar dañados. Utilice paños limpios para eliminar la suciedad, el polvo, el aceite, la grasa, etc.

ADVERTENCIA:

No permita en ningún momento que fluidos para frenos, gasolina, productos a base de petróleo, aceites penetrantes, etc., lleguen a tocar las piezas de plástico. Las sustancias químicas pueden dañar, debilitar o destruir el plástico, lo cual a su vez puede producir lesiones corporales serias.

LIMPIEZA DE LA UNIDAD

Vea la figura 12.

ADVERTENCIA:

Siempre almacene y deseche los productos químicos de la manera adecuada. El desecho del agua de enjuague contaminada se debe realizar en cumplimiento con las ordenanzas y disposiciones locales.

Cómo drenar el tanque:

Si queda líquido en el tanque después de rociar, debe drenar el tanque antes de limpiarlo.

- Apague la función electrostática y retire de la herramienta el paquete de pilas.
- Desconecte la manguera y el rociador del tanque, y desenrosque la tapa del tanque.
- Drene el contenido del tanque por el área de llenado.

NOTA: Drene el contenido nuevamente en el contenedor original. No almacene productos químicos en el tanque.

Cómo limpiar el rociador, tanque y las líneas de rociado::

- Aleje el rociador del tanque cuando lo llene.
- Llene el tanque aproximadamente un tercio con agua limpia. Puede agregar una pequeña cantidad de detergente suave de uso doméstico.

NOTA: Nunca use productos químicos inflamables o agentes de limpieza abrasivos para limpiar el tanque.

- Revise la hoja de seguridad del producto químico para ver cuál es la mejor manera de asegurar y almacenar la solución química cuando no esté en uso.
 - Vuelva a colocar la tapa.
 - Vuelva a conectar el tanque y coloque el pestillo para asegurarlo.
 - Vuelva a instalar la batería. Rocíe el producto hasta que el tanque se vacíe. Asegúrese de dirigir el producto hacia un área que no resulte dañada por la solución de rociado.
 - Vuelva a llenar el tanque y repita el procedimiento con agua limpia. Podría ser necesario enjuagar el tanque más de una vez; luego drénelo nuevamente como se indicó antes.
 - Deje que todas las piezas se sequen por completo antes de volver a instalarlas y almacenar la unidad.
 - Limpie la parte exterior del rociador con un paño limpio y seco.
- NOTA:** Almacene el rociador en posición vertical. **NO** guarde el rociador recostado sobre un lado.

Cómo limpiar el filtro:

- Desenrosque el collar de conexión rápida hembra del tanque.
- Retire el filtro y elimine los residuos con agua limpia.

CORRECCIÓN DE PROBLEMAS

PROBLEMA	CAUSA POSIBLE	SOLUCIÓN
La unidad tiene problemas para cebar / no rocía cuando el tanque está lleno.	La bomba ha perdido su cebado.	Vacíe la solución química del tanque y vuelva a llenarlo completamente con 11,4 l (3 gal.) de agua. Retire la boquilla y presione el botón de rociado mientras rocía hacia abajo en un balde o en el suelo. Asegúrese de que el tanque esté elevado por encima de la unidad. Deje que las burbujas de aire salgan de la manguera.
La unidad rocía incorrectamente.	La boquilla está obstruida, la manguera está parcialmente desconectada o el nivel de líquido en el tanque es bajo	Cambie a una boquilla diferente. Si eso resuelve el problema, limpie la boquilla anterior. Verifique las conexiones de la manguera y asegúrese de que haya suficiente líquido en el tanque.
La unidad "escupe".	El líquido del tanque es demasiado espeso.	Vacíe el tanque, limpie el tanque y el filtro, y vuelva a intentarlo. Pruebe el rociador con agua. Si la unidad funciona con agua, significa que la solución es demasiado espesa. Asegúrese de que todos los químicos o líquidos utilizados en el aspersor tengan la consistencia del agua.
	No se cebó el rociador.	Cebe la unidad como se describe en Cebando el rociador .
El rociado es débil.	Limpie el filtro.	Limpie el filtro como se explica en Limpieza de la unidad .
	La solución es demasiado espesa.	Asegúrese de que todos los químicos o líquidos utilizados en el aspersor tengan la consistencia del agua.
La unidad funciona durante un período breve y luego se apaga.	La batería no tiene suficiente carga.	Cargue la batería.
	La solución es demasiado espesa.	Asegúrese de que todos los químicos o líquidos utilizados en el aspersor tengan la consistencia del agua.

Este producto tiene una garantía limitada de tres años para uso residenciales y comercial en interiores y exteriores. Para obtener detalles sobre la garantía, diríjase a www.ryobitools.com o llame sin cargo al 1-800-525-2579.



OPERATOR'S MANUAL

MANUEL D'UTILISATION / MANUAL DEL OPERADOR

3 GAL. 18 VOLT ELECTROSTATIC BLOWER/SPRAYER

**18 V DE 11,4 L (3 gal) SOUFFLANTE/PULVÉRISATEUR
ÉLECTROSTATIQUE**

**SOPLADORA/ROCIADOR ELECTROSTÁTICO DE 18 VOLTIOS y
11,4 L (3 gal)**

P2808

- **PARTS AND SERVICE:** Prior to requesting service or purchasing replacement parts, please obtain your item, manufacturing, and serial numbers from the product data plate.

ITEM NO.* _____ MANUFACTURING NO. _____

SERIAL NO. _____

* Model/item number on product may have additional letters at the end. These letters designate manufacturing information and should be provided when calling for service.

HOW TO OBTAIN REPLACEMENT PARTS: Replacement parts can be purchased online at www.ryobitools.com or by calling 1-800-525-2579. Replacement parts can also be obtained at one of our service centers.

HOW TO LOCATE A SERVICE CENTER: Service centers can be located online at www.ryobitools.com or by calling 1-800-525-2579.

HOW TO OBTAIN CUSTOMER OR TECHNICAL SUPPORT: To obtain customer or technical support please contact us at 1-800-525-2579.

RYOBI is a trademark of Ryobi Limited and is used pursuant to a license granted by Ryobi Limited.

- **PIÈCES ET SERVICE :** Avant de faire la demande de service ou l'achat de pièces de remplacement, veuillez obtenir le numéro d'article, le numéro de fabrication et le numéro de série à partir de la plaque de données du produit.

NUMÉRO D'ARTICLE* _____ NUMÉRO DE FABRICATION _____

NUMÉRO DE SÉRIE _____

* Le numéro de modèle/article sur le produit peut contenir des lettres supplémentaires à la fin. Ces lettres désignent les informations du fabricant et doivent être fournies lors d'un appel de demande de service.

COMMENT OBTENIR LES PIÈCES DE REMPLACEMENT : Les pièces de remplacement peuvent être achetées en ligne sur le site www.ryobitools.com ou par téléphone au 1-800-525-2579. Les pièces de remplacement peuvent être obtenues à un de nos centres de service.

COMMENT TROUVER UN CENTRE DE SERVICE : Les centres de service peuvent être localisés en ligne au www.ryobitools.com ou en téléphonant au 1-800-525-2579.

COMMENT OBTENIR DE L'AIDE EN CONTACTANT LE SERVICE À LA CLIENTÈLE : Pour contacter le service à la clientèle pour une question technique ou pour tout autre renseignement, veuillez nous téléphoner au 1-800-525-2579.

RYOBI est une marque de Ryobi Limited et est utilisée en vertu d'une licence accordée par Ryobi Limited.

- **PIEZAS DE REPUESTO Y SERVICIO:** Antes de solicitar servicio técnico o comprar piezas de repuesto, obtenga su número de artículo, el número de fabricación y el número de serie de la placa de datos del producto.

NÚMERO DE ARTÍCULO* _____ NÚMERO DE FABRICACIÓN _____

NÚMERO DE SERIE _____

* El número de modelo/artículo que figura en el producto podría tener letras adicionales al final. Estas designan información de fabricación y deben suministrarse cuando llame para obtener asistencia o servicio.

CÓMO OBTENER PIEZAS DE REPUESTO: Las piezas de repuesto se pueden comprar en nuestro sitio en la red mundial, en la dirección www.ryobitools.com o llamando al 1-800-525-2579. Las piezas de repuesto también se pueden obtener en uno de nuestros centros de servicio.

CÓMO LOCALIZAR UN CENTRO DE SERVICIO: Puede encontrar los centros de servicio visitando nuestro sitio en la red mundial, en la dirección www.ryobitools.com or by calling 1-800-525-2579.

CÓMO OBTENER SERVICIO O ASISTENCIA TÉCNICA AL CONSUMIDOR: Para obtener servicio o asistencia técnica al consumidor, sírvase comunicarse con nosotros llamando al 1-800-525-2579.

RYOBI es una marca de Ryobi Limited y se utiliza conforme a una licencia otorgada por Ryobi Limited.

TECHTRONIC INDUSTRIES POWER EQUIPMENT

P.O. Box 1288, Anderson, SC 29622, USA

1-800-525-2579 • www.ryobitools.com

998000577

6-11-21 (REV:01)