



Thank you for purchasing an auger tip for your RYOBI™ drain auger. More auger tips are available at www.ryobitools.com or where you purchased this product. Refer to the **Auger Tip Selection Guide** for information about which tip to choose.

NOTE: This auger tip is compatible with the P4002 RYOBI™ drain auger only.

WARNING:

To reduce the risk of injury, do not attempt to use this product until you have read thoroughly and understand completely this operator's manual and the operator's manual for the P4002 RYOBI™ drain auger. Ensure compatibility and fit before using this accessory. Do not use this accessory if a part is damaged or missing.

INSTALLING AUGER TIPS

See Figures 1 - 2.

- Remove the battery pack or power cord from the tool.
- Hold the cable and pull the collar back.
- Slide the auger tip into into the cable's T-slot.

- Push the collar forward so that the tip is secured properly. Check to see that the tip is secure.

To remove an auger tip:

- Remove the battery pack or power cord from the tool.
- Hold the cable and pull the collar back.
- Remove the auger tip by sliding it out of the T-slot in the collar.

AUGER TIP SELECTION GUIDE



	Bulb Tip Helps clear away obstructions and residue; used for generic purpose cleaning in drains up to 2 in. wide.
	Grease Tip Helps penetrate through grease blockages in drains up to 2 in. wide.
	Spade Tip Helps break through tough blockages in drains up to 2 in. wide.
	Side Cutter Helps extract grease build-up and residue from sides of pipe up to 2 in. wide.

Fig. 1

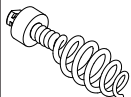

A - P4002 drain auger (P4002 dégorgeoir pour tuyauterie, P4002 barrena de drenaje)
B - Cable (câble, cable)

Fig. 2

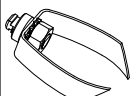
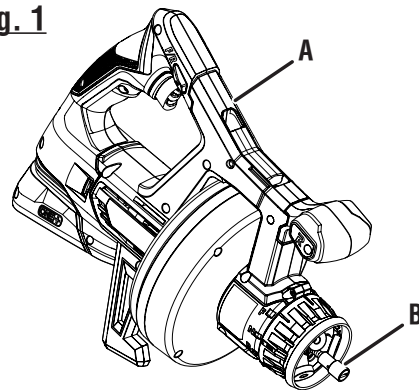
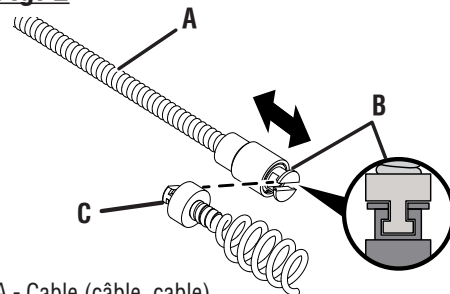

A - Cable (câble, cable)
B - T-Slot (encoche en T, ranura en T)
C - Auger tip (bout du furet, punta de la barrena)

ONE WORLD TECHNOLOGIES, INC.

1428 Pearman Dairy Road, Anderson, SC 29625
1-800-525-2579 • www.ryobitools.com

995000493
12-8-17 (REV:01)

Français

Nous vous remercions d'avoir acheté un embout de dégorgeoir pour votre dégorgeoir à tuyauterie RYOBI™. D'autres embouts de dégorgeoir sont offerts sur www.ryobitools.com ou à l'endroit où vous avez acheté ce produit. Consulter le **Guide de sélection de bout de furet** pour savoir quel embout choisir.

NOTE : Le bout est uniquement compatible avec le dégorgeoir pour tuyauterie de RYOBI™ de P4002.

AVERTISSEMENT :

Pour réduire les risques de blessures, ne pas tenter d'utiliser ce produit avant d'avoir lu entièrement et bien compris le présent manuel d'utilisation ainsi que le manuel d'utilisation de la dégorgeoir pour tuyauterie de RYOBI™ de P4002. Assurez-vous de la compatibilité et de l'ajustement avant d'utiliser cet accessoire. Ne pas utiliser cet accessoire si des pièces sont endommagées ou manquantes.

Gracias por comprar una punta de barrena para su barrena de drenaje RYOBI™. Puede encontrar más puntas de barrena en www.ryobitools.com o donde compró este producto. Consulte la **Guía de selección de puntas de barrena** para obtener información sobre el tipo de punta que necesita.

NOTA: La punta está diseñada para ser usada exclusivamente con esta barrena de drenaje de RYOBI™ de P4002.

ADVERTENCIA:

A fin de reducir el riesgo de lesiones, no intente usar este producto sin antes haber leído y comprendido por completo tanto este manual del operador como el de Sistema de apertura para barrena de drenaje de RYOBI™ de P4002. Asegúrese de que la compatibilidad y el ajuste sean correctos antes de usar este accesorio. No use este accesorio si está dañado o si falta alguna pieza.

INSTALLATION DES BOUTS DE FURET

Voir les figures 1 et 2.

- Enlever le bloc-piles ou débrancher l'outil de sa source d'alimentation.
- Tenir le câble et tirer sur le collier.
- Glisser le bout de furet dans l'encoche en T du câble.
- Pousser sur le collier pour que le bout s'enclenche bien. S'assurer que le bout est bien fixé.

Pour retirer un bout de furet :

- Enlever le bloc-piles ou débrancher l'outil de sa source d'alimentation.
- Tenir le câble et tirer sur le collier.
- Retirer le bout de furet en le glissant de l'encoche en T dans le collier.

Español

INSTALAR PUNTAS DE BARRENA



Vea las figuras 1 y 2.

- Retire el paquete de baterías o desconecte la herramienta del suministro de alimentación.
- Sostenga el cable y tire el collar hacia atrás.
- Deslice la punta de la barrena en la ranura en T del cable.
- Empuje el collar hacia delante de modo que la punta quede asegurada de manera apropiada. Asegúrese de que la punta quede asegurada.

Para extraer una punta de barrena, siga estos pasos:

- Retire el paquete de baterías o desconecte la herramienta del suministro de alimentación.
- Sostenga el cable y tire el collar hacia atrás.
- Extraiga la punta de la barrena deslizándola hacia fuera de la ranura en T del collar.

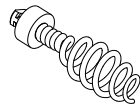
GUIDE DE SÉLECTION DE BOUT DE FURET / GUÍA DE SELECCIÓN DE PUNTAS DE BARRENA

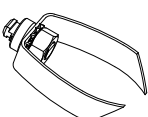
	<p>Embout tulipe Aide à déloger les obstructions et les résidus; utiliser pour un nettoyage général des drains de jusqu'à 50,80 mm de large.</p> <p>Punta de bulbo Ayuda a quitar obstrucciones y residuos; se usa para limpieza general en desagües de hasta 50,80 mm (2 pulg.) de ancho.</p>
	<p>Embout pour la graisse Aide à pénétrer les blocages graisseux dans les drains de jusqu'à 50,80 mm (2 po) de large.</p> <p>Punta para grasa Ayuda a penetrar obstrucciones de grasa en desagües de hasta 50,80 mm (2 pulg.) de ancho.</p>
	<p>Embout spatulé Aide à pénétrer les blocages difficiles dans les drains de jusqu'à 50,80 mm (2 po) de large.</p> <p>Punto de espada Ayuda a atravesar obstrucciones duras en desagües de hasta 50,80 mm (2 pulg.) de ancho.</p>
	<p>Embout latéral Aide à extraire les accumulations de graisse et de résidus sur les parois des tuyaux de jusqu'à 50,80 mm (2 po) de large.</p> <p>Cortador de lateral Ayuda a extraer acumulaciones de grasa y residuos en los laterales de cañerías de hasta 50,80 mm (2 pulg.) de ancho.</p>