

RYOBI

OPERATOR'S MANUAL QUICK CHANGE UTILITY KNIFE

MANUEL D'UTILISATION COUTEAU UTILITAIRE À CHANGEMENT DE LAME RAPIDE

MANUAL DEL OPERADOR CUCHILLO UTILITARIO DE CAMBIO RÁPIDO

A24NK01

PACKING LIST: Utility Knife, Rotary Blade Cartridge, Holster, and Operator's Manual

LISTE DE CONTRÔLE D'EXPÉDITION : couteau utilitaire, cartouche rotative de lame, étui, et manuel d'utilisation.

LISTA DE EMPAQUETADO: cuchillo utilitario, cartucho de cuchillas rotatorio, funda, y manual del operador

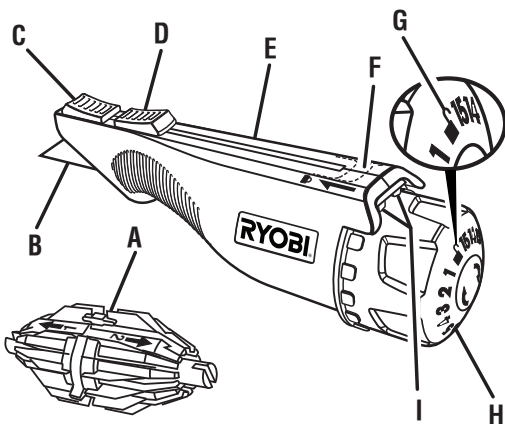

- A - Rotary blade cartridge (cartouche rotative de lame, cartucho de cuchillas rotatorio)
- B - Knife tip (pointe du couteau, punta del cuchillo)
- C - Black lock button (bouton de verrouillage noir, botón del seguro negro)
- D - Yellow lock button (bouton de verrouillage jaune, botón del seguro amarillo)
- E - Knife body (corps du couteau, cuerpo del cuchillo)
- F - Lock area (zone de blocage, zona de bloqueo)
- G - Unlock symbol (symbole de déverrouillage, símbolo para abrir)
- H - End cap (bouchon d'extrémité, tapa del extremo)
- I - Notches (encoches, muescas)

⚠ WARNING: Always wear eye protection with side shields marked to comply with ANSI Z87.1. Failure to do so could result in objects being thrown into your eyes, resulting in possible serious injury.

CALIFORNIA PROPOSITION 65

⚠ WARNING: This product may contain chemicals, including lead, known to the State of California to cause cancer, birth defects or other reproductive harm. *Wash hands after handling.*

INSTALL / REMOVE CARTRIDGE

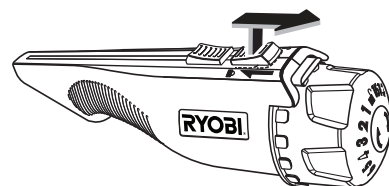

1. Slide yellow lock button to rear lock position. It is in rear lock position when seated completely over lock area. It must be in this position to install or remove blades or to turn end cap.

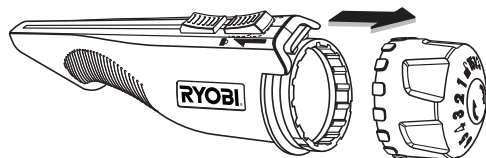

2. Rotate the end cap so the unlock symbol is between the notches on the knife body. Remove end cap from knife body by pulling in the direction shown.

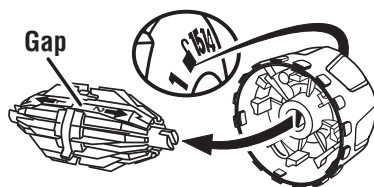

3. Remove the cartridge wrapper. Align the end cap and cartridge by lining up the gap on the cartridge with the unlock symbol on end cap and pushing one end of cartridge into end cap.

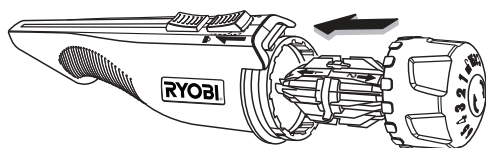

4. Rotate the end cap so the unlock symbol is between the notches on the knife body. Push end cap and cartridge into knife body.

NOTE: The cartridge is made with different colored ends to help remind you which end you've already used. When inserting a **new** cartridge into the end cap, always start with the same color.

INSTALLING BLADE

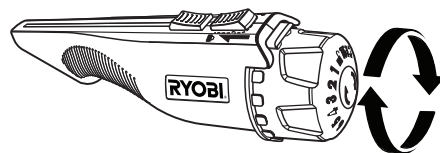

5. Rotate end cap clockwise so no. 1 on cap is between the notches on knife body.

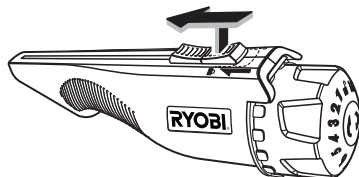

6. Slide yellow and black buttons forward at the same time. A blade is now ready to be moved out of the knife.

⚠ WARNING: Keep hands away from knife tip and cutting area. Failure to do so could result in possible serious injury.

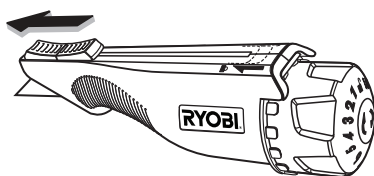

7. Push yellow and black lock buttons forward until blade is at desired depth. There are six possible positions.

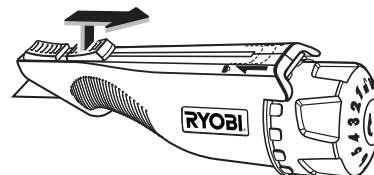

8. Lock blade in place by pulling back on yellow lock button until it clicks. The knife is ready to use.

UNLOCKING / RETRACTING BLADE

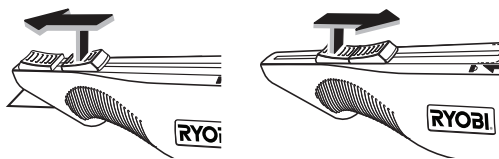

9. Unlock blade by carefully pushing yellow lock button forward to meet black lock button.
10. With thumb on black lock, pull both lock buttons completely back to end of knife body.

CHANGING BLADE

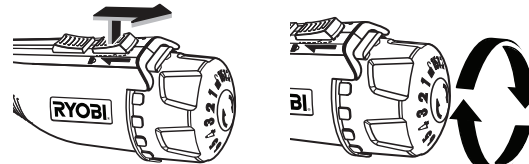

11. To change blade: pull yellow lock button until it is completely seated over lock area.
12. Rotate end cap one turn clockwise. The no. 2 should now be lined up with indicator point on knife body. Repeat these last two steps each time a new blade is desired.

CAUTION: NEVER turn end cap unless yellow lock button is in this position. Damage to the knife could occur.

REVERSING CARTRIDGE

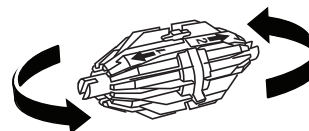

13. To use other end of blade cartridge, rotate the end cap so the unlock symbol is between the notches on the knife body. Remove end cap and cartridge from knife body. Then place opposite end of cartridge into end cap. Repeat steps 4 thru 8.

TROUBLESHOOTING

1. End cap and cartridge cannot be placed into knife body — Gap on cartridge is not properly aligned with unlock symbol on end cap (see step 3).
2. End cap will not turn — Yellow lock button is not in locked position (see step 1).
3. No blade appears when lock buttons are in correct positions — You have returned to starting position and all blades in cartridge have been used on that end.
4. Black lock button will not move forward or backward — Yellow lock button is in locked position and must be disengaged by pushing it toward black lock button (see step 6 or 10).
5. End cap cannot be removed from knife body — Yellow lock button is not in rear lock position and indicator points on end cap and knife body are not lined up.

FRANÇAIS

⚠ AVERTISSEMENT : Toujours porter une protection oculaire avec écrans latéraux certifiée conforme à la norme ANSI Z87.1. Le non respect de cette règle peut faire en sorte que des liquides soient projetés dans vos yeux, ce qui peut entraîner des blessures graves

PROPOSITION 65 DE LA CALIFORNIE

⚠ AVERTISSEMENT: Ce produit peut contenir des produits chimiques, notamment du plomb, identifiés par l'état de Californie comme causes de cancer, de malformations congénitales et d'autres troubles de l'appareil reproducteur. *Bien se laver les mains après toute manipulation.*

RETRAIT / INSTALLER CARTOUCHE

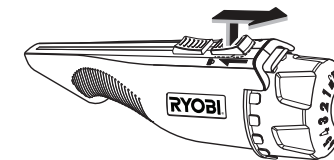

1. Glisser le bouton de verrouillage jaune vers la position de verrouillage arrière. Il est dans cette position de verrouillage lorsqu'il recouvre complètement zone de blocage. Il doit être dans cette position chaque fois que vous retirez / installez des lames ou que vous tournez le bouchon d'extrémité.

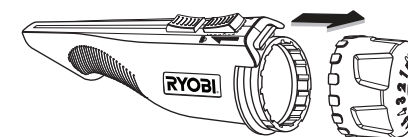

2. Tourner le bouchon d'extrémité de sorte que le symbole de déverrouillage est entre les encoches sur le corps du couteau. Enlevez le bouchon d'extrémité du corps du couteau en le tirant dans le sens indiqué.

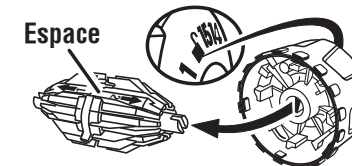

3. Enlever l'emballage de la cartouche. Aligner le bouchon et une cartouche en alignant l'espace vide sur la cartouche avec el symbole de déverrouillage sur le bouchon et en poussant une extrémité de la cartouche dans le bouchon.

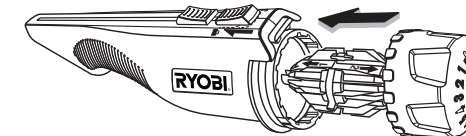

4. Tourner le bouchon d'extrémité de sorte que le symbole de déverrouillage est entre les encoches sur le corps du couteau. Poussez bouchon et cartouche dans le corps du couteau.

NOTE : Les extrémités de la cartouche sont de deux couleurs différentes afin de vous aider à vous rappeler quelle extrémité vous avez déjà utilisée. Lorsque vous insérez une **nouvelle** cartouche dans le bouchon d'extrémité, commencez toujours par la même couleur.

INSTALLER DE LA LAME

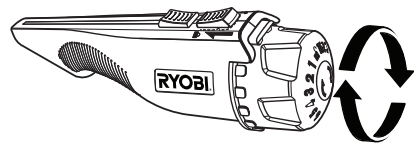

5. Tournez le bouchon dans le sens horaire de façon que le n° 1 sur le bouchon soit entre les encoches sur le corps du couteau.

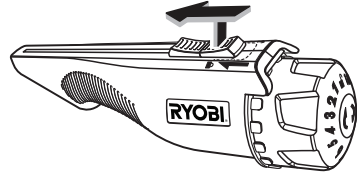

6. Glisser simultanément les boutons jaune et noir vers l'avant.

AVERTISSEMENT : La lame peut alors être tirée hors du couteau. Garder les mains à l'écart de la zone de coupe et pointe du couteau. Ne pas prendre cette précaution peut entraîner des blessures graves.

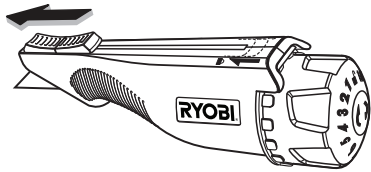

7. Pousser les boutons de verrouillage jaune et noir vers l'avant jusqu'à ce que la lame atteigne la profondeur désirée. Il y a six positions possibles.

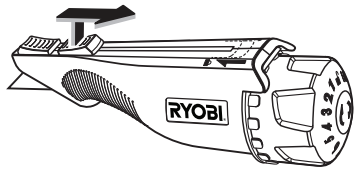

8. Bloquez la lame en place en tirant vers l'arrière le jaune bouton de verrouillage jusqu'au dé clic. Le couteau est maintenant prêt à être utilisé.

DÉVERROUILLER ET RÉTRACTER LA LAME

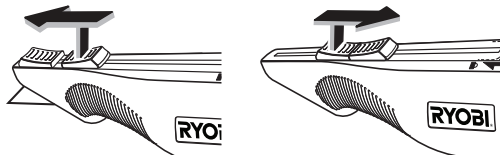

9. Déverrouillez la lame en poussant soigneusement le bouton de verrouillage jaune vers l'avant jusqu'à ce qu'il touche le bouton de verrouillage noir.
10. Avec le pouce sur le bouton de verrouillage noir, tirez les deux boutons de verrouillage complètement vers l'extrémité du corps du couteau.

CHANGER LA LAME

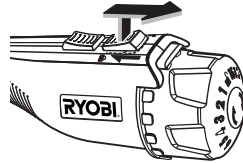

11. Pour changer de lame: poussez le bouton de verrouillage jaune vers l'arrière jusqu'à ce qu'il recouvre complètement la position de verrouillage.

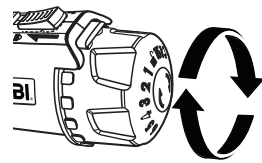

12. Tournez d'un tour le bouchon d'extrémité dans le sens horaire. Le n° 2 devrait maintenant être tourné le bouchon d'extrémité de sorte que le symbole de déverrouillage est entre les encoches sur le corps du couteau. Répétez ces deux dernières étapes chaque fois que vous désirez une nouvelle lame.

ATTENTION : Ne tournez JAMAIS le bouchon d'extrémité à moins que le bouton de verrouillage jaune ne soit dans cette position, au risque d'endommager le couteau.

RENVERSER LA CARTOUCHE

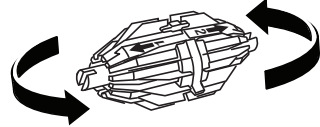

13. Pour utiliser l'autre extrémité de la cartouche de lame: tourner le bouchon d'extrémité de sorte que le symbole de déverrouillage est entre les encoches sur le corps du couteau. Retirez bouchon et cartouche du corps du couteau. Séparez bouchon et cartouche et placez l'extrémité opposée de la cartouche dans le bouchon d'extrémité. Répétez les étapes 4 à 8.

RECHERCHE DE PANNES

1. Bouchon et cartouche ne peut être placé dans le corps du couteau – L'espace vide sur la cartouche n'est pas aligné correctement avec le symbole de déverrouillage du bouchon (voir étape 3).
2. Le bouchon d'extrémité ne tourne pas – Le coulisseau jaune n'est pas reculé complètement (voir étape 1).
3. Aucune lame n'apparaît lorsque les coulisseaux sont dans les bonnes positions. Vous êtes revenu à la position de départ et toutes les lames de la cartouche ont été utilisées à cette extrémité.
4. Le coulisseau noir ne se déplace pas vers l'avant ou vers l'arrière – Le coulisseau jaune est dans la position de verrouillage et il faut le désengager en le poussant vers le coulisseau noir (étape 6 ou 10).
5. Le bouchon d'extrémité ne peut être retiré du corps du couteau – Le coulisseau jaune n'est pas dans la position de verrouillage arrière et les repères indicateurs du bouchon d'extrémité et du corps du couteau ne sont pas alignées.

ESPAÑOL

ADVERTENCIA: Siempre póngase protección ocular con la marca de cumplimiento de la norma ANSI Z87.1. Si no cumple con esta advertencia, los objetos que salen despedidos pueden producirle lesiones serias en los ojos.

PROPUESTA 65 DE CALIFORNIA

ADVERTENCIA: Este producto puede contener sustancias químicas (por ejemplo, plomo) reconocidas por el estado de California como causantes de cáncer, defectos congénitos y otras afecciones del aparato reproductor. **Lávese las manos después de utilizar el aparato.**

DESMONTAR Y MONTAR EL CARTUCHO

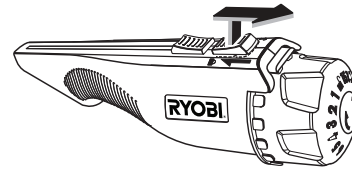

1. Deslice el botón amarillo de bloqueo hasta la posición trasera de bloqueo. Se encuentra en la posición trasera de trabado si está apoyado completamente sobre el bloqueo de la zona. Debe estar en esta posición siempre que usted desmonte y monte las cuchillas o gire la tapa del extremo.

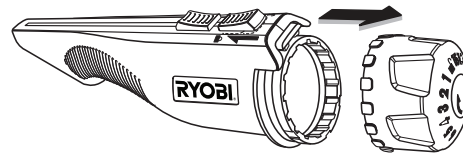

2. Gire la tapa del extremo para que el símbolo para abrir este alineado entre las muescas en el cuerpo del cuchillo Quite la tapa del extremo del cuerpo del cuchillo tirando en la dirección que se muestra.

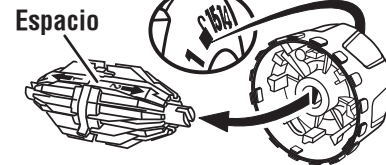

3. Quite el envoltorio del cartucho. Alinee la tapa del extremo y el cartucho alineando el espacio en el cartucho con el símbolo para abrir del extremo y empujando un extremo del cartucho dentro de la tapa.

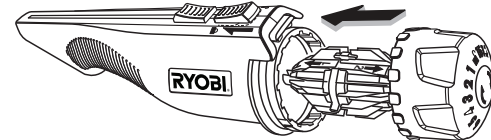

4. Gire la tapa del extremo para que el símbolo para abrir este alineado entre las muescas en el cuerpo del cuchillo. Empuje la tapa del extremo y cartucho dentro del cuerpo del cuchillo.

NOTA: El cartucho está hecho con extremos de colores diferentes para ayudarlo a recordarlo qué extremo usted ya usó. Cuando inserte un cartucho **nuevo** dentro de la tapa del extremo, comience siempre con el mismo color.

MONTAR CUCHILLAS

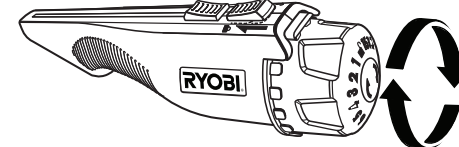

5. Gire la tapa del extremo en sentido horario para que el N° 1 de la tapa este alineado entre las muescas en el cuerpo del cuchillo.

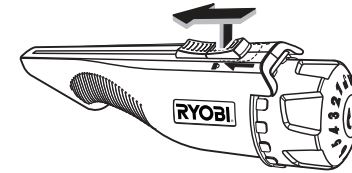

6. Deslice los botones amarillo y negro hacia adelante en forma simultánea. Ahora ya se puede sacar una cuchilla.

ADVERTENCIA: Mantenga las manos alejadas del área de corte y punta del cuchillo. La inobservancia de esta advertencia puede causar lesiones serias.

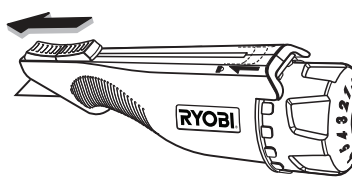

7. Empuje los botones de bloqueo amarillo y negro hacia adelante hasta que la cuchilla quede a la profundidad deseada. Hay seis posiciones posibles.

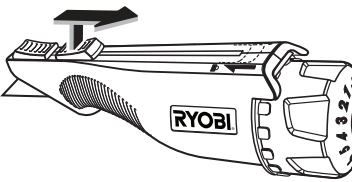

8. Trabe la cuchilla en su lugar empujando hacia atrás el botón amarillo hasta que haga clic. El cuchillo está listo para usar.

DESBLOQUEAR/RETRAER LA HOJA

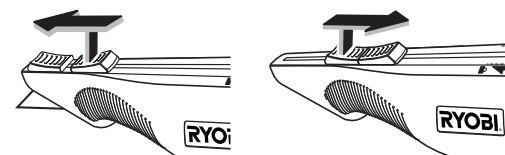

9. Destrabe la cuchilla empujando cuidadosamente el botón amarillo hacia adelante para que se junte con el botón negro.
10. Con el pulgar sobre el botón negro de la corredera, tire los dos botones de la corredera totalmente hacia atrás en el extremo del cuerpo del cuchillo.

CAMBIO DE LAS CUCHILLAS

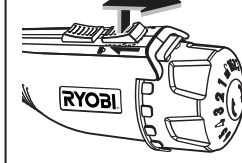

11. Para cambiar la cuchilla: tire hacia atrás el botón amarillo hasta que se encuentre totalmente apoyado encima del área negra en el cuerpo del cuchillo.

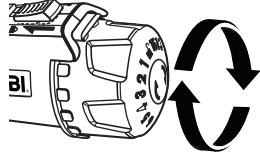

12. Gire la tapa del extremo una vuelta en sentido horario. El N° 2 debe estar alineado entre las muescas en el cuerpo del cuchillo. Repita estos últimos dos pasos cada vez que desee una nueva cuchilla.

PRECAUCIÓN: NUNCA gire la tapa del extremo a menos de que el botón amarillo se encuentre en esta posición. Se puede dañar el cuchillo.

INVERTIR EL CARTUCHO

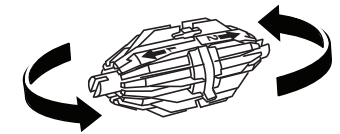

13. Para usar el otro extremo del cartucho de cuchillas, gire la tapa del extremo para que el símbolo para abrir este alineado entre las muescas en el cuerpo del cuchillo. Quite la tapa del extremo y cartucho del cuerpo del cuchillo. Coloque el extremo opuesto del cartucho en la tapa del extremo. Repita los pasos #4 al 8.

CORRECCIÓN DE PROBLEMAS

1. El montaje de la tapa del extremo/cartucho no se puede colocar dentro del cuerpo del cuchillo – El espacio en el cartucho no está alineado adecuadamente con el símbolo para abrir en la tapa del extremo (ver paso #3).
2. La tapa del extremo no gira – El botón amarillo no esta dentro de la zona de bloqueo (ver paso #1).
3. No aparece una cuchilla cuando los botones de la corredera están en las posiciones correctas – Usted ha vuelto a la posición de inicio y todas las cuchillas en el cartucho han sido usadas en ese extremo.
4. El botón negro no se mueve ni hacia atrás ni hacia delante – El botón amarillo se encuentra en la posición de trabado y debe ser desengranado empujándolo hacia el botón negro de la corredera (ver pasos #6 al 10).
5. La tapa del extremo no se puede quitar del cuerpo del cuchillo – El botón amarillo de la corredera no se encuentra en la posición posterior de trabado y las puntas indicadores en la tapa del extremo y en el cuerpo del cuchillo no están alineadas.